



⚠ Bitte lesen Sie diese Bedienungsanleitung sorgfältig durch, bevor Sie das Fahrzeug in Betrieb nehmen.

BEDIENUNGSANLEITUNG



**MT07**  
**MT07A**

1WS-28199-G2

**⚠ Bitte lesen Sie diese Bedienungsanleitung sorgfältig durch, bevor Sie das Fahrzeug in Betrieb nehmen. Diese Bedienungsanleitung muss, wenn das Fahrzeug verkauft wird, beim Fahrzeug verbleiben.**



YAMAHA MOTOR ELECTRONICS CO., LTD.  
1450-6, Mori, Mori-machi, Shuchi-gun, Shizuoka-ken, 437-0292 Japan

## DECLARATION of CONFORMITY

We

Company: YAMAHA MOTOR ELECTRONICS CO., LTD.

Address: 1450-6, Mori, Mori-Machi, Shuchi-gun, Shizuoka-Ken, 437-0292 Japan

Hereby declare that the product:

Kind of equipment: IMMOBILIZER

Type-designation: SSL-00

is in compliance with following norm(s) or documents:

R&TTE Directive(1999/5/EC)

EN300 330-2 v1.3.1(2006-01), EN300 330-2 v1.5.1(2010-02)

EN60950-1:2006/A11:2009

Two or Three-Wheel Motor Vehicles Directive(97/24/EC: Chapter 8, EMC)

Place of issue: Shizuoka, Japan

Date of issue: 1 Aug. 2002

### Revision record

No.	Contents	Date
1	To change contact person and integrate type-designation.	9 Jun. 2005
2	Version up the norm of EN60950 to EN60950-1	27 Feb. 2006
3	To change company name	1 Mar. 2007
4	version up of the following norm: • EN300 330-2 v1.1.1 to EN300 330-2 v1.3.1 and EN300 330-2 v1.5.1 • EN60950-1:2001 to EN60950-1:2006/A11:2009	8 Jul. 2010

General manager of quality assurance div.



YAMAHA MOTOR ELECTRONICS CO., LTD.  
1450-6, Mori, Mori-machi, Shuchi-gun, Shizuoka-ken, 437-0292 Japan

## KONFORMITÄTSERKLÄRUNG

Wir

Firma: YAMAHA MOTOR ELECTRONICS CO., LTD.

Adresse: 1450-6, Mori, Mori-machi, Shuchi-gun, Shizuoka-ken, 437-0292 Japan

Erklären hiermit, dass das Produkt:

Art der technischen Ausstattung: WEGFAHRSPERRE

Typenbestimmung: SSL-00

den folgenden Normen oder Dokumenten entspricht:

R&TTE-Richtlinie(1999/5/EG)

EN300 330-2 v1.3.1(2006-01), EN300 330-2 v1.5.1(2010-02)

EN60950-1:2006/A11:2009

Richtlinie über bestimmte Bauteile und Merkmale von zweirädrigen oder dreirädrigen Kraftfahrzeugen (97/24/EG: Kapitel 8, EMV)

Ausstellungsort: Shizuoka, Japan

Ausstellungsdatum: 1. August 2002

### Übersicht der Änderungen

Nr.	Inhalt	Datum
1	Zum Wechseln des Ansprechpartners und Einordnen der Typenbestimmung.	9. Juni 2005
2	Version von Norm EN60950 bis EN60950-1	27. Februar 2006
3	Zum Wechseln des Firmennamens	1. März 2007
4	Version von der folgenden Norm: • EN300 330-2 v1.1.1 bis EN300 330-2 v1.3.1 und EN300 330-2 v1.5.1 • EN60950-1:2001 bis EN60950-1:2006/A11:2009	8. Juli 2010

Generaldirektor des Qualitätssicherungsbereichs



Willkommen in der Motorradwelt von Yamaha!

Sie besitzen nun eine MT07/MT07A, die mit jahrzehntelanger Erfahrung sowie neuester Yamaha-Technologie entwickelt und gebaut wurde. Daraus resultiert ein hohes Maß an Qualität und die sprichwörtliche Yamaha-Zuverlässigkeit.

Damit Sie alle Vorzüge dieser MT07/MT07A nutzen können, lesen Sie bitte diese Bedienungsanleitung sorgfältig durch. Denn diese Bedienungsanleitung informiert Sie nicht nur, wie Sie das Motorrad am besten bedienen, inspizieren und warten, sondern auch, wie Sie sich und ggf. Ihren Beifahrer vor Unfällen schützen.

Wenn Sie die vielen Tipps in dieser Bedienungsanleitung nutzen, garantieren wir den bestmöglichen Werterhalt dieses Motorrads. Sollten Sie darüber hinaus noch weitere Fragen haben, wenden Sie sich an die nächste Yamaha-Fachwerkstatt Ihres Vertrauens.

Allzeit gute Fahrt wünscht Ihnen das Yamaha-Team! Und denken Sie stets daran, Sicherheit geht vor!

Yamaha ist beständig um Fortschritte in Design und Qualität der Produkte bemüht. Daher könnten zwischen Ihrem Motorrad und dieser Anleitung kleine Abweichungen auftreten, obwohl diese Anleitung die neuesten Produktinformationen enthält, die bei Drucklegung waren.

Wenn Sie Fragen zu dieser Anleitung haben, wenden Sie sich bitte an eine Yamaha-Fachwerkstatt.



---

**Diese Anleitung aufmerksam und vollständig vor der Inbetriebnahme des Motorrads durchlesen.**



---

# KENNZEICHNUNG WICHTIGER HINWEISE

---

GAU10134

Besonders wichtige Informationen sind in der Anleitung folgendermaßen gekennzeichnet:

	<b>Dies ist das Sicherheits-Warnsymbol. Es warnt Sie vor potenziellen Verletzungsgefahren. Befolgen Sie alle Sicherheitsanweisungen, die diesem Symbol folgen, um mögliche schwere oder tödliche Verletzungen zu vermeiden.</b>
 <b>WARNUNG</b>	<b>Das Zeichen WARNUNG weist auf eine gefährliche Situation hin, die, wenn sie nicht vermieden wird, zu tödlichen oder schweren Verletzungen führen kann.</b>
<b>ACHTUNG</b>	<b>Das Zeichen ACHTUNG bedeutet, dass spezielle Vorsichtsmaßnahmen getroffen werden müssen, um eine Beschädigung des Fahrzeugs oder anderen Eigentums zu vermeiden.</b>
<b>HINWEIS</b>	Das Zeichen HINWEIS gibt Zusatzinformationen, um bestimmte Vorgänge oder Arbeiten zu vereinfachen oder zu klären.

\*Produkt und technische Daten können ohne vorherige Ankündigung geändert werden.

# **KENNZEICHNUNG WICHTIGER HINWEISE**

---

GAU10201

**MT07/MT07A  
BEDIENUNGSANLEITUNG  
©2014 Yamaha Motor Co., Ltd.  
1. Auflage, September 2014  
Alle Rechte vorbehalten.  
Nachdruck, Vervielfältigung und Verbreitung,  
auch auszugsweise,  
ist ohne schriftliche Genehmigung der  
Yamaha Motor Co., Ltd.  
nicht gestattet.  
Gedruckt in Japan.**

# INHALT

---

<b>SICHERHEITSINFORMATIONEN</b> ....	1-1	Seitenständer.....	3-24	Ventilspiel .....	6-15
<b>BESCHREIBUNG</b> .....	2-1	Zündunterbrechungs- u. Anlasssperrschalter-System.....	3-25	Reifen.....	6-15
Linke Seitenansicht .....	2-1	Nebenverbraucher- Steckverbinder .....	3-27	Gussräder .....	6-18
Rechte Seitenansicht.....	2-2	<b>ZU IHRER SICHERHEIT – ROUTINEKONTROLLE VOR FAHRTBEGINN</b> .....	4-1	Kupplungshebel-Spiel einstellen .....	6-18
Bedienungselemente und Instrumente .....	2-3	<b>WICHTIGE FAHR- UND BEDIENUNGSHINWEISE</b> .....	5-1	Spiel des Handbremshebels prüfen .....	6-19
<b>ARMATUREN, BEDIENUNGSELEMENTE UND DEREN FUNKTION</b> .....	3-1	Motor anlassen .....	5-1	Bremslichtschalter .....	6-19
System der Wegfahrsperr.....	3-1	Schalten .....	5-2	Scheibenbremsbeläge des Vorder- und Hinterrads prüfen .....	6-20
Zünd-/Lenkschloss.....	3-2	Tipps zum Kraftstoffsparen.....	5-4	Bremsflüssigkeitsstand prüfen .....	6-20
Kontroll- und Warnleuchten .....	3-4	Einfahrvorschriften .....	5-4	Bremsflüssigkeit wechseln .....	6-22
Multifunktionsmesser-Einheit .....	3-6	Parken .....	5-5	Antriebsketten-Durchhang .....	6-22
Lenkerarmaturen .....	3-13	<b>REGELMÄSSIGE WARTUNG UND EINSTELLUNG</b> .....	6-1	Antriebskette säubern und schmieren.....	6-24
Kupplungshebel .....	3-14	Bordwerkzeug .....	6-2	Bowdenzüge prüfen und schmieren.....	6-24
Fußschalthebel .....	3-14	Tabelle für regelmäßige Wartung des Abgas-Kontrollsystems .....	6-3	Gasdrehgriff und Gaszug kontrollieren und schmieren.....	6-25
Handbremshebel .....	3-14	Allgemeine Wartungs- und Schmiertabelle.....	6-4	Fußbrems- und Schalthebel prüfen und schmieren .....	6-25
Fußbremshebel.....	3-15	Zündkerzen prüfen .....	6-8	Handbrems- und Kupplungshebel prüfen und schmieren .....	6-25
ABS (für Modelle mit ABS) .....	3-15	Motoröl und Ölfilterpatrone.....	6-9	Seitenständer prüfen und schmieren.....	6-26
Tankverschluss.....	3-16	Kühflüssigkeit .....	6-11	Hinterradaufhängung schmieren.....	6-26
Kraftstoff.....	3-17	Luftfiltereinsatz wechseln und Ablassschlauch reinigen.....	6-14	Schwingen-Drehpunkte schmieren.....	6-27
Kraftstofftank-Belüftungsschlauch und Überlaufschlauch .....	3-18	Spiel des Gasdrehgriffs prüfen .....	6-15	Teleskopgabel prüfen .....	6-27
Katalysator .....	3-19				
Sitzbank.....	3-20				
Helmhalte-Drahtseil .....	3-21				
Ablagefach .....	3-22				
Federbein einstellen .....	3-23				
Spanngurt-Halterungen.....	3-24				

Lenkung prüfen .....	6-28
Radlager prüfen.....	6-28
Batterie .....	6-28
Sicherungen wechseln .....	6-30
Scheinwerferlampe auswechseln .....	6-32
Standlichtlampe auswechseln.....	6-33
Rücklicht/Bremslicht .....	6-34
Blinkerlampe auswechseln.....	6-34
Kennzeichenleuchten-Lampe auswechseln .....	6-35
Motorrad aufbocken.....	6-36
Vorderrad (für Modelle ohne ABS) .....	6-36
Hinterrad (für Modelle ohne ABS) .....	6-38
Fehlersuche .....	6-40
Fehlersuchdiagramme.....	6-41

<b>PFLEGE UND STILLLEGUNG DES MOTORRADS</b> .....	7-1
Vorsicht bei Mattfarben .....	7-1
Pflege .....	7-1
Abstellen.....	7-4

<b>TECHNISCHE DATEN</b> .....	8-1
-------------------------------	-----

<b>KUNDENINFORMATION</b> .....	9-1
Identifizierungsnummern .....	9-1

<b>INDEX</b> .....	10-1
--------------------	------

## Seien Sie ein verantwortungsbewusster Halter

Als Fahrzeughalter sind Sie verantwortlich für den sicheren und ordnungsgemäßen Betrieb Ihres Motorrads.

Motorräder sind Zweiräder.

Ihr sicherer Einsatz und Betrieb hängen von den richtigen Fahrtechniken und von der Geschicklichkeit des Fahrers ab. Jeder Fahrer sollte die folgenden Voraussetzungen kennen, bevor er dieses Motorrad fährt.

Er oder sie sollte:

- Gründliche Anleitung von kompetenter Stelle über alle Aspekte des Fahrens mit einem Motorrad erhalten.
- Die in dieser Bedienungsanleitung angegebenen Warnungen und Wartungserfordernisse beachten.
- Qualifizierte Ausbildung in sicheren und richtigen Fahrtechniken erhalten.
- Professionelle technische Wartung gemäß dieser Bedienungsanleitung und/oder wenn die mechanischen Zustände dies erfordern.
- Niemals ein Motorrad ohne ausreichende vorherige Ausbildung oder Einweisung fahren. Belegen Sie einen Ausbildungskurs. Anfänger sollten bei

einem zertifizierten Ausbilder Trainingsstunden nehmen. Wenden Sie sich an einen autorisierten Motorradhändler, um Ausbildungskurse in Ihrer Nähe zu finden.

## Sicheres Fahren

Vor jeder Fahrt das Fahrzeug auf sicheren Betriebszustand überprüfen. Werden Inspektions- und Wartungsarbeiten am Fahrzeug nicht korrekt ausgeführt, erhöht sich die Gefahr eines Unfalls oder einer Beschädigung des Fahrzeugs. Eine Liste der vor jeder Fahrt durchzuführenden Kontrollen finden Sie auf Seite 4-1.

- Dieses Motorrad ist für den Transport von einem Fahrer und einem Mitfahrer ausgelegt.
- Die vorwiegende Ursache für Auto/Motorradunfälle ist ein Versagen von Autofahrern, Motorräder im Verkehr zu erkennen und mit einzubeziehen. Viele Unfälle wurden von Autofahrern verursacht, die das Motorrad nicht gesehen haben. Sich selbst auffallend zu erkennen zu geben ist daher eine sehr effektive Methode, Unfälle dieser Art zu reduzieren.

### Deshalb:

- Tragen Sie eine Jacke mit auffallenden Farben.

- Wenn Sie sich einer Kreuzung nähern, oder wenn Sie sie überqueren, besondere Vorsicht walten lassen, da Motorradunfälle an Kreuzungen am häufigsten auftreten.
- Fahren Sie so, dass andere Autofahrer Sie sehen können. Vermeiden Sie es, im toten Winkel eines anderen Verkehrsteilnehmers zu fahren.
- Warten Sie niemals ein Motorrad, wenn Sie nicht über entsprechendes Wissen verfügen. Wenden Sie sich an einen autorisierten Motorradhändler, um grundlegende Informationen zur Motorradwartung zu erhalten. Bestimmte Wartungsarbeiten können nur von Fachleuten vorgenommen werden, die die entsprechende Zulassung besitzen.
- An vielen Unfällen sind unerfahrene Fahrer beteiligt. Tatsächlich haben viele Fahrer, die an einem Unfall beteiligt waren, nicht einmal einen gültigen Motorradführerschein gehabt.
  - Stellen Sie sicher, dass Sie qualifiziert sind ein Motorrad zu fahren, und dass Sie Ihr Motorrad nur an andere qualifizierte Fahrer ausleihen.





- Kennen Sie Ihre Fähigkeiten und Grenzen. Wenn Sie innerhalb Ihrer Grenzen fahren, kann dies dazu beitragen, einen Unfall zu vermeiden.
  - Wir empfehlen Ihnen, dass Sie das Fahren mit Ihrem Motorrad solange in Bereichen üben, in denen kein Verkehr ist, bis Sie mit dem Motorrad und allen seinen Kontrollvorrichtungen gründlich vertraut sind.
  - Viele Unfälle wurden durch Fehler des Motorradfahrers verursacht. Ein typischer Fehler des Fahrers ist es, in einer Kurve wegen zu hoher Geschwindigkeit zu weit heraus getragen zu werden oder Kurven zu schneiden (ungenügender Neigungswinkel im Verhältnis zur Geschwindigkeit).
  - Halten Sie sich immer an die Geschwindigkeitsbegrenzungen und fahren Sie niemals schneller als durch Straßen- und Verkehrsbedingungen vertretbar ist.
  - Bevor Sie abbiegen oder die Fahrspur wechseln, immer blinken. Stellen Sie sicher, dass andere Verkehrsteilnehmer Sie sehen können.
  - Die Haltung des Fahrers und Mitfahrers ist für eine gute Kontrolle wichtig.
    - Der Fahrer sollte während der Fahrt beide Hände am Lenker und beide Füße auf den Fußrasten halten, um Kontrolle über das Motorrad aufrechterhalten zu können.
    - Der Mitfahrer sollte sich immer mit beiden Händen am Fahrer, am Sitzgurt oder am Haltegriff, falls vorhanden, festhalten und beide Füße auf den Fußrasten halten. Niemals Mitfahrer mitnehmen, welche nicht bequem beide Füße auf den Fußrasten halten können.
  - Niemals unter Einfluss von Alkohol oder anderen Drogen oder Medikamenten fahren.
  - Dieses Motorrad ist ausschließlich auf Straßenbenutzung ausgelegt. Es ist nicht für Geländefahrten geeignet.
  - Tragen Sie ein Visier oder eine Schutzbrille. Kommt Wind in Ihre ungeschützten Augen könnte dies Ihre Sicht beeinträchtigen, und Sie könnten deshalb eine Gefahr verspätet erkennen.
  - Eine Jacke, schwere Stiefel, Hosen, Handschuhe usw. helfen dabei, Abschürfungen oder Risswunden zu verhindern oder zu vermindern.
  - Tragen Sie niemals lose sitzende Kleidung, da sie sich in den Lenkungshebeln, Fußrasten oder Rädern verfangen könnten, und Verletzung oder ein Unfall könnte die Folge sein.
  - Tragen Sie immer Schutzkleidung, die Ihre Beine, Knöchel und Füße bedeckt. Der Motor und die Auspuffanlage sind im und auch nach dem Betrieb sehr heiß, so dass es zu Verbrennungen kommen kann.
  - Mitfahrer sollten diese Vorsichtsmaßnahmen ebenfalls beachten.
- Schutzkleidung**  
Bei Motorradunfällen sind Kopfverletzungen die häufigste Ursache von Todesfällen. Die Benutzung eines Schutzhelms ist der absolut wichtigste Faktor, um Kopfverletzungen zu verhindern oder zu reduzieren.
- Tragen Sie immer einen sicherheitsgeprüften Helm.
- Vermeiden Sie Kohlenmonoxid-Vergiftungen**  
Auspuffgase enthalten immer Kohlenmonoxid, ein giftiges Gas mit tödlicher Wirkung. Das Einatmen von Kohlenmonoxid verur-

# SICHERHEITSINFORMATIONEN

1

sacht zunächst Kopfschmerzen, Schwindelgefühl, Benommenheit, Übelkeit, Verwirrtheit und führt schließlich zum Tod. Kohlenmonoxid ist ein farbloses, geruch- und geschmackloses Gas, das vorhanden sein kann, auch wenn Sie Auspuffgase weder sehen noch riechen. Eine tödliche Kohlenmonoxid-Konzentration kann sich sehr schnell ansammeln und Sie können binnen kurzer Zeit bewusstlos und damit unfähig werden, sich selbst zu helfen. Tödliche Kohlenmonoxid-Konzentrationen können sich auch stunden- oder sogar tagelang in geschlossenen oder schlecht belüfteten Räumen halten. Wenn Sie irgendein Symptom einer Kohlenmonoxid-Vergiftung an sich verspüren, verlassen Sie den Bereich sofort, atmen Sie frische Luft ein und SUCHEN SIE SOFORT ÄRZTLICHE HILFE.

- Lassen Sie Motoren nicht in geschlossenen Räumen laufen. Auch wenn Sie versuchen, die Motorabgase mit Hilfe von Ventilatoren, geöffneten Fenstern und Türen abzuführen, kann die Kohlenmonoxid-Konzentration trotzdem sehr schnell einen gefährlichen Pegel erreichen.
- Lassen Sie den Motor nicht in schlecht belüfteten oder teilweise geschlossenen Bereichen wie Schuppen, Garagen oder Carports laufen.

- Lassen Sie den Motor im Freien nicht an Stellen laufen, von wo aus die Abgase durch Öffnungen wie Fenster oder Türen in ein Gebäude gelangen können.

## **Beladung**

Hinzufügen von Zubehör oder Gepäck kann die Stabilität und die Verhaltenscharakteristik Ihres Motorrads beeinflussen, falls die Gewichtsverteilung des Motorrads verändert wird. Um die Möglichkeit eines Unfalls zu vermeiden, gehen Sie mit Gepäck oder Zubehör, das Sie Ihrem Motorrad hinzufügen, äußerst vorsichtig um. Mit besonderer Umsicht fahren, wenn Ihr Motorrad zusätzlich beladen oder Zubehör hinzugefügt ist. Im Folgenden einige allgemeine Richtlinien für das Beladen Ihres Motorrads sowie Informationen über Zubehör: Das Gesamtgewicht von Fahrer, Mitfahrer, Zubehör und Gepäck darf die Höchstzuladungsgrenze nicht überschreiten. **Das Fahren mit einem überladenen Fahrzeug kann Unfälle verursachen.**

<p><b>Max. Gesamtzuladung:</b> MT07 176 kg (388 lb) MT07A 173 kg (381 lb)</p>
---

Innerhalb dieser Gewichtsbegrenzung ist beim Beladen folgendes zu beachten:

- Das Gewicht von Gepäck und Zubehör sollte so niedrig und nahe wie möglich am Motorrad gehalten werden. Packen Sie die schwersten Teile so nah wie möglich am Fahrzeugschwerpunkt und stellen Sie im Interesse eines optimalen Gleichgewichts und maximaler Stabilität sicher, dass die Zuladung so gleichmäßig wie möglich auf beide Seiten des Motorrads verteilt ist.
- Sich verlagernde Gewichte können ein plötzliches Ungleichgewicht schaffen. Sicherstellen, dass Zubehör und Gepäck sicher am Motorrad befestigt ist, bevor Sie losfahren. Zubehör- und Gepäckhalterungen häufig kontrollieren.
- Die Federung entsprechend Ihrer Zuladung einstellen (nur für Modelle mit einstellbarer Federung), und Reifendruck und -zustand prüfen.
- Niemals große oder schwere Gegenstände am Lenker, an der Teleskopgabel oder an der Vorderradabdeckung befestigen. Solche Gegenstände, einschließlich Gepäck, wie zum Beispiel Schlafsäcke, Matchbeutel oder Zelte, können instabilen Umgang oder langsame Lenkerreaktion bewirken.



- **Dieses Fahrzeug ist nicht für das Ziehen eines Anhängers oder den Anbau eines Beiwagens ausgelegt.**

## **Yamaha-Originalzubehör**

Die Auswahl von Zubehör für Ihr Fahrzeug ist eine wichtige Entscheidung. Yamaha-Originalzubehör, das Sie nur bei Ihrem Yamaha-Händler erhalten, wurde von Yamaha für die Verwendung an Ihrem Fahrzeug ausgelegt, getestet und zugelassen. Viele Anbieter, die in keiner Beziehung zu Yamaha stehen, stellen Teile und Zubehör für Yamaha-Fahrzeuge her oder bieten die Modifikation von Yamaha-Fahrzeugen an. Yamaha ist außerstande, die für diesen Zubehörmarkt hergestellten Produkte zu testen. Aus diesem Grunde kann Yamaha die Verwendung von Zubehör, das nicht von Yamaha verkauft wird oder die Durchführung von Modifikationen, die nicht speziell von Yamaha empfohlen wurden, weder gutheißen noch empfehlen, auch dann nicht, wenn das Produkt oder die Modifikation von einer Yamaha-Fachwerkstatt verkauft bzw. eingebaut wurde.

## **Teile, Zubehör und Modifikationen vom freien Zubehörmarkt**

Es mag Produkte auf dem freien Zubehörmarkt geben, deren Auslegung und Qualität dem Niveau von Yamaha-Originalzubehör entspricht, bedenken Sie jedoch, dass einige Zubehörteile und Modifikationen des freien Zubehörmarktes nicht geeignet sind wegen potenzieller Sicherheitsrisiken für Sie und andere. Der Einbau von Produkten des freien Zubehörmarktes oder die Durchführung von Modifikationen an Ihrem Fahrzeug, die dessen Konstruktionsmerkmale oder Betriebsverhalten verändern, kann Sie und andere einer höheren Gefahr schwerer oder tödlicher Verletzungen aussetzen. Sie sind selbst verantwortlich für Verletzungen, die mit Änderungen an Ihrem Fahrzeug in Verbindung stehen.

Halten Sie sich an die folgenden Richtlinien, sowie an die unter "Beladung" aufgeführten Punkte, wenn Sie Zubehörteile anbringen.

- Installieren Sie niemals Zubehör oder transportieren Sie niemals Gepäck, das die Leistung Ihres Motorrads einschränken würde. Das Zubehör vor Benutzung sorgfältig daraufhin inspizieren, dass es in keiner Weise die Bodenfreiheit oder den Wendekreis einschränkt, den Federungs- oder

Lenk ausschlag begrenzt, die Handhabung der Bedienungselemente behindert oder Lichter oder Reflektoren verdeckt.

- Zubehör, das am Lenker oder im Bereich der Teleskopgabel angebracht wird, kann aufgrund falscher Gewichtsverteilung oder aerodynamischer Veränderungen zu Instabilität führen. Wird Zubehör am Lenker oder im Bereich der Teleskopgabel angebracht, muss dieses so leicht wie möglich sein und auf ein Minimum beschränkt werden.
- Sperrige oder große Zubehörteile können die Stabilität des Motorrads aufgrund aerodynamischer Auswirkungen ernsthaft beeinträchtigen. Durch Wind könnte das Motorrad aus der Bahn gebracht oder durch Seitenwind instabil gemacht werden. Diese Zubehörteile können auch Instabilität zur Folge haben, wenn man an großen Fahrzeugen vorbeifährt oder diese an einem vorbeifahren.
- Bestimmte Zubehörteile können den Fahrer aus seiner normalen Fahrposition verdrängen. Diese inkorrekte Fahrposition beschränkt



# SICHERHEITSINFORMATIONEN

---

1

die Bewegungsfreiheit des Fahrers und kann die Kontrolle über das Fahrzeug beeinträchtigen; deshalb werden solche Zubehörteile nicht empfohlen.

- Beim Anbringen elektrischer Zubehörteile mit großer Umsicht vorgehen. Wird die Kapazität der elektrischen Anlage des Motorrads durch elektrische Zubehörteile überlastet, könnte der Strom ausfallen und dadurch eine gefährliche Situation entstehen.

## Reifen und Felgen vom freien Zubehörmarkt

Die ab Werk an Ihrem Motorrad montierten Reifen und Felgen entsprechen genau seinen Leistungsdaten und bieten die beste Kombination aus Handhabung, Bremsverhalten und Komfort. Andere Reifen, Felgen, Größen und Kombinationen sind möglicherweise ungeeignet. Reifendaten und weitere Informationen zum Reifenwechsel siehe Seite 6-15.

## Transport des Motorrads

Die folgenden Anweisungen sind unbedingt zu beachten, wenn das Motorrad auf einem anderen Fahrzeug transportiert wird.

- Alle losen Gegenstände vom Motorrad entfernen.

- Kontrollieren, dass der Kraftstoffhahn (falls vorhanden) in Stellung "OFF" steht und dass kein Kraftstoff austritt.
- Das Vorderrad auf dem Anhänger oder der Ladefläche des LKWs genau geradeaus ausrichten und in einer Führungsschiene einklemmen, so dass es sich nicht bewegen kann.
- Einen Gang einlegen (bei Modellen mit manueller Schaltung).
- Das Motorrad mit Niederhaltern oder geeigneten Riemen, die an starren Rahmenteilen des Motorrads befestigt sind, festzurren. Geeignete Befestigungspunkte für die Riemen sind der Rahmen oder die obere Gabelbrücke, nicht jedoch gummigelagerte Lenker, die Blinker oder anderen Teile, die beschädigt werden können. Wählen Sie die Befestigungspunkte für die Verzurrung sorgfältig aus, achten Sie darauf, dass die Riemen während des Transports nicht auf lackierten Oberflächen scheuern.
- Das Motorrad sollte, wenn möglich, durch die Verzurrung etwas in seine Federung hinein gezogen werden, so dass es sich während des Transports nicht übermäßig auf und ab bewegen kann.

## Linke Seitenansicht

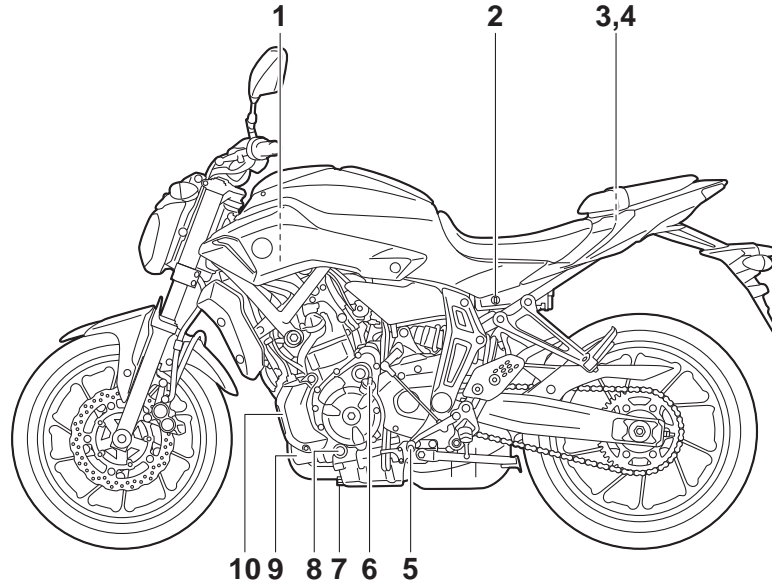

1. Nebenverbraucheranschluss-Steckverbinder (Seite 3-27)
2. Sitzbankschloss (Seite 3-20)
3. Ablagefach (Seite 3-22)
4. Bordwerkzeug (Seite 6-2)
5. Fußschalthebel (Seite 3-14)
6. Motoröl-Einfüllschraubverschluss (Seite 6-9)
7. Motoröl-Ablassschraube (Seite 6-9)
8. Prüffenster für den Motorölstand (Seite 6-9)
9. Ölfilterpatrone (Seite 6-9)
10. Kühlfüssigkeits-Ausgleichsbehälter (Seite 6-11)

## Rechte Seitenansicht

2

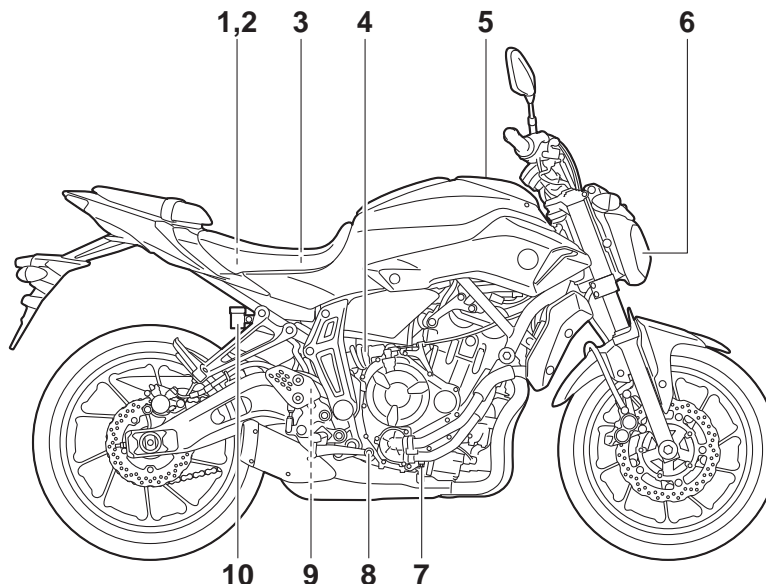

1. Hauptsicherung (Seite 6-30)

2. Sicherungskasten (Seite 6-30)

3. Batterie (Seite 6-28)

4. Federvorspannungs-Einstellung des Federbeins (Seite 3-23)

5. Kraftstofftank-Verschluss (Seite 3-16)

6. Scheinwerfer (Seite 6-32)

7. Kühlflüssigkeits-Ablassschraube (Seite 6-12)

8. Fußbremshebel (Seite 3-15)

9. Hinterrad-Bremslichtschalter (Seite 6-19)

10. Bremsflüssigkeits-Vorratsbehälter hinten (Seite 6-20)

## Bedienungselemente und Instrumente

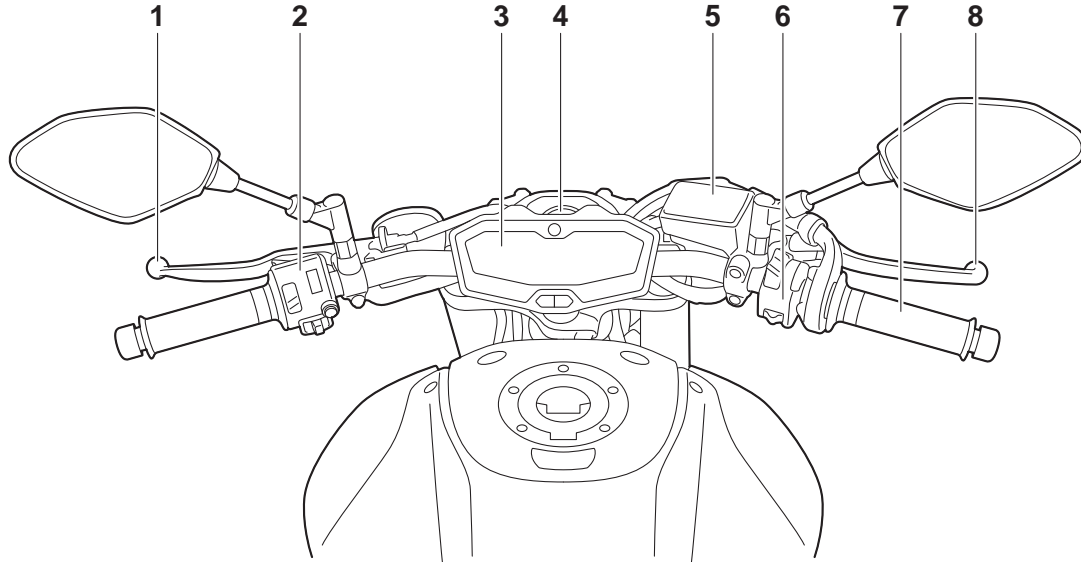

1. Kupplungshebel (Seite 3-14)
2. Linke Lenkerschalter (Seite 3-13)
3. Multifunktionsmesser-Einheit (Seite 3-6)
4. Zündschloss/Lenkschloss (Seite 3-2)
5. Bremsflüssigkeits-Vorratsbehälter vorn (Seite 6-20)
6. Rechte Lenkerschalter (Seite 3-13)
7. Gasdrehgriff (Seite 6-15)
8. Handbremshebel (Seite 3-14)

# ARMATUREN, BEDIENUNGSELEMENTE UND DEREN FUNKTION

## System der Wegfahrsperr

GAU10978

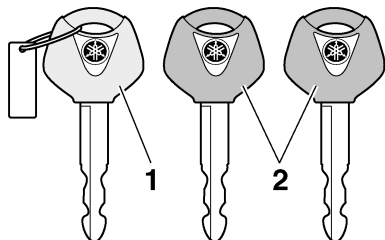

1. Schlüssel für die Re-Registrierung des Codes (rote Ummantelung)
2. Standardschlüssel (schwarze Ummantelung)

Dieses Fahrzeug ist mit einem Wegfahrsperrsystem ausgestattet, wobei die Standardschlüssel mit Codes programmiert werden, um Diebstahl zu verhindern. Dieses System besteht aus folgenden Komponenten:

- einem Schlüssel zur Code-Neuprogrammierung (mit rotem Bügel)
- zwei Standardschlüsseln (mit schwarzen Bügeln), die mit den neuen Codes programmiert werden können
- einem Transponder (welcher im Hauptschlüssel zur Neuprogrammierung eingebaut ist)
- einer Wegfahrsperr-Einheit
- ein ECU

- einer Wegfahrsperr-Kontrollleuchte (Siehe Seite 3-6.)

Mit dem Hauptschlüssel (roter Bügel) können die Standardschlüssel (schwarzer Bügel) programmiert werden. Da die Programmierung ein schwieriges Verfahren ist, sind das Fahrzeug und alle drei Schlüssel zu einer Yamaha-Fachwerkstatt zu bringen, um sie dort programmieren zu lassen. Den Hauptschlüssel (roter Bügel) nicht zum Fahren verwenden. Der Hauptschlüssel sollte nur zum Neuprogrammieren der Standardschlüssel verwendet werden. Zum Fahren immer einen Standardschlüssel benutzen.

GCA11822

### ACHTUNG

- **DEN HAUPTSCHLÜSSEL ZUR NEUPROGRAMMIERUNG NICHT VERLIEREN! WURDE ER VERLOREN, WENDEN SIE SICH UNVERZÜGLICH AN IHREN HÄNDLER!** Wenn der Hauptschlüssel zur Neuprogrammierung verloren wurde, können die Standardschlüssel nicht mehr programmiert werden. Zwar können die übrig gebliebenen Standardschlüssel noch zum Starten des Fahrzeugs verwendet werden, wenn jedoch eine Neuprogrammierung erforderlich wird (z. B. ein neu-

er Standardschlüssel wird gebraucht oder alle Schlüssel sind verloren gegangen), muss das gesamte Wegfahrsperrsystem ersetzt werden. Deshalb ist es äußerst empfehlenswert immer einen der programmierten Standardschlüssel zum Fahren zu verwenden und den Hauptschlüssel an einem sicheren Ort aufzubewahren.

- Die Schlüssel nicht in Wasser tauchen.
- Die Schlüssel vor extrem hohen Temperaturen schützen.
- Die Schlüssel keinen starken Magnetfeldern aussetzen (dies beinhaltet, ist aber nicht begrenzt auf Produkte wie Lautsprecher, usw.).
- Die Schlüssel nicht in die Nähe von Gegenständen legen, die elektrische Signale übertragen.
- Keine schweren Gegenstände auf die Schlüssel legen.
- Die Schlüssel nicht nachschleifen oder sonst wie verändern.
- Den Kunststoffteil der Schlüssel nicht zerlegen.
- Keine zwei Schlüssel eines Wegfahrsperrsystems auf dem selben Schlüsselring anbringen.



# ARMATUREN, BEDIENUNGSELEMENTE UND DEREN FUNKTION

- Die Standardschlüssel, sowie Schlüssel anderer Wegfahrsperrsysteme, vom Hauptschlüssel zur Neuprogrammierung fern halten.
- Schlüssel anderer Wegfahrsperrsysteme vom Zündschloss fern halten, da diese Signalstörungen verursachen können.

## Zünd-/Lenkschloss

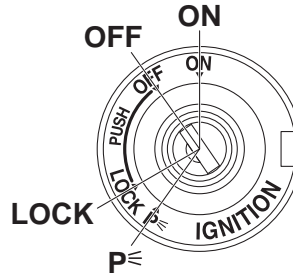

Das Zünd-/Lenkschloss verriegelt und entriegelt den Lenker und schaltet die Zündung sowie die Stromversorgung der anderen elektrischen Systeme ein und aus. Die einzelnen Schlüsselstellungen sind nachfolgend beschrieben.

### HINWEIS

Stellen Sie sicher, dass Sie den Standardschlüssel (schwarzer Bügel) für die normale Benutzung des Fahrzeugs verwenden. Um das Risiko den Hauptschlüssel zur Neuprogrammierung (roter Bügel) zu verlieren gering zu halten, sollten Sie diesen an einem sicheren Ort aufbewahren und nur für die Neuprogrammierung von Codes verwenden.

GAU10474

### ON

Alle elektrischen Stromkreise werden mit Strom versorgt; Instrumentenbeleuchtung, Rücklicht, Kennzeichenleuchte und Standlicht vorn leuchten auf, und der Motor kann angelassen werden. Der Schlüssel lässt sich in dieser Position nicht abziehen.

GAU38531

### HINWEIS

Der Scheinwerfer leuchtet automatisch auf, wenn der Motor angelassen wird und bleibt an, bis der Schlüssel auf "OFF" gedreht wird, auch wenn der Motor abwürgt.

GAU10662

### OFF

Alle elektrischen Systeme sind ausgeschaltet. Der Schlüssel lässt sich in dieser Position abziehen.

GWA10062

### ! WARNUNG

**Den Schlüssel während der Fahrt niemals auf "OFF" oder "LOCK" drehen. Anderenfalls wird die elektrische Anlage ausgeschaltet, wodurch es zum Verlust der Kontrolle über das Fahrzeug und Unfällen kommen kann.**

# ARMATUREN, BEDIENUNGSELEMENTE UND DEREN FUNKTION

GAU10685

## LOCK (Schloss)

Der Lenker ist verriegelt und alle elektrischen Systeme sind ausgeschaltet. Der Schlüssel lässt sich in dieser Position abziehen.

3

### Lenker verriegeln

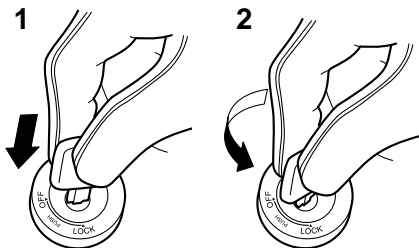

1. Drücken.
2. Abbiegen.
  1. Den Lenker bis zum Anschlag nach links drehen.
  2. Den Schlüssel in Stellung "OFF" hineindrücken, gedrückt halten und dann auf "LOCK" drehen.
  3. Den Schlüssel abziehen.

### Lenker entriegeln

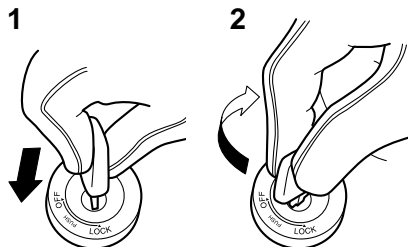

1. Drücken.
2. Abbiegen.

Den Schlüssel hineindrücken, gedrückt halten und dann auf "OFF" drehen.

GAU59680

### P<math>\leq</math> (Parken)

Die Warnblinkanlage und die Blinker können eingeschaltet werden, aber alle anderen elektrischen Anlagen sind ausgeschaltet. Der Schlüssel lässt sich in dieser Position abziehen.

Der Lenker muss verriegelt werden, bevor man den Zündschlüssel auf "P<math>\leq</math>" drehen kann.

GCA20760

## ACHTUNG

Durch Verwendung der Warnblinkanlage oder der Blinker über einen längeren Zeitraum wird die Batterie entladen.

# ARMATUREN, BEDIENUNGSELEMENTE UND DEREN FUNKTION

## Kontroll- und Warnleuchten

GAU49397

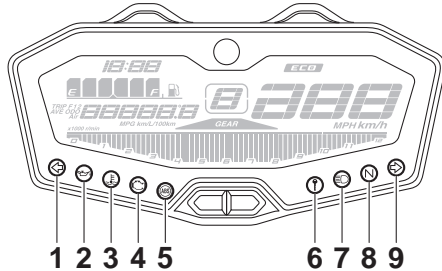

1. Linke Blinker-Kontrollleuchte “↵”
2. Öldruck-Warnleuchte “⚠️”
3. Kühlfüssigkeitstemperatur-Warnleuchte “🌡️”
4. Motorstörungs-Warnleuchte “🔧”
5. Antiblockiersystem (ABS)-Warnleuchte “Ⓞ” (für ABS-Modelle)
6. Anzeigeleuchte des Wegfahrsperrsystems “🛑”
7. Fernlicht-Kontrollleuchte “☰”
8. Leerlauf-Kontrollleuchte “N”
9. Rechte Blinker-Kontrollleuchte “↶”

## Blinker-Kontrollleuchten “↵” und “↶”

GAU11032

Jede Blinker-Kontrollleuchte blinkt, wenn die entsprechenden Blinker blinken.

## Leerlauf-Kontrollleuchte “N”

GAU11061

Diese Kontrollleuchte leuchtet auf, wenn das Getriebe sich in der Leerlaufstellung befindet.

## Fernlicht-Kontrollleuchte “☰”

GAU11081

Diese Kontrollleuchte leuchtet bei eingeschaltetem Fernlicht.

## Öldruck-Warnleuchte “⚠️”

GAU59962

Diese Warnleuchte leuchtet bei zu niedrigem Motoröldruck auf. Der elektrische Stromkreis der Warnleuchte kann durch Drehen des Schlüssels in Stellung “ON” geprüft werden. Die Warnleuchte sollte kurz ausgehen und dann wieder aufleuchten und weiterleuchten bis zum Starten des Motors. Wenn die Warnleuchte mit dem Drehen des Schlüssels in die Stellung “ON” nicht aufleuchtet, den elektrischen Stromkreis von einem Yamaha-Händler prüfen lassen.

GCA21210

## ACHTUNG

**Wenn die Warnleuchte bei laufendem Motor aufleuchtet, sofort den Motor ausschalten und den Ölstand prüfen. Falls der Ölstand unter dem Minimalstand liegt, Öl der empfohlenen Sorte bis**

zum vorgeschriebenen Stand nachfüllen. Wenn die Öldruck-Warnleuchte dauerhaft leuchtet, obwohl der Ölstand korrekt ist, sofort den Motor ausschalten und das Fahrzeug von einer Yamaha-Fachwerkstatt überprüfen lassen.

## HINWEIS

Wenn die Warnleuchte nach dem Starten des Motors nicht verlischt, den Motorölstand prüfen und Motoröl bei Bedarf nachfüllen. (Siehe Seite 6-9.) Wenn die Warnleuchte nach dem Nachfüllen von Motoröl weiterleuchtet, das Fahrzeug von einem Yamaha-Händler prüfen lassen.

GAU11447

## Kühlfüssigkeitstemperatur-Warnleuchte “🌡️”

Wenn der Motor überhitzt, leuchtet diese Warnleuchte auf. In diesem Fall sofort anhalten, den Motor ausschalten und abkühlen lassen.

Der elektrische Stromkreis der Warnleuchte kann durch Drehen des Schlüssels in Stellung “ON” geprüft werden. Die Warnleuchte sollte einige Sekunden lang aufleuchten und dann erlöschen.

# ARMATUREN, BEDIENUNGSELEMENTE UND DEREN FUNKTION

Leuchtet die Warnleuchte nicht auf, wenn der Schlüssel auf "ON" gedreht wird, oder wenn sie nicht erlischt, sollten Sie den Stromkreis von einer Yamaha-Fachwerkstatt kontrollieren lassen.

GCA10022

3

## ACHTUNG

**Den Motor bei Überhitzung nicht weiter laufen lassen.**

## HINWEIS

- Bei Fahrzeugen mit Kühlerlüfter schaltet sich der (die) Kühlerlüfter je nach Kühlflüssigkeitstemperatur im Kühler automatisch ein oder aus.
- Bei Überhitzung des Motors, siehe Seite 6-42 für weitere Anweisungen.

GAU46443

## Motorstörungs-Warnleuchte

Diese Warnleuchte leuchtet auf, wenn im elektrischen Stromkreis der den Motor überwacht, ein Problem detektiert wird. Lassen Sie in diesem Fall die Stromkreis-Prüfeinrichtung von einer Yamaha-Fachwerkstatt überprüfen. (Beschreibung der Stromkreis-Prüfeinrichtung siehe Seite 3-11.)

Der elektrische Stromkreis der Warnleuchte kann durch Drehen des Schlüssels in Stellung "ON" geprüft werden. Die Warnleuchte sollte einige Sekunden lang aufleuchten und dann erlöschen.

Leuchtet die Warnleuchte nicht auf, wenn der Schlüssel auf "ON" gedreht wird, oder wenn sie nicht erlischt, sollten Sie den Stromkreis von einer Yamaha-Fachwerkstatt kontrollieren lassen.

## HINWEIS

Diese Warnleuchte leuchtet auf, wenn der Schlüssel in die Stellung "ON" gedreht und der Starterschalter gedrückt wird, damit wird jedoch keine Störung angezeigt.

GAU58530

## ABS-Warnleuchte (für ABS-Modelle)

Im Normalbetrieb leuchtet die ABS-Warnleuchte auf, wenn der Schlüssel auf "ON" gedreht wird, und sie erlischt, sobald eine Geschwindigkeit von 10 km/h (6 mi/h) oder höher erreicht ist.

Wenn die ABS-Warnleuchte:

- nicht aufleuchtet, wenn der Schlüssel auf "ON" gedreht wird
- während der Fahrt aufleuchtet oder blinkt

- nicht erlischt, sobald eine Geschwindigkeit von 10 km/h (6 mi/h) oder höher erreicht ist

Das ABS arbeitet möglicherweise nicht korrekt. Tritt eine der oben genannten Bedingungen auf, lassen Sie das System sobald wie möglich von einer Yamaha-Fachwerkstatt überprüfen. (Nähere Angaben zur Funktionsweise des Antiblockiersystems siehe Seite 3-15.)

GWA16041

## WARNUNG

**Wenn die ABS-Warnleuchte nicht erlischt, sobald eine Geschwindigkeit von 10 km/h (6 mi/h) oder mehr erreicht ist, oder wenn die Warnleuchte während der Fahrt aufleuchtet oder blinkt, wechselt das Bremssystem auf den konventionellen Bremsvorgang. In jedem dieser genannten Fälle, oder wenn die Warnleuchte überhaupt nicht aufleuchtet, bremsen Sie mit besonderer Vorsicht, um ein mögliches Blockieren der Räder während einer Notbremsung zu vermeiden. Lassen Sie das das Bremssystem und die Stromkreise sobald wie möglich von einer Yamaha-Fachwerkstatt überprüfen.**

GAU26879

## Anzeigeleuchte des Wegfahrsperrensystems "⚡"

Wenn der Zündschlüssel auf "OFF" gestellt worden ist und 30 Sekunden verstrichen sind, beginnt die Anzeigeleuchte zu blinken, um anzuzeigen, dass das Wegfahrsperrensystem aktiviert ist. Nach 24 Stunden hört die Anzeigeleuchte auf zu blinken. Das Wegfahrsperrensystem ist jedoch immer noch aktiviert.

Der elektrische Stromkreis der Anzeigeleuchte kann durch Drehen des Schlüssels in Stellung "ON" geprüft werden. Die Anzeigeleuchte sollte einige Sekunden lang aufleuchten und dann erlöschen.

Leuchtet die Anzeigeleuchte nicht auf, wenn der Schlüssel auf "ON" gedreht wird, oder wenn sie nicht erlischt, sollten Sie den Stromkreis von einer Yamaha-Fachwerkstatt kontrollieren lassen.

Die Stromkreis-Prüfeinrichtung detektiert auch Probleme in den Stromkreisen des Wegfahrsperrensystems. (Beschreibung der Stromkreis-Prüfeinrichtung siehe Seite 3-11.)

GAU59976

## Multifunktionsmesser-Einheit

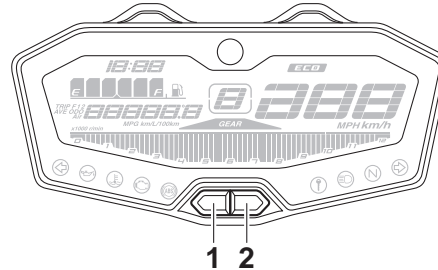

1. Linker Einstellknopf
2. Rechter Einstellknopf

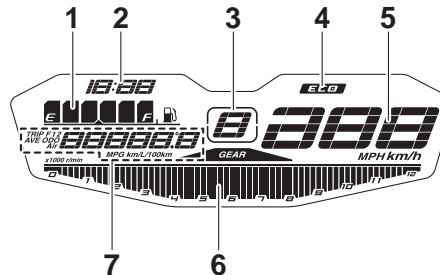

1. Kraftstoffmesser
2. Uhr
3. Ganganzeige
4. Öko-Anzeige "ECO"
5. Geschwindigkeitsmesser
6. Drehzahlmesser
7. Multifunktionsanzeige

GWA12423

## ⚠️ WARNUNG

Bevor Veränderungen an den Einstellungen der Multifunktionsmesser-Einheit vorgenommen werden, muss das Fahrzeug im Stillstand sein. Werden Einstellungen während der Fahrt vorgenommen, kann dies den Fahrer ablenken und die Unfallgefahr erhöhen.

Die Multifunktionsmesser-Einheit beinhaltet:

- eine Geschwindigkeitsanzeige
- einen Drehzahlmesser
- eine Uhr
- einen Kraftstoffmesser
- eine Eco-Anzeige
- eine Ganganzeige
- eine Multifunktionsanzeige

## HINWEIS

- Außer zum Umschalten in den Helligkeits-Kontrollmodus oder um die Uhr anzuzeigen, den Schlüssel auf "ON" drehen, bevor die Einstellknöpfe links und rechts benutzt werden, um den Multifunktionsmesser einzustellen.
- Nur für UK: Um den Geschwindigkeitsmesser und die Multifunktionsanzeige zwischen Kilometer und Meilen umzuschalten, die Multifunktionsanzeige auf den Kilometerzähler oder

# ARMATUREN, BEDIENUNGSELEMENTE UND DEREN FUNKTION

Tageskilometerzähler einstellen und dann den linken Einstellknopf mindestens drei Sekunden lang drücken.

## Geschwindigkeitsmesser

Der Geschwindigkeitsmesser zeigt die Fahrgeschwindigkeit des Fahrzeuges an.

## Drehzahlmesser

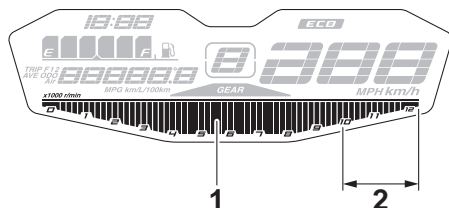

1. Drehzahlmesser
2. Roter Bereich des Drehzahlmessers

Der Drehzahlmesser ermöglicht die Überwachung der Motordrehzahl, um sie im optimalen Leistungsbereich zu halten.

GCA10032

## ACHTUNG

**Den Motor nicht im roten Bereich des Drehzahlmessers betreiben.  
Roter Bereich: 10000 U/min und darüber**

## Uhr

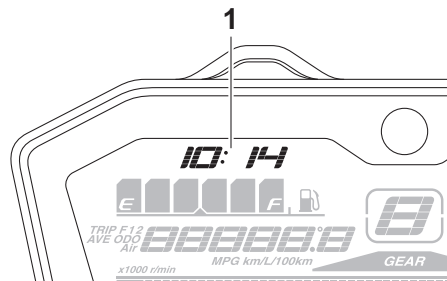

1. Uhr

Die Uhr verwendet ein 12-Stunden-Zeitformat. Wenn das Zündschloss nicht auf "ON" gestellt ist, kann die Uhr durch Drücken des linken Einstellknopfs 10 Sekunden lang angezeigt werden.

## Uhr stellen

1. Den Schlüssel auf "ON" drehen.
2. Den linken und den rechten Einstellknopf gleichzeitig mindestens zwei Sekunden lang gedrückt halten.
3. Sobald die Stundenanzeige blinkt, die Stunden mit dem rechten Einstellknopf einstellen.
4. Den linken Einstellknopf drücken, woraufhin die Minutenanzeige zu blinken beginnt.

5. Den rechten Einstellknopf drücken, um die Minuten einzustellen.
6. Den linken Einstellknopf drücken und dann freigeben, um die Uhr zu starten.

## Kraftstoffmesser

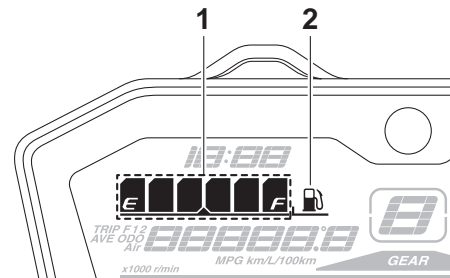

1. Kraftstoffmesser
2. Reserve-Warnanzeige "⛽"

Der Kraftstoffmesser zeigt den Kraftstoffvorrat an. Die Anzahl der Display-Segmente nimmt mit abnehmendem Kraftstoffvorrat in Richtung "E" (leer) ab. Wenn das letzte Segment und die Reserve-Warnanzeige "⛽" zu blinken beginnen, so bald wie möglich tanken.

## HINWEIS

Dieser Kraftstoffmesser ist mit einer Stromkreis-Prüfeinrichtung ausgestattet. Falls im Stromkreis ein Problem detektiert wird, wird der folgende Vorgang so lange wie-

# ARMATUREN, BEDIENUNGSELEMENTE UND DEREN FUNKTION

derholt, bis die Fehlfunktion korrigiert worden ist: Die Segmente der Kraftstoffanzeige und die Reserve-Warnanzeige "⛛" blinken acht Mal auf und erlöschen dann für etwa 3 Sekunden. In diesem Fall den Stromkreis von einer Yamaha-Fachwerkstatt überprüfen lassen.

## Öko-Anzeige

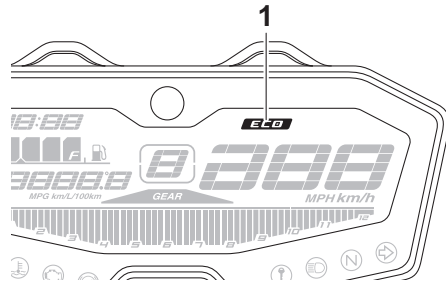

1. Öko-Anzeige "ECO"

Diese Anzeige erscheint, wenn das Fahrzeug umweltfreundlich, d. h. kraftstoffsparend, betrieben wird. Die Anzeige erlischt, wenn das Fahrzeug angehalten wird.

## HINWEIS

Folgende Ratschläge helfen, unnötigen Benzinverbrauch zu vermeiden:

- Beim Beschleunigen hohe Drehzahlen vermeiden.

- Mit konstanter Geschwindigkeit fahren.
- Wählen Sie den Gang, der zur Fahrzeuggeschwindigkeit passt.

## Ganganzeige

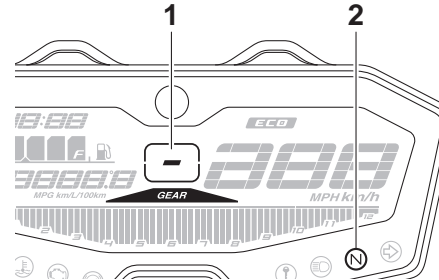

1. Ganganzeige
2. Leerlauf-Kontrollleuchte "N"

Diese Anzeige zeigt den gewählten Gang an. Die Leerlaufstellung wird angezeigt durch "–" und durch die Leerlauf-Kontrollleuchte.

## Multifunktionsanzeige

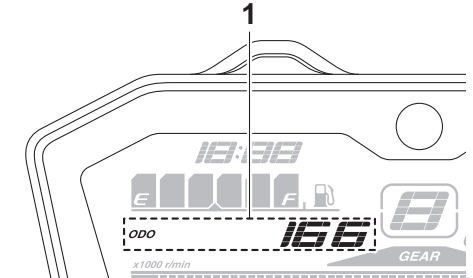

1. Multifunktionsanzeige

Die Multifunktionsanzeige beinhaltet:

- einen Kilometerzähler
- zwei Tageskilometerzähler (zeigen die seit dem letzten Zurücksetzen auf Null gefahrenen Kilometer an)
- einen Reservekilometerzähler (der die zurückgelegte Strecke anzeigt, seitdem das linke Segment des Kraftstoffmessers zu blinken begonnen hat)
- eine momentane Kraftstoffverbrauchsanzeige
- eine durchschnittliche Kraftstoffverbrauchsanzeige
- eine Kühlfüssigkeitstemperatur-Anzeige
- einen Umgebungstemperatur-Anzeiger
- eine Fehlercode-Anzeige

# ARMATUREN, BEDIENUNGSELEMENTE UND DEREN FUNKTION

3

- eine Helligkeits-Kontrollanzeige

Mit dem linken Einstellknopf die Anzeige zwischen Kilometerzähler "ODO", Tageskilometerzähler "TRIP 1" und "TRIP 2", aktuellem Kraftstoffverbrauch "km/L" oder "L/100 km", durchschnittlichem Kraftstoffverbrauch "AVE\_.\_ km/L" oder "AVE\_.\_ L/100 km", Kühlmitteltemperatur "°C" und Umgebungstemperatur "Air\_ °C" in der folgenden Reihenfolge umschalten:

ODO → TRIP 1 → TRIP 2 → km/L oder L/100 km → AVE\_.\_ km/L oder AVE\_.\_ L/100 km → °C → Air\_ °C → ODO

Nur für UK:

Mit dem linken Einstellknopf die Anzeige zwischen Kilometerzähler "ODO", Tageskilometerzähler "TRIP 1" und "TRIP 2", aktuellem Kraftstoffverbrauch "km/L", "L/100 km" oder "MPG", durchschnittlichem Kraftstoffverbrauch "AVE\_.\_ km/L", "AVE\_.\_ L/100 km" oder "AVE\_.\_ MPG", Kühlmitteltemperatur "°C" und Umgebungstemperatur "Air\_ °C" in der folgenden Reihenfolge umschalten:

ODO → TRIP 1 → TRIP 2 → km/L, L/100 km oder MPG → AVE\_.\_ km/L, AVE\_.\_ L/100 km oder AVE\_.\_ MPG → °C → Air\_ °C → ODO

## HINWEIS

- Den rechten Einstellknopf drücken, um die Anzeige in der umgekehrten Reihenfolge umzuschalten.
- Der Reservekilometerzähler und die Selbstdiagnose-Modi leuchten automatisch auf, während der Helligkeits-Kontrollmodus separat aufgerufen wird.

Wenn die Reserve-Warnanzeige "⛽" und das linke Segment der Kraftstoffanzeige blinken, schaltet die Anzeige automatisch auf den Reservekilometerzähler "TRIP F" um und beginnt mit der Messung der von diesem Punkt aus zurückgelegten Strecke. In diesem Fall kann die Anzeige mit dem linken Einstellknopf in folgender Reihenfolge zwischen den verschiedenen Tageskilometerzähler- und Kilometerzähler-Betriebsarten sowie dem Modus für den momentanen und durchschnittlichen Kraftstoffverbrauch umgeschaltet werden:

TRIP F → km/L oder L/100 km → AVE\_.\_ km/L oder AVE\_.\_ L/100 km → °C → Air\_ °C → ODO → TRIP 1 → TRIP 2 → TRIP F

Nur für UK:

TRIP F → km/L, L/100 km oder MPG → AVE\_.\_ km/L, AVE\_.\_ L/100 km oder AVE\_.\_ MPG → °C → Air\_ °C → ODO → TRIP 1 → TRIP 2 → TRIP F

Zum Zurückstellen eines Tageskilometerzählers auf Null den linken Einstellknopf drücken und dann den rechten Einstellknopf mindestens eine Sekunde lang gedrückt halten.

Falls der Reservekilometerzähler nicht manuell zurückgestellt wird, geschieht dies automatisch, und die Anzeige kehrt zum vorherigen Modus zurück, sobald nach dem Tanken weitere 5 km (3 mi) gefahren wurden.

## Modus für den momentanen Kraftstoffverbrauch

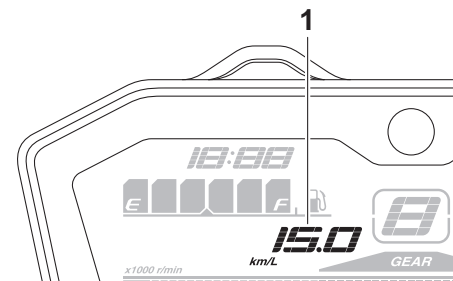

1. Momentane Kraftstoffverbrauchsanzeige



# ARMATUREN, BEDIENUNGSELEMENTE UND DEREN FUNKTION

Die momentane Kraftstoffverbrauchsanzeige kann entweder auf "km/L", "L/100 km" oder "MPG" (nur für UK) eingestellt werden.

- "km/L": Es wird die Fahrstrecke angezeigt, die mit einer Kraftstoffmenge von 1.0 L unter den momentanen Fahrbedingungen zurückgelegt werden kann.
- "L/100 km": Es wird die Kraftstoffmenge angezeigt, die benötigt wird, um unter den momentanen Fahrbedingungen 100 km weit zu fahren.
- "MPG" (nur für UK): Es wird die Fahrstrecke angezeigt, die mit einer Kraftstoffmenge von 1.0 Imp.gal unter den momentanen Fahrbedingungen zurückgelegt werden kann.

Zum Umschalten zwischen den Einstellungen der Anzeige für den momentanen Kraftstoffverbrauch den linken Einstellknopf eine Sekunde lang drücken.

## HINWEIS

Bei einer Geschwindigkeit von weniger als 20 km/h (12 mi/h) wird "\_\_\_" angezeigt.

## Modus für den durchschnittlichen Kraftstoffverbrauch

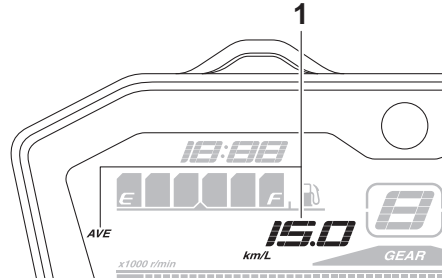

1. Durchschnittliche Kraftstoffverbrauchsanzeige

Diese Anzeige zeigt den durchschnittlichen Kraftstoffverbrauch seit dem letzten Reset. Die durchschnittliche Kraftstoffverbrauchsanzeige kann entweder auf "AVE\_\_\_ km/L", "AVE\_\_\_ L/100 km" oder "AVE\_\_\_ MPG" (nur für UK) eingestellt werden.

- "AVE\_\_\_ km/L": Es wird die durchschnittliche Fahrstrecke angezeigt, die mit einer Kraftstoffmenge von 1.0 L zurückgelegt werden kann.
- "AVE\_\_\_ L/100 km": Es wird die durchschnittliche Kraftstoffmenge angezeigt, die benötigt wird, um 100 km weit zu fahren.

- "AVE\_\_\_ MPG" (nur für UK): Es wird die durchschnittliche Fahrstrecke angezeigt, die mit einer Kraftstoffmenge von 1.0 Imp.gal zurückgelegt werden kann.

Zum Umschalten zwischen den Einstellungen der Anzeige für den durchschnittlichen Kraftstoffverbrauch den linken Einstellknopf eine Sekunde lang drücken. Zum Zurückstellen des durchschnittlichen Kraftstoffverbrauchs den rechten Einstellknopf mindestens eine Sekunde lang drücken.

## HINWEIS

Nach dem Zurückstellen des durchschnittlichen Kraftstoffverbrauchs wird für diese Anzeige so lange "\_\_\_" angezeigt, bis das Fahrzeug 1 km (0.6 mi) zurückgelegt hat.

# ARMATUREN, BEDIENUNGSELEMENTE UND DEREN FUNKTION

## Kühlflüssigkeits-Temperaturmodus

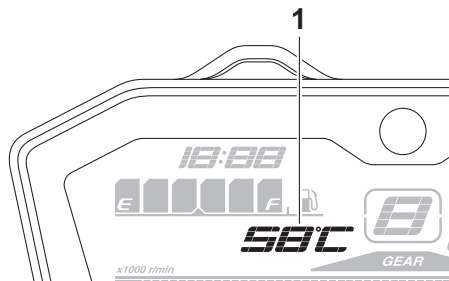

1. Kühlflüssigkeits-Temperaturanzeige

Diese Anzeige zeigt die Kühlflüssigkeitstemperatur im Bereich von 40 °C bis 116 °C in Schritten von 1 °C an.

Wenn die Anzeige "HI" blinkt, das Fahrzeug anhalten, dann den Motor ausschalten und abkühlen lassen. (Siehe Seite 6-42.)

### HINWEIS

- Wenn die Kühlflüssigkeitstemperatur unter 40 °C liegt, wird "LO" angezeigt.
- Die Kühlflüssigkeitstemperatur des Motors ändert sich mit der Wetterlage und der Motorlast.

## Umgebungstemperaturmodus

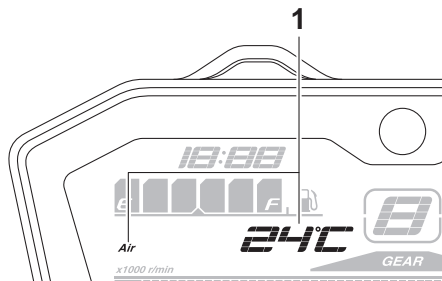

1. Umgebungstemperaturanzeige

Diese Anzeige zeigt die Umgebungstemperatur im Bereich von -9 °C bis 99 °C in Schritten von 1 °C an. Die angezeigte Temperatur kann von der Umgebungstemperatur abweichen.

### HINWEIS

- Bei einer Umgebungstemperatur von unter -9 °C, wird "LO" angezeigt.
- Langsames Fahren [bis ungefähr 20 km/h (12.5 mi/h)] oder Haltepunkte, wie zum Beispiel Verkehrsampeln, Bahnübergänge usw., können die Genauigkeit der Temperaturanzeige beeinträchtigen.

## Selbstdiagnose-Modus

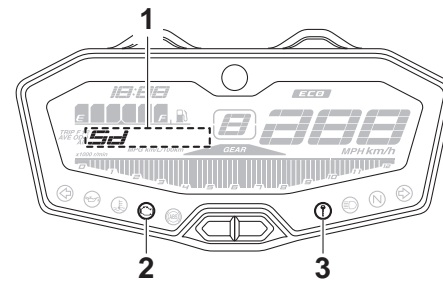

1. Fehlercode-Anzeige
2. Motorstörungs-Warnleuchte "⚡"
3. Anzeigeleuchte des Wegfahrsperren-Systems "↑"

Dieses Modell ist mit einer Stromkreis-Prüfeinrichtung für die Prüfung verschiedener Stromkreise ausgestattet.

Falls in einem dieser Stromkreise ein Problem detektiert wird, leuchtet die Motorstörungs-Warnleuchte auf und die Anzeige zeigt einen Fehlercode an.

Wenn die Anzeige einen Fehlercode anzeigt, notieren Sie die Codenummer und lassen Sie das Fahrzeug von einer Yamaha-Fachwerkstatt überprüfen.

Die Stromkreis-Prüfeinrichtung detektiert auch Probleme in den Stromkreisen des Wegfahrsperren-Systems.

# ARMATUREN, BEDIENUNGSELEMENTE UND DEREN FUNKTION

Falls in den Stromkreisen des Wegfahrsperrsystems ein Problem detektiert wird, blinkt die Anzeigeleuchte des Wegfahrsperrsystems auf und die Anzeige zeigt einen Fehlercode an.

## HINWEIS

Falls die Anzeige den Fehlercode 52 anzeigt, könnte dies durch eine Störbeeinflussung vom Transponder verursacht werden. Tritt diese Fehleranzeige auf, versuchen Sie das Folgende.

1. Benutzen Sie den Schlüssel zur Re-Registrierung, um den Motor zu starten.

## HINWEIS

Sicherstellen, dass keine anderen Wegfahrsperrschlüssel in der Nähe des Zündschlosses sind, und dass immer nur ein Wegfahrsperrschlüssel am selben Schlüsselring ist! Schlüssel des Wegfahrsperrsystems können Signalüberlagerungen verursachen, wodurch der Motor möglicherweise nicht angelassen werden kann.

2. Falls der Motor anspringt, stellen Sie ihn wieder aus und versuchen Sie dann ihn mit den Standardschlüsseln anzulassen.

3. Falls der Motor nicht mit einem oder beiden Standardschlüsseln angelassen werden kann, bringen Sie das Fahrzeug, den Schlüssel zur Re-Registrierung des Codes und beide Standardschlüssel zu einer Yamaha-Fachwerkstatt und lassen Sie die Standardschlüssel re-registrieren.

GCA11591

## ACHTUNG

**Erscheint auf dem Anzeigefeld ein Fehlercode, sollte das Fahrzeug so bald wie möglich überprüft werden, um mögliche Beschädigungen des Motors zu vermeiden.**

## Helligkeits-Kontrollmodus

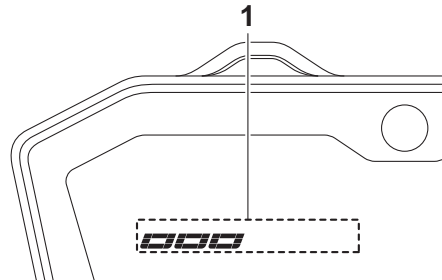

1. Anzeige des Helligkeitspegels

Die Helligkeit der Multifunktionsanzeige kann je nach Wunsch des Fahrers eingestellt werden.

## Helligkeit einstellen

1. Den Schlüssel auf "OFF" drehen.
2. Drücken und halten Sie den linken Einstellknopf.
3. Den Schlüssel auf "ON" drehen und den linken Einstellknopf so lange gedrückt halten, bis die Anzeige in den Helligkeitseinstellungsmodus wechselt.
4. Den rechten Einstellknopf drücken, um die Helligkeitsstufe einzustellen.
5. Den linken Einstellknopf drücken, um die ausgewählte Helligkeitsstufe zu bestätigen, und dann den Helligkeitseinstellungsmodus verlassen.

# ARMATUREN, BEDIENUNGSELEMENTE UND DEREN FUNKTION

## Lenkerarmaturen

### Links

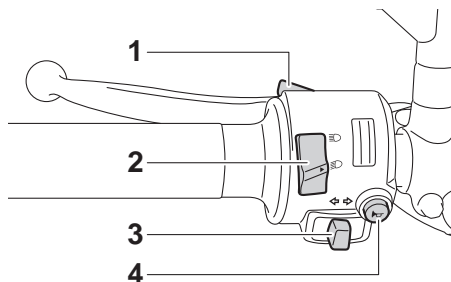

1. Lichttupenschalter “ $\Xi \bigcirc$ ”
2. Abblendschalter “ $\Xi \bigcirc / \Xi \bigcirc$ ”
3. Blinkerschalter “ $\leftarrow / \rightarrow$ ”
4. Hupenschalter “ $\text{trumpet}$ ”

### Rechts

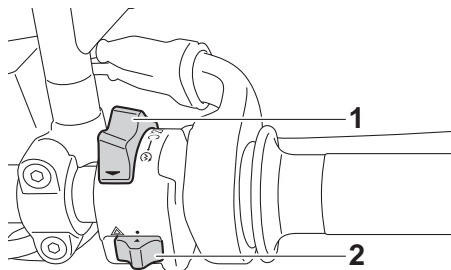

1. Motorstart-/stoppschalter “ $\text{motor}/\bigcirc/\text{stop}$ ”
2. Warnblinkschalter “ $\blacktriangle$ ”

GAU1234H

### Lichttupenschalter “ $\Xi \bigcirc$ ”

Drücken Sie diese Taste, um die Scheinwerfer kurz aufleuchten zu lassen.

GAU12351

### Abblendschalter “ $\Xi \bigcirc / \Xi \bigcirc$ ”

Zum Einschalten des Fernlichts den Schalter auf “ $\Xi \bigcirc$ ”, zum Einschalten des Abblendlichts den Schalter auf “ $\Xi \bigcirc$ ” stellen.

GAU12401

### Blinkerschalter “ $\leftarrow / \rightarrow$ ”

Vor dem Rechtsabbiegen den Schalter nach “ $\rightarrow$ ” drücken. Vor dem Linksabbiegen den Schalter nach “ $\leftarrow$ ” drücken. Sobald der Schalter losgelassen wird, kehrt er in seine Mittelstellung zurück. Um die Blinker auszuschalten, den Schalter hineindrücken, nachdem dieser in seine Mittelstellung zurückgebracht wurde.

GAU12461

### Hupenschalter “ $\text{trumpet}$ ”

Zum Auslösen der Hupe diesen Schalter betätigen.

GAU12501

### Motorstart-/stoppschalter “ $\text{motor}/\bigcirc/\text{stop}$ ”

Zum Durchdrehen des Motors mit dem Anlasser, stellen Sie diesen Schalter auf “ $\bigcirc$ ” und drücken Sie anschließend auf die “ $\text{motor}$ ”-Seite des Schalters. Vor dem

GAU54211

Starten die Anweisungen zum Anlassen des Motors lesen; siehe dazu Seite 5-1. Diesen Schalter auf “ $\text{stop}$ ” stellen, um den Motor in einem Notfall, z. B. wenn das Fahrzeug stürzt oder wenn der Gaszug klemmt, zu stoppen.

GAU41701

Die Motorstörungs-Warnleuchte leuchtet auf, wenn der Schlüssel in die Stellung “ON” gedreht und der Starterschalter gedrückt wird, damit wird jedoch keine Störung angezeigt.

GAU12735

### Warnblinkschalter “ $\blacktriangle$ ”

Mit dem Zündschlüssel in der Stellung “ON” oder “ $\text{p}$ ” diesen Schalter benutzen, um die Warnblinkanlage einzuschalten (alle Blinker blinken gleichzeitig auf). Die Warnblinkanlage ist nur in Notsituationen zu verwenden, um andere Verkehrsteilnehmer zu warnen, wenn man an einer gefährlichen Stelle anhalten muss.

GCA10062

## ACHTUNG

Das Warnblinklicht nicht über einen längeren Zeitraum bei ausgeschaltetem Motor blinken lassen, da sich die Batterie entladen könnte.

## Kupplungshebel

GAU12821

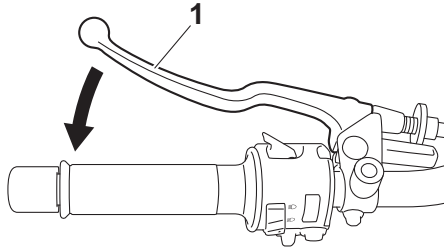

1. Kupplungshebel

Der Kupplungshebel befindet sich auf der linken Seite des Lenkers. Um das Getriebe auszukuppeln, den Hebel in Richtung Lenkergriff ziehen. Um das Getriebe einzukuppeln, den Hebel freigeben. Der Hebel sollte schnell gezogen und langsam losgelassen werden, um reibungslosen Kupplungsbetrieb zu erzielen.

Der Kupplungshebel beherbergt einen Anlassperrschalter als Teil des Anlassperrsystems. (Siehe Seite 3-25.)

## Fußschalthebel

GAU12872

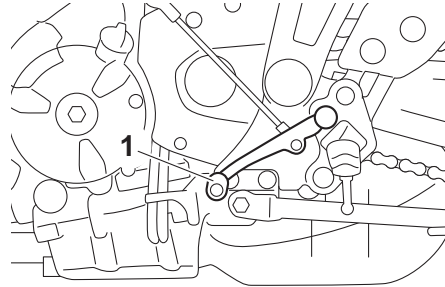

1. Fußschalthebel

Der Fußschalthebel befindet sich links vom Motor und wird zusammen mit dem Kupplungshebel betätigt, wenn die Gänge des Synchrongetriebes, ausgestattet mit 6-Geschwindigkeiten, gewechselt werden.

## Handbremshebel

GAU26825

Der Handbremshebel befindet sich an der rechten Seite des Lenkers. Zur Betätigung der Vorderradbremse den Hebel zum Gasdrehgriff ziehen.

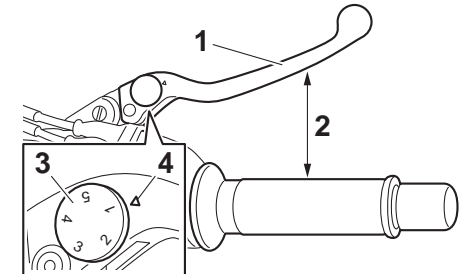

1. Handbremshebel
2. Abstand zwischen Handbremshebel und Gasdrehgriff
3. Einstellrad der Handbremshebelposition
4. "△" Markierung

Der Bremshebel ist mit einem Einstellrad für die Bremshebelposition ausgestattet. Um den Abstand zwischen dem Bremshebel und dem Gasdrehgriff einzustellen, das Einstellrad drehen, während Sie den Hebel vom Gasdrehgriff weggedrückt halten. Die geeignete Einstellung auf dem Einstellrad muss mit der "△"-Markierung auf dem Handbremshebel fluchten.

# ARMATUREN, BEDIENUNGSELEMENTE UND DEREN FUNKTION

3

## Fußbremshebel

GAU12944

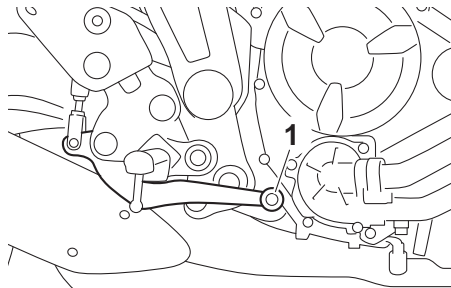

1. Fußbremshebel

Der Fußbremshebel befindet sich an der rechten Seite des Motorrads. Zur Betätigung der Hinterradbremse den Fußbremshebel niederdrücken.

## ABS (für Modelle mit ABS)

GAU60021

Das Antiblockiersystem (ABS) von Yamaha ist elektronisch geregelt und weist einen getrennten Regelkreis für Vorder- und Hinterradbremse auf.

Betätigen Sie die Bremsen mit ABS genau so, wie Sie konventionelle Bremsen betätigen. Bei aktiviertem ABS ist möglicherweise ein Pulsieren am Handbremshebel oder Fußbremshebel zu spüren. Bremsen Sie in diesem Fall einfach kontinuierlich weiter und lassen Sie das ABS arbeiten. Bremsen Sie nicht "pumpend", da dies die Bremswirkung reduziert.

GWA16051

### **WARNUNG**

**Auch mit ABS stets einen der Fahrgeschwindigkeit entsprechend ausreichenden Sicherheitsabstand wahren.**

- **Das ABS vermag nur lange Bremswege zu verkürzen.**
- **Auf bestimmten Fahrbahnoberflächen, zum Beispiel auf unbefestigten Straßen oder auf Schotterpisten, kann der Bremsweg mit ABS sogar länger sein als ohne.**

Das ABS wird durch ein elektronisches Steuergerät (ECU) überwacht, das bei Auftreten einer Störung das System auf den konventionellen Bremsvorgang wechseln lässt.

## HINWEIS

- Das ABS führt jedes Mal, nachdem der Schlüssel auf "ON" gedreht wurde und das Fahrzeug eine Geschwindigkeit von 10 km/h (6 mi/h) oder mehr erreicht hat, einen Selbsttest durch. Während dieses Tests ist vom Hydraulik-Steuergerät ein "Klicken" zu hören und selbst bei leichter Betätigung des Handbremshebels oder Fußbremshebel ist außerdem eine Vibration an den Hebeln zu spüren, was jedoch kein Anzeichen für eine Störung ist.
- Dieses ABS ist mit einem Testmodus ausgestattet, mit welchem das Pulsieren am Hand- oder Fußbremshebel bei aktiviertem System vom Benutzer gespürt werden kann. Es wird jedoch Spezialwerkzeug dafür benötigt. Deshalb wenden Sie sich bitte an Ihre Yamaha-Fachwerkstatt.

# ARMATUREN, BEDIENUNGSELEMENTE UND DEREN FUNKTION

GCA20100

## ACHTUNG

Vorsichtig vorgehen, um den Radsensor oder Radsensor-Rotor nicht zu beschädigen; ansonsten kann es zu einer Fehlfunktion des ABS kommen.

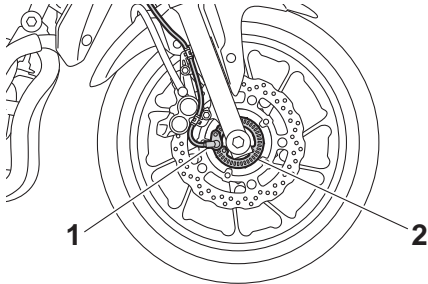

1. Vorderrad-Sensor
2. Sensor-Rotor vorn

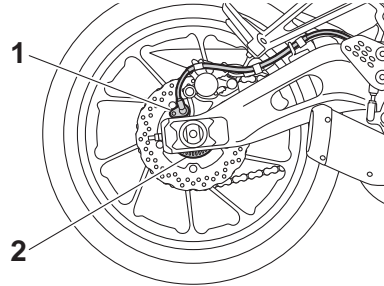

1. Hinterrad-Sensor
2. Sensor-Rotor hinten

GAU13075

## Tankverschluss

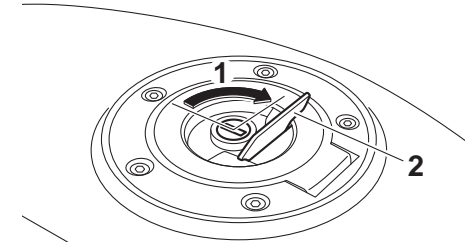

1. Aufschließen.
2. Tankschlossabdeckung

## Tankverschluss öffnen

Die Schlossabdeckung öffnen, den Schlüssel in das Tankschloss stecken und dann 1/4 Drehung im Uhrzeigersinn drehen. Der Tankverschluss kann nun abgenommen werden.

## Tankverschluss schließen

1. Den Tankverschluss mit eingestecktem Schlüssel durch Druck in die Schließstellung bringen.
2. Den Schlüssel gegen den Uhrzeigersinn in die Ausgangsstellung (Verriegelungsstellung) drehen und dann abziehen.

# ARMATUREN, BEDIENUNGSELEMENTE UND DEREN FUNKTION

## HINWEIS

Der Tankverschluss kann nur mit eingestecktem Schlüssel geschlossen und verriegelt werden. Der Schlüssel lässt sich nur in der Verriegelungsstellung abziehen.

GWA11092

## ! WARNUNG

Nach dem Betanken sicherstellen, dass der Tankverschluss korrekt verschlossen ist. Austretender Kraftstoff ist eine Brandgefahr.

## Kraftstoff

Vor Fahrtantritt sicherstellen, dass ausreichend Benzin im Tank ist.

GAU13222

GWA10882

## ! WARNUNG

**Benzin und Benzindämpfe sind extrem leicht entzündlich. Befolgen Sie diese Anweisungen, um Brand- und Explosionsgefahr zu vermeiden und die Verletzungsgefahr beim Betanken zu verringern.**

1. Vor dem Tanken den Motor ausschalten und sicherstellen, dass niemand auf dem Fahrzeug sitzt. Während des Tankens niemals rauchen und darauf achten, dass sich keine Funkenquellen, offenes Feuer oder andere Zündquellen in der Nähe befinden, einschließlich Zündflammen für Warmwasserbereiter oder Wäschetrockner.
2. Den Kraftstofftank nicht überfüllen. Beim Tanken sicherstellen, dass die Zapfpistole in die Einfüllöffnung des Kraftstofftanks gesteckt ist. Mit dem Betanken aufhören, wenn der Kraftstoff den unteren Rand des Einfüllstutzens erreicht hat. Da sich der Kraftstoff bei Erwärmung ausdehnt, kann

bei heißem Motor oder starker Sonneneinstrahlung Kraftstoff aus dem Tank austreten.

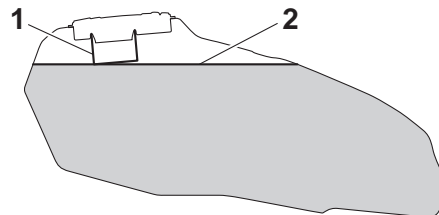

1. Kraftstofftank-Einfüllrohr
2. Maximaler Kraftstoffstand
3. Verschütteten Kraftstoff immer sofort abwischen. **ACHTUNG: Verschütteten Kraftstoff sofort mit einem sauberen, trockenen, weichen Tuch abwischen, da Kraftstoff lackierte Oberflächen und Kunststoffteile angreift.** [GCA10072]
4. Sicherstellen, dass der Tankverschluss fest zuge dreht ist.

GWA15152

## ! WARNUNG

**Benzin ist giftig und kann schwere oder tödliche Verletzungen verursachen. Gehen Sie mit Benzin vorsichtig um. Saugen Sie Benzin niemals mit dem Mund**



# ARMATUREN, BEDIENUNGSELEMENTE UND DEREN FUNKTION

an. Falls Sie etwas Benzin verschluckt, eine größere Menge an Benzindämpfen eingeatmet oder etwas Benzin in Ihre Augen bekommen haben, suchen Sie sofort einen Arzt auf. Gelangt Benzin auf Ihre Haut, betroffene Stellen mit Wasser und Seife waschen. Gelangt Benzin auf Ihre Kleidung, betroffene Kleidungsstücke wechseln.

GAU58111

## Empfohlener Kraftstoff:

Bleifreies Superbenzin (Gasohol (E10) zulässig)

## Fassungsvermögen des Kraftstofftanks:

14 L (3.70 US gal, 3.08 Imp.gal)

## Kraftstoffreserve:

2.7 L (0.71 US gal, 0.59 Imp.gal)

GCA11401

## ACHTUNG

Ausschließlich bleifreien Kraftstoff tanken. Der Gebrauch verbleiten Kraftstoffs verursacht schwerwiegende Schäden an Teilen des Motors (Ventile, Kolbenringe usw.) und der Auspuffanlage.

Ihr Yamaha-Motor ist ausgelegt für bleifreies Superbenzin mit einer Research-Oktanzahl von 95 oder höher. Wenn Klopfen (oder Klingeln) auftritt, wechseln Sie zu einer anderen Kraftstoffmarke. Die Verwendung von bleifreiem Benzin verlängert die Lebensdauer der Zündkerze(n) und reduziert die Wartungskosten.

## Gasohol

Es gibt zwei Gasoholtypen: Gasohol mit Äthanol und Gasohol mit Methanol. Gasohol mit Äthanol kann verwendet werden, wenn der Äthanolgehalt 10% (E10) nicht überschreitet. Gasohol mit Methanol wird nicht von Yamaha empfohlen, weil es das Kraftstoffsystem beschädigen oder die Fahrzeugleistung beeinträchtigen kann.

## Kraftstofftank-Belüftungsschlauch und Überlaufschlauch

GAU55512

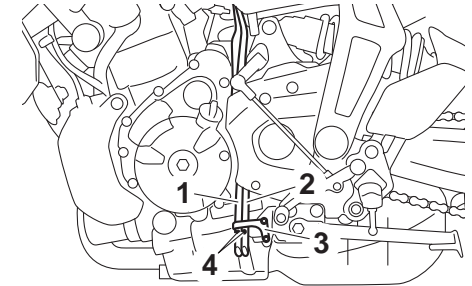

1. Kraftstofftank-Überlaufschlauch
2. Kraftstofftank-Belüftungsschlauch
3. Klemme
4. Ausgangsstelle (Farbmarkierung)

Vor dem Betrieb des Motorrads folgende Kontrolle vornehmen:

- Jeden Schlauchanschluss kontrollieren.
- Jeden Schlauch auf Risse oder Beschädigung prüfen und ggf. austauschen.
- Sicherstellen, dass das Ende jedes Schlauchs nicht verstopft ist; ggf. den Schlauch reinigen.
- Sicherstellen, dass jeder Schlauch durch die Klemme hindurch verlegt ist.

# ARMATUREN, BEDIENUNGSELEMENTE UND DEREN FUNKTION

---

- Sicherstellen, dass sich die Farbmarkierung auf jedem Schlauch unterhalb der Klemme befindet.

## Katalysator

GAU13434

Dieses Modell ist mit einem Abgaskatalysator in der Auspuffanlage ausgerüstet.

GWA10863



**Die Auspuffanlage ist nach dem Betrieb heiß. Zur Verhinderung von Brandgefahr und Verbrennungen:**

- Das Fahrzeug niemals in der Nähe möglicher Brandgefahren parken, wie zum Beispiel Gras oder anderen leicht brennbaren Stoffen.
- Das Fahrzeug nach Möglichkeit so parken, dass Fußgänger oder Kinder nicht mit dem heißen Auspuff in Berührung kommen können.
- Sicherstellen, dass die Auspuffanlage abgekühlt ist, bevor Sie irgendwelche Wartungsarbeiten durchführen.
- Den Motor nicht länger als einige Minuten im Leerlauf laufen lassen. Bei langem Leerlaufbetrieb kann sich der Motor stark erwärmen.

GCA10702

## **ACHTUNG**

**Ausschließlich bleifreies Benzin tanken. Der Gebrauch verbleiten Benzins verursacht nicht reparierbare Schäden am Abgaskatalysator.**

---

# ARMATUREN, BEDIENUNGSELEMENTE UND DEREN FUNKTION

GAU59901

## Sitzbank

### Beifahrersitz

#### Beifahrersitz abnehmen

1. Den Schlüssel in das Sitzbankschloss stecken und dann gegen den Uhrzeigersinn drehen.

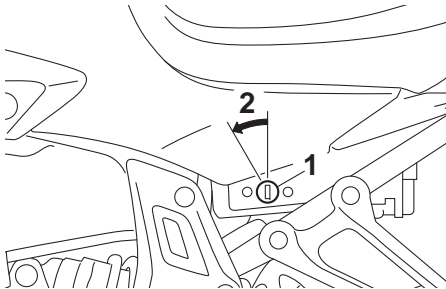

1. Sitzbankschloss
2. Aufschließen.

2. Den Schlüssel gegenhalten und dabei den Beifahrersitz an der Hinterseite anheben und nach hinten ziehen.

#### Beifahrersitz montieren

1. Die Zungen an der Vorderseite des Beifahrersitzes, wie in der Abbildung gezeigt, in die Sitzhalterungen ste-

cken und den Sitz dann an der Hinterseite nach unten drücken, sodass er einrastet.

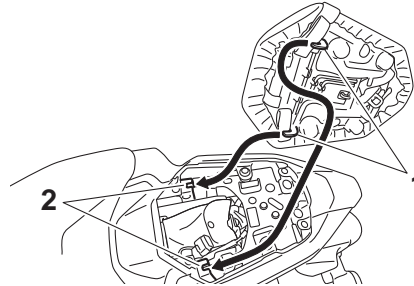

1. Vorsprung
2. Sitzhalterung

2. Den Schlüssel abziehen.

### Fahrersitz

#### Fahrersitz abnehmen

1. Beifahrersitz abnehmen und dann den Sechskantschlüssel an der Unterseite der Sitzbank herausnehmen.

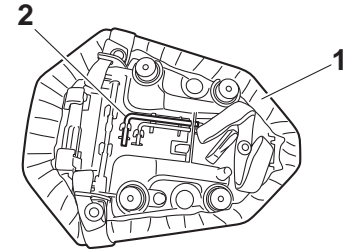

1. Beifahrersitz
2. Sechskantschlüssel

2. Die Ecken an der Rückseite des Fahrersitzes wie in der Abbildung gezeigt nach oben ziehen und dann die Schrauben mit dem Sechskantschlüssel lösen.

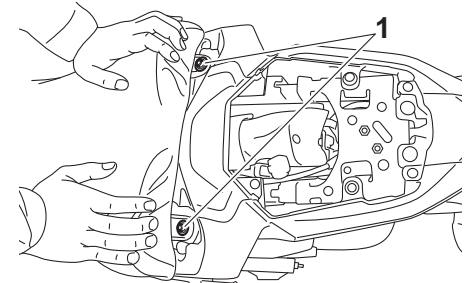

1. Schraube

3. Die Sitzbank nach hinten und oben heben, um ihn zu entfernen.

# ARMATUREN, BEDIENUNGSELEMENTE UND DEREN FUNKTION

## Fahrersitz montieren

1. Die Sitzaufnahme auf dem Vorsprung am Rahmenkreuz einhaken (siehe Abbildung) und dann den Sitz in die ursprüngliche Position setzen.

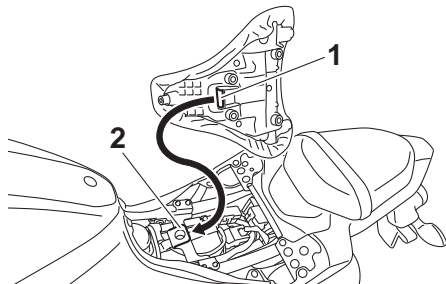

1. Aufnahmehut
2. Vorsprung

2. Die Schrauben mit dem Sechskantschlüssel festziehen.
3. Den Sechskantschlüssel wieder in seinen Halter am Beifahrersitz stecken.
4. Den Beifahrersitz montieren.

## HINWEIS

Vor Fahrtantritt sicherstellen, dass die Sitzbank richtig montiert ist.

GAU59981

## Helmhalte-Drahtseil

Ein Helmhalte-Drahtseil befindet sich an der Unterseite des Beifahrersitzes. Mit diesem Kabel und in Verbindung mit dem Schraubendreher kann ein Helm am Fahrzeug gesichert werden.

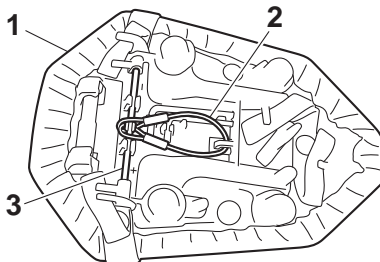

1. Beifahrersitz
2. Helmhalte-Drahtseil
3. Schraubendreher

## Zur Befestigung eines Helms mit dem Helmhalte-Drahtseil

1. Den Beifahrersitz abnehmen. (Siehe Seite 3-20.)
2. Den Schraubendreher aus der Halterung am Beifahrersitz abnehmen und dann das Helmhalte-Drahtseil vom Schraubendreher entfernen.

## HINWEIS

Den Schraubendreher beim Abnehmen zur „+“-Markierung am Beifahrersitz schieben.

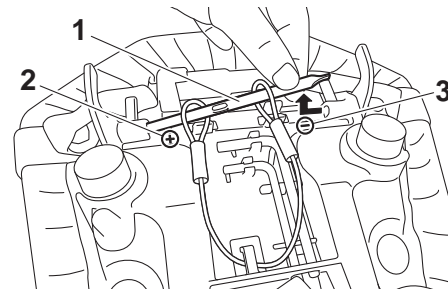

1. Schraubendreher
2. „+“-Markierung
3. „-“-Markierung

3. Das Helmhalte-Drahtseil durch den Verschluss am Helmgurt führen.
4. Die Drahtseilschleifen am Schraubendreher einhaken, dann den Schraubendreher zuerst in den Halter mit der „+“-Markierung einsetzen und den Schraubendreher anschließend zum Halter mit der „-“-Markierung schieben.

# ARMATUREN, BEDIENUNGSELEMENTE UND DEREN FUNKTION

## HINWEIS

Darauf achten, dass der Schraubendreher sicher zwischen den Halterungen sitzt, dann vor dem Einbauen des Beifahrersitzes die Drahtseilschleifen in der Mitte des Schraubendrehers positionieren.

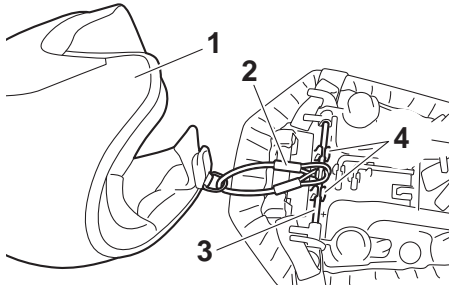

1. Helm
2. Helmhalte-Drahtseil
3. Schraubendreher
4. Halterung

5. Den Beifahrersitz montieren.

**WARNUNG! Niemals mit am Helmhalter befestigtem Helm fahren, der Helm kann gegen Hindernisse stoßen, was zu Kontrollverlust und einem Unfall führen kann.** [GWA10162]

## Zum Lösen des Helms vom Helmhalte-Drahtseil

1. Den Beifahrersitz abnehmen.
2. Den Schraubendreher entfernen und dann das Helmhalte-Drahtseil vom Helm abnehmen.
3. Das Drahtseil durch Einhaken der Drahtseilschleifen am Schraubendreher ablegen, den Schraubendreher an seiner ursprünglichen Position anbringen und das Helmhalte-Drahtseil am Haken auf der Unterseite der Sitzbank einhaken.

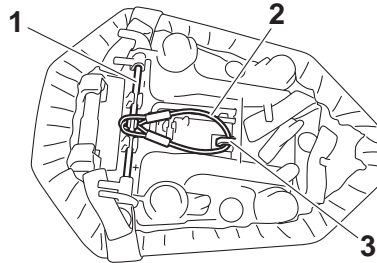

1. Schraubendreher
2. Helmhalte-Drahtseil
3. Haken
4. Den Beifahrersitz montieren.

## Ablagefach

GAU14465

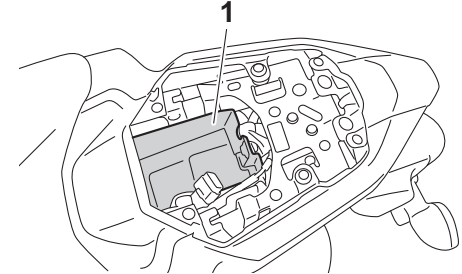

1. Ablagefach

Das Ablagefach befindet sich unter dem Beifahrersitz. (Siehe Seite 3-20.) Dokumente und andere Gegenstände zum Schutz vor Feuchtigkeit in einem Plastikbeutel im Ablagefach aufbewahren. Bei der Reinigung des Fahrzeugs darauf achten, dass kein Wasser in das Ablagefach hineingerät.

GWA10962

## **! WARNUNG**

- Den Zuladungsgrenzwert von 1.5 kg (3 lb) für das Ablagefach nicht überschreiten.
- Den Zuladungsgrenzwert von MT07 176 kg (388 lb) MT07A 173 kg (381 lb) für das Fahrzeug nicht überschreiten.

# ARMATUREN, BEDIENUNGSELEMENTE UND DEREN FUNKTION

## Federbein einstellen

GAU47001

Dieses Federbein ist mit einem Einstellring für die Federvorspannung ausgerüstet.

GCA10102

### ACHTUNG

3

Um eine Beschädigung der Einstellvorrichtung zu vermeiden, darf nicht über die Maximal- oder Minmaleinstellungen gedreht werden.

Bei der Einstellung der Federvorspannung wie folgt vorgehen.

Zum Erhöhen der Federvorspannung (Federung härter) den Federvorspannung in Richtung (a) drehen. Zum Verringern der Federvorspannung (Federung weicher) den Federvorspannung in Richtung (b) drehen.

- Die jeweilige Kerbe im Federvorspannungs-Einstellring muss auf die Gegenmarkierung am Stoßdämpfer ausgerichtet werden.
- Für die Einstellung den Spezialschlüssel und die Verlängerung aus dem Bordwerkzeug verwenden.

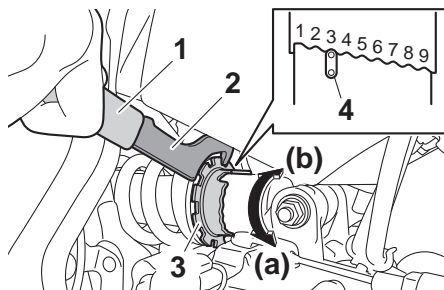

1. Verlängerung
2. Spezialschlüssel
3. Einstellring der Federvorspannung
4. Positionsanzeiger

### Einstellen der Federvorspannung:

Minimal (weich):

1

Standard:

3

Maximal (hart):

9

GWA10222

### ⚠️ WARNUNG

Dieses Federbein enthält Stickstoff unter hohem Druck. Lesen Sie die folgenden Informationen aufmerksam durch, bevor Sie mit dem Federbein hantieren.

- Den Stoßdämpfer unter keinen Umständen öffnen oder manipulieren.

- Das Federbein keinen offenen Flammen oder anderen Hitzequellen aussetzen. Dies kann durch zu hohen Gasdruck zur Explosion des Bauteils führen.
- Den Zylinder niemals verformen oder beschädigen. Zylinderschäden führen zu schlechtem Dämpfungsverhalten.
- Entsorgen Sie ein beschädigtes oder abgenutztes Federbein nicht selbst. Bringen Sie das Federbein zu einer Yamaha-Fachwerkstatt zur Wartung.

## Spanngurt-Halterungen

GAU38963

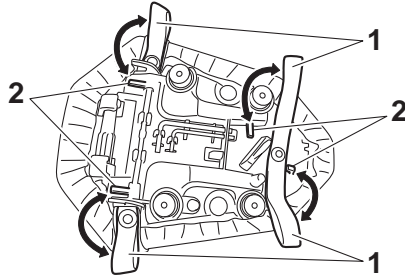

1. Spanngurt-Halterung
2. Haken

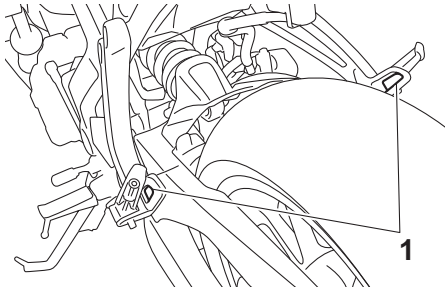

1. Spanngurt-Halterung

Es gibt sechs Spanngurt-Halterungen, vier auf der Unterseite des Beifahrersitzes und jeweils eine auf den Beifahrer-Fußrasten. Für den Gebrauch der Spanngurt-Halterungen zur Gepäck-Befestigung den Beifahrer-

sitz abnehmen. (Siehe Seite 3-20.) Die Schlaufen aus den Halterungen lösen und anschließend die Sitzbank wieder montieren, während die Schlaufen unter dem Beifahrersitz heraushängen.

## Seitenständer

GAU15306

Der Seitenständer befindet sich auf der linken Seite des Rahmens. Den Seitenständer mit dem Fuß hoch- oder herunterklappen, während das Fahrzeug in aufrechter Stellung gehalten wird.

## HINWEIS

Der Seitenständerschalter ist ein Bestandteil des Zündunterbrechungs- und Anlassersperreschalter-Systems, der die Zündung in bestimmten Situationen unterbricht. (Im folgenden Abschnitt wird das Zündungsunterbrechungs- und Anlassersperreschalter-System erklärt.)

## WARNUNG

GWA10242

**Niemals mit ausgeklapptem oder nicht richtig hochgeklapptem Seitenständer (oder einem der nicht oben bleibt) fahren. Ein nicht völlig hochgeklappter Seitenständer kann den Fahrer durch Bodenberührung ablenken und so zum Verlust der Kontrolle über das Fahrzeug führen. Yamaha hat den Seitenständer mit einem Zündunterbrechungsschalter versehen, der ein Starten und Anfahren mit ausgeklapptem Seitenständer verhindert. Prüfen Sie deshalb das System regelmäßig. Falls Störungen an diesem**

System festgestellt werden, das Fahrzeug umgehend von einer Yamaha-Fachwerkstatt instand setzen lassen.

---

3

GAU57950

## Zündunterbrechungs- u. Anlasssperrschalter-System

Das Zündunterbrechungs- und Anlasssperrschalter-System umfasst den Seitenständer-, den Kupplungs- sowie Leerlaufschalter und erfüllt folgende Zwecke:

- Es verhindert ein Anlassen des Motors bei eingelegtem Gang und hochgeklapptem Seitenständer, solange der Kupplungshebel nicht gezogen wird.
- Es verhindert ein Anlassen des Motors bei eingelegtem Gang und gezogenem Kupplungshebel, solange der Seitenständer nicht hochgeklappt ist.
- Es schaltet die Zündung aus, falls ein Gang eingelegt ist und der Seitenständer bei laufendem Motor ausgeklappt wird.

Die Funktion des Systems sollte regelmäßig auf nachfolgende Weise geprüft werden.



# ARMATUREN, BEDIENUNGSELEMENTE UND DEREN FUNKTION

Bei ausgeschaltetem Motor:

1. Seitenständer herunterklappen.
  2. Sicherstellen, dass der Motorstart-/stoppschalter auf "○" gestellt ist.
  3. Den Schlüssel in die Anlassstellung drehen.
  4. Das Getriebe in die Leerlaufstellung schalten.
  5. Die "⊗"-Seite des Motorstart-/stoppschalters drücken.
- Springt der Motor an?**

JA NEIN

Mit laufendem Motor:

6. Seitenständer hochklappen.
  7. Kupplungshebel gezogen halten.
  8. Gang einlegen.
  9. Seitenständer herunterklappen.
- Geht der Motor aus?**

JA NEIN

Nachdem der Motor ausgegangen ist:

10. Seitenständer hochklappen.
  11. Kupplungshebel gezogen halten.
  12. Die "⊗"-Seite des Motorstart-/stoppschalters drücken.
- Springt der Motor an?**

JA NEIN

Das System ist OK. **Das Motorrad darf gefahren werden.**



**WARNUNG**

Falls eine Fehlfunktion auftritt, das System vor der nächsten Fahrt von einer Yamaha-Fachwerkstatt überprüfen lassen.

Der Leerlaufschalter arbeitet möglicherweise nicht korrekt.

**Das Motorrad sollte bevor es wieder gefahren wird von einer Yamaha-Fachwerkstatt geprüft werden.**

Der Seitenständerschalter arbeitet möglicherweise nicht korrekt.

**Das Motorrad sollte bevor es wieder gefahren wird von einer Yamaha-Fachwerkstatt geprüft werden.**

Der Kupplungsschalter arbeitet möglicherweise nicht korrekt.

**Das Motorrad sollte bevor es wieder gefahren wird von einer Yamaha-Fachwerkstatt geprüft werden.**

# ARMATUREN, BEDIENUNGSELEMENTE UND DEREN FUNKTION

## Nebenverbraucher-Steckverbinder

GAU59950

GWA12532

### **! WARNUNG**

Zum Schutz vor elektrischem Schlag oder Kurzschluss sicherstellen, dass der Deckel montiert ist, wenn der Nebenverbraucheranschluss nicht verwendet wird.

3

GCA20090

### **ACHTUNG**

Das über den Nebenverbraucheranschluss angeschlossene Zubehör darf insgesamt 24 W (2 A) nicht überschreiten und sollte nicht bei abgestelltem Motor benutzt werden, andernfalls kann die Sicherung durchbrennen oder die Batterie sich entladen.

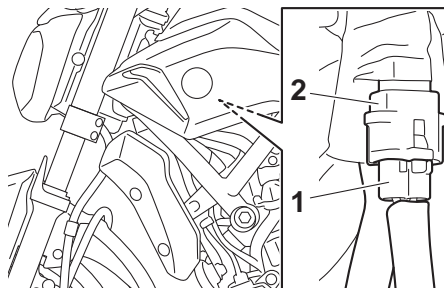

1. Nebenverbraucheranschluss-Steckverbinder
2. Nebenverbraucher-Steckverbinder-Deckel

Dieses Fahrzeug ist mit einem Nebenverbraucher-Steckverbinder ausgestattet. Bei Schlüsselstellung "ON" kann mit dem Nebenverbraucher-Steckverbinder ein 12-V-Zubehör verwendet werden.

# ZU IHRER SICHERHEIT – ROUTINEKONTROLLE VOR FAHRTBEGINN

GAU15598

Vor jeder Inbetriebnahme sollte der sichere Fahrzustand des Fahrzeugs überprüft werden. Stets alle in dieser Bedienungsanleitung beschriebenen Inspektions- und Wartungsanleitungen sowie Wartungsintervalle beachten.

GWA11152

## **WARNUNG**

**Werden Inspektions- und Wartungsarbeiten am Fahrzeug nicht korrekt ausgeführt, erhöht sich die Gefahr eines Unfalls oder einer Beschädigung des Fahrzeugs. Benutzen Sie das Fahrzeug nicht, wenn irgendein Problem vorliegt. Wenn ein Problem nicht mit den in diesem Handbuch angegebenen Verfahren behoben werden kann, lassen Sie das Fahrzeug von einer Yamaha-Fachwerkstatt überprüfen.**

4

Bevor Sie dieses Fahrzeug benutzen, beachten Sie bitte folgende Punkte:

PRÜFPUNKT	KONTROLLEN	SEITE
<b>Kraftstoff</b>	<ul style="list-style-type: none"><li>• Kraftstoffstand im Tank prüfen.</li><li>• Ggf. tanken.</li><li>• Kraftstoffleitung auf Lecks überprüfen.</li><li>• Kraftstofftank-Belüftungsschlauch und Überlaufschlauch auf Verstopfungen, Risse oder Beschädigung prüfen und Schlauchanschlüsse kontrollieren.</li></ul>	3-17, 3-18
<b>Motoröl</b>	<ul style="list-style-type: none"><li>• Motorölstand im Motor überprüfen.</li><li>• Ggf. Öl der empfohlenen Sorte zum vorgeschriebenen Stand hinzufügen.</li><li>• Fahrzeug auf Öllecks kontrollieren.</li></ul>	6-9
<b>Kühflüssigkeit</b>	<ul style="list-style-type: none"><li>• Den Flüssigkeitsstand im Kühflüssigkeits-Ausgleichsbehälter prüfen.</li><li>• Ggf. Kühflüssigkeit der empfohlenen Sorte zum vorgeschriebenen Stand hinzufügen.</li><li>• Kühlsystem auf Lecks kontrollieren.</li></ul>	6-11

# ZU IHRER SICHERHEIT – ROUTINEKONTROLLE VOR FAHRTBEGINN

PRÜFPUNKT	KONTROLLEN	SEITE
<b>Vorderradbremse</b>	<ul style="list-style-type: none"> <li>• Funktion prüfen.</li> <li>• Falls weich oder schwammig, das Hydrauliksystem von einer Yamaha-Fachwerkstatt entlüften lassen.</li> <li>• Die Bremsbeläge auf Verschleiß kontrollieren.</li> <li>• Ersetzen, falls nötig.</li> <li>• Den Flüssigkeitsstand im Ausgleichsbehälter prüfen.</li> <li>• Falls nötig, vorgeschriebene Bremsflüssigkeit bis zum vorgeschriebenen Flüssigkeitsstand hinzufügen.</li> <li>• Hydrauliksystem auf Lecks kontrollieren.</li> </ul>	6-20, 6-20
<b>Hinterradbremse</b>	<ul style="list-style-type: none"> <li>• Funktion prüfen.</li> <li>• Falls weich oder schwammig, das Hydrauliksystem von einer Yamaha-Fachwerkstatt entlüften lassen.</li> <li>• Die Bremsbeläge auf Verschleiß kontrollieren.</li> <li>• Ersetzen, falls nötig.</li> <li>• Den Flüssigkeitsstand im Ausgleichsbehälter prüfen.</li> <li>• Falls nötig, vorgeschriebene Bremsflüssigkeit bis zum vorgeschriebenen Flüssigkeitsstand hinzufügen.</li> <li>• Hydrauliksystem auf Lecks kontrollieren.</li> </ul>	6-20, 6-20
<b>Kupplung</b>	<ul style="list-style-type: none"> <li>• Funktion prüfen.</li> <li>• Ggf. Seilzug schmieren.</li> <li>• Hebelspiel kontrollieren.</li> <li>• Ggf. einstellen.</li> </ul>	6-18
<b>Gasdrehgriff</b>	<ul style="list-style-type: none"> <li>• Sicherstellen, dass er reibungslos funktioniert.</li> <li>• Spiel des Gasdrehgriffs prüfen.</li> <li>• Ggf. das Spiel des Gasdrehgriffs von einer Yamaha-Fachwerkstatt einstellen und des Seilzug- und Griffgehäuse schmieren lassen.</li> </ul>	6-15, 6-25
<b>Steuerungs-Seilzüge</b>	<ul style="list-style-type: none"> <li>• Sicherstellen, dass er reibungslos funktioniert.</li> <li>• Ggf. schmieren.</li> </ul>	6-24
<b>Antriebskette</b>	<ul style="list-style-type: none"> <li>• Kettendurchhang kontrollieren.</li> <li>• Ggf. einstellen.</li> <li>• Zustand der Kette kontrollieren.</li> <li>• Ggf. schmieren.</li> </ul>	6-22, 6-24

# **ZU IHRER SICHERHEIT – ROUTINEKONTROLLE VOR FAHRTBEGINN**

<b>PRÜFPUNKT</b>	<b>KONTROLLEN</b>	<b>SEITE</b>
<b>Räder und Reifen</b>	<ul style="list-style-type: none"> <li>• Auf Beschädigung kontrollieren.</li> <li>• Den Zustand der Reifen und die Profiltiefe prüfen.</li> <li>• Luftdruck kontrollieren.</li> <li>• Korrigieren, falls nötig.</li> </ul>	6-15, 6-18
<b>Brems- und Schaltpedale</b>	<ul style="list-style-type: none"> <li>• Sicherstellen, dass er reibungslos funktioniert.</li> <li>• Ggf. die Drehpunkte der Pedale schmieren.</li> </ul>	6-25
<b>Brems- und Kupplungshebel</b>	<ul style="list-style-type: none"> <li>• Sicherstellen, dass er reibungslos funktioniert.</li> <li>• Ggf. die Drehpunkte der Hebel schmieren.</li> </ul>	6-25
<b>Seitenständer</b>	<ul style="list-style-type: none"> <li>• Sicherstellen, dass er reibungslos funktioniert.</li> <li>• Ggf. Drehpunkt schmieren.</li> </ul>	6-26
<b>Fahrgestellhalterungen</b>	<ul style="list-style-type: none"> <li>• Sicherstellen, dass alle Muttern und Schrauben richtig festgezogen sind.</li> <li>• Ggf. festziehen.</li> </ul>	—
<b>Instrumente, Lichter, Signale und Schalter</b>	<ul style="list-style-type: none"> <li>• Funktion prüfen.</li> <li>• Korrigieren, falls nötig.</li> </ul>	—
<b>Seitenständerschalter</b>	<ul style="list-style-type: none"> <li>• Funktion des Zündunterbrechungs- und Anlasssperrschaltersystems kontrollieren.</li> <li>• Arbeitet das System nicht korrekt, das Fahrzeug von einer Yamaha-Fachwerkstatt überprüfen lassen.</li> </ul>	3-24

Lesen Sie die Bedienungsanleitung sorgfältig durch, um sich mit allen Bedienungselementen vertraut zu machen. Falls Sie ein Bedienungselement oder eine Funktion nicht verstehen, wenden Sie sich bitte an Ihren Yamaha-Händler.

## **WARNUNG**

**Wenn Sie sich nicht mit den Bedienungselementen vertraut machen, kann es zum Verlust der Kontrolle kommen und zu Unfällen oder Verletzungen in Folge davon.**

---

## **HINWEIS**

Zur Ausstattung dieses Modell gehören:

- ein Neigungswinkelsensor, um den Motor bei einem Sturz auszuschalten. In diesem Fall zeigt die Anzeige den Fehlercode 30 an, dies ist jedoch keine Fehlfunktion. Den Schlüssel auf "OFF" und danach auf "ON" drehen, um den Fehlercode zu löschen. Andernfalls startet der Motor nicht, selbst wenn der Motor bei Drücken des Starterschalters angelassen wird.
  - ein automatisches Motorstopp-System. Der Motor schaltet sich automatisch aus, wenn er 20 Minuten im Leerlauf laufen gelassen wird. Drücken Sie, wenn der Motor sich ausschaltet, einfach den Starterschalter, um den Motor neu zu starten.
- 

## **Motor anlassen**

Da das Fahrzeug mit einem Zündunterbrechungs- und Anlassperrschalter-System ausgerüstet ist, kann der Motor nur gestartet werden, wenn eine der folgenden Bedingungen erfüllt ist:

- Das Getriebe befindet sich in der Leerlaufstellung.
- Wenn ein Gang eingelegt ist, muss der Seitenständer hochgeklappt und der Kupplungshebel gezogen sein. Weitere Informationen siehe Seite 3-25.

1. Den Zündschlüssel auf "ON" drehen und sicherstellen, dass der Motorstart-/stoppschalter auf "○" gestellt ist.

Die folgenden Warn- und Anzeigeleuchten sollten einige Sekunden lang aufleuchten und dann erlöschen.

- Kühlfüssigkeitstemperatur-Warnleuchte
- Motorstörungen-Warnleuchte
- Anzeigeleuchte des Wegfahrsperren-Systems
- Öldruck-Warnleuchte (Diese Warnleuchte erlischt kurz, leuchtet dann wieder auf und weiter bis zum Starten des Motors.)

GCA20790

## ACHTUNG

- Leuchten die oben genannten Warnleuchten oder die Anzeigeleuchte nicht auf, wenn der Schlüssel in die Stellung "ON" gedreht wird, oder erlischt eine Warn- oder Anzeigeleuchte (außer der Öldruck-Warnleuchte) nicht, siehe Seite 3-4 für die Stromkreisprüfung der entsprechenden Warn- oder Anzeigeleuchte.
- Die Öldruck-Warnleuchte erlischt einmal und leuchtet dann wieder auf und weiter, bis der Motor gestartet wird. Wenn die Warnleuchte nicht aufleuchtet oder nach dem Starten des Motors nicht erlischt, siehe Seite 3-4 zur Prüfung des Stromkreises der Motoröldruck-Warnleuchte.

### Für ABS-Modelle:

Die ABS-Warnleuchte sollte aufleuchten, wenn der Zündschlüssel auf "ON" gestellt wird, und dann erlöschen, sobald eine Geschwindigkeit von 10 km/h (6 mi/h) oder mehr erreicht ist.

GCA17682

## ACHTUNG

Wenn die ABS-Warnleuchte nicht wie oben beschrieben aufleuchtet und dann erlischt, siehe Seite 3-4 für die Stromkreisprüfung der Warnleuchte.

2. Das Getriebe in die Leerlaufstellung schalten. Die Leerlauf-Kontrollleuchte sollte aufleuchten. Ist das nicht der Fall, den Stromkreis von einer Yamaha-Fachwerkstatt überprüfen lassen.
3. Starten Sie den Motor, indem Sie auf die Seite "⊕" des Motorstart-/stoppschalters drücken.  
Falls der Motor nicht sofort anspringt, den Motorstart-/stoppschalter loslassen und einige Sekunden bis zum nächsten Startversuch warten. Jeder Anlassversuch sollte so kurz wie möglich sein, um die Batterie zu schonen. Drehen Sie den Motor pro Anlassversuch nicht länger als 10 Sekunden durch.

GCA11043

## ACHTUNG

Zur Schonung des Motors niemals mit kaltem Motor stark beschleunigen!

GAU16673

## Schalten

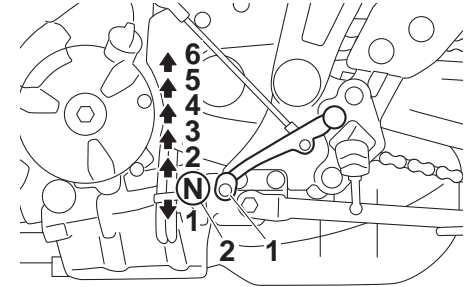

1. Fußschalthebel
2. Neutralstellung

Durch Einlegen der entsprechenden Gänge kann die Motorleistung beim Anfahren, Beschleunigen und Bergauffahren optimal genutzt werden.

Die Abbildung zeigt die Lage der Gänge.

## HINWEIS

Um das Getriebe in den Leerlauf zu schalten, den Fußschalthebel mehrmals ganz hinunterdrücken, bis das Ende des Schaltweges erreicht ist, und dann den Fußschalthebel leicht hochziehen.

# WICHTIGE FAHR- UND BEDIENUNGSHINWEISE

5

## ACHTUNG

GCA10261

- Auch wenn das Getriebe im Leerlauf ist, das Motorrad nicht über einen längeren Zeitraum mit ausgeschaltetem Motor im Leerlauf laufen lassen und das Motorrad nicht über lange Strecken schieben. Das Getriebe wird nur ausreichend geschmiert, wenn der Motor läuft. Unzureichende Schmierung kann das Getriebe beschädigen.
- Zum Schalten stets die Kupplung betätigen. Motor, Getriebe und Kraftübertragung sind nicht auf die Belastungen des Schaltens ohne Kupplungsbetätigung ausgelegt und könnten dadurch beschädigt werden.

## Zum Anfahren und Beschleunigen

GAU16682

1. Den Kupplungshebel ziehen, um die Kupplung zu lösen.
2. Am Getriebe den 1. Gang einlegen. Die Leerlauf-Kontrollleuchte sollte erlöschen.
3. Langsam Gas geben und dabei allmählich den Kupplungshebel freigeben.

4. Bei Erreichen der in nachfolgender Tabelle empfohlenen Schaltpunkte das Gas wegnehmen und gleichzeitig rasch den Kupplungshebel ziehen.
5. Am Getriebe den 2. Gang einlegen. (Sicher stellen, dass das Getriebe nicht in die Leerlaufstellung geschaltet wird.)
6. Teilweise Gas geben und allmählich den Kupplungshebel freigeben.
7. Zum Schalten in den nächsthöheren Gang auf die gleiche Weise verfahren.

## HINWEIS

Das Schalten erfolgt unter normalen Betriebsbedingungen bei den empfohlenen Schaltpunkten.

## Zur Verzögerung

GAU58270

1. Um das Motorrad abzubremsen, das Gas wegnehmen und die Vorder- sowie Hinterradbremse behutsam betätigen.
2. Bei Erreichen der in nachfolgender Tabelle empfohlenen Schaltpunkte herunterzuschalten.
3. Wenn das Motorrad 20 km/h (12 mi/h) erreicht oder der Motor nahezu abstirbt bzw. stottert, den Kupplungshe-

bel ziehen, das Motorrad abbremse und nach Bedarf weiter herunterzuschalten.

4. Sobald das Motorrad stillsteht, kann das Getriebe in die Leerlaufstellung geschaltet werden. Sobald die Leerlauf-Kontrollleuchte aufleuchtet, kann der Kupplungshebel freigegeben werden.

GWA17380

## ! WARNUNG

- Unsachgemäßes Bremsen kann zum Verlust der Kontrolle oder Bodenhaftung führen. Stets beide Bremsen behutsam einsetzen.
- Vor dem Herunterschalten müssen Fahrgeschwindigkeit und Motordrehzahl ausreichend gesunken sein. Wird bei zu hoher Fahrgeschwindigkeit oder Motordrehzahl heruntergeschaltet, könnte das Hinterrad Bodenhaftung verlieren oder der Motor überdrehen. Dies kann zum Verlust der Kontrolle, einem Unfall und Verletzung führen. Außerdem könnten Motor und Kraftübertragung beschädigt werden.



## Empfohlene Schaltpunkte

GAU58280

Die nachfolgende Tabelle zeigt die empfohlenen Schaltpunkte beim Beschleunigen und Abbremsen.

### Aufwärts-Schaltpunkte:

1. → 2.: 20 km/h (12 mi/h)
2. → 3.: 30 km/h (19 mi/h)
3. → 4.: 40 km/h (25 mi/h)
4. → 5.: 50 km/h (31 mi/h)
5. → 6.: 60 km/h (37 mi/h)

### Abwärts-Schaltpunkte:

6. → 5.: 45 km/h (28 mi/h)
5. → 4.: 35 km/h (22 mi/h)
4. → 3.: 25 km/h (16 mi/h)

## Tipps zum Kraftstoffsparen

GAU16811

Der Kraftstoffverbrauch des Motors kann durch die Fahrweise stark beeinflusst werden. Folgende Ratschläge helfen, unnötigen Benzinverbrauch zu vermeiden:

- Beim Beschleunigen früh in den nächsten Gang schalten und hohe Drehzahlen vermeiden.
- Zwischengas beim Herunterschalten und unnötig hohe Drehzahlen ohne Last vermeiden.
- Bei längeren Standzeiten in Staus, vor Ampeln oder Bahnschranken den Motor am besten abschalten.

## Einfahrvorschriften

GAU16842

Die ersten 1600 km (1000 mi) sind ausschlaggebend für die Leistung und Lebensdauer des neuen Motors. Darum sollten die nachfolgenden Anweisungen sorgfältig gelesen und genau beachtet werden.

Der Motor ist fabrikneu und darf während der ersten 1600 km (1000 mi) nicht zu stark beansprucht werden. Die verschiedenen Teile des Motors spielen sich selbst in das richtige Betriebsspiel ein. Hohe Drehzahlen, längeres Vollgasfahren und andere Belastungen, die den Motor stark erhitzen, sind während dieser Periode zu vermeiden.

GAU17094

### 0–1000 km (0–600 mi)

Eine längere Betriebszeit über 5000 U/min vermeiden. **ACHTUNG: Nach 1000 km (600 mi) müssen das Motoröl und die Ölfilterpatrone bzw. der Filtereinsatz gewechselt werden.** [GCA10303]

### 1000–1600 km (600–1000 mi)

Eine längere Betriebszeit über 6000 U/min vermeiden.

# WICHTIGE FAHR- UND BEDIENUNGSHINWEISE

---

## Nach 1600 km (1000 mi)

Das Fahrzeug kann jetzt voll ausgefahren werden.

GCA10311

### ACHTUNG

---

- Drehzahlen im roten Bereich grundsätzlich vermeiden.
  - Bei Motorstörungen während der Einfahrzeit das Fahrzeug sofort von einer Yamaha-Fachwerkstatt überprüfen lassen.
- 

## Parken

GAU17214

Zum Parken den Motor abstellen und dann den Zündschlüssel abziehen.

GWA10312

### WARNUNG

---

- Motor und Auspuffanlage können sehr heiß werden. Deshalb so parken, dass Kinder oder Fußgänger die heißen Teile nicht versehentlich berühren und sich verbrennen können.
  - Das Fahrzeug nicht auf abschüssigem oder weichem Untergrund abstellen, damit es nicht umfallen kann. Sonst besteht durch austretenden Kraftstoff erhöhte Brandgefahr.
  - Nicht in der Nähe von Gras oder anderen leicht brennbaren Stoffen parken, die in Brand geraten können.
-

GAU17245

Regelmäßige Inspektionen, Einstellungen und Schmierung gewährleisten maximale Fahrsicherheit und einen optimalen Zustand Ihres Fahrzeugs. Der Fahrzeughalter/Fahrer ist für die Sicherheit selbst verantwortlich. Auf den folgenden Seiten werden die wichtigsten Inspektionen, Einstellungen und Schmierstellen des Fahrzeugs angegeben und erläutert. Die in den Wartungstabellen empfohlenen Zeitabstände sollten lediglich als Richtwerte für den Normalbetrieb angesehen werden. Je nach Wetterbedingungen, Gelände, geographischem Einsatzort und persönlicher Fahrweise müssen die Wartungsintervalle möglicherweise verkürzt werden.

GWA10322

## **WARNUNG**

**Ohne die richtige Wartung des Fahrzeugs oder durch falsch ausgeführte Wartungsarbeiten erhöht sich die Gefahr von Verletzungen, auch mit Todesfolge, während der Wartung und der Benutzung des Fahrzeugs. Wenn Sie nicht mit der Fahrzeugwartung vertraut sind, beauftragen Sie einen Yamaha-Händler mit der Wartung.**

GWA15123

## **WARNUNG**

**Schalten Sie, wenn keine anderslautenden Anweisungen angegeben sind, den Motor zur Durchführung von Wartungsarbeiten aus.**

- **Ein laufender Motor hat bewegliche Teile, die Körperteile oder Kleidung erfassen und mitreißen können oder elektrische Teile, die Stromschläge oder Brand verursachen können.**
- **Ein während Wartungsarbeiten laufender Motor kann Augenverletzungen, Verbrennungen, Feuer oder Kohlenmonoxid-Vergiftungen verursachen – möglicherweise mit Todesfolge. Weitere Informationen zu Kohlenmonoxid siehe Seite 1-2.**

GWA15461

## **WARNUNG**

**Bremsscheiben, Bremssättel, Bremsstromeln und Beläge können während ihres Einsatzes sehr heiß werden. Lassen Sie, um mögliche Verbrennungen zu vermeiden, die Komponenten der Bremsanlage erst abkühlen, bevor Sie sie berühren.**

GAU17303

Das Abgaskontrollsystem sorgt nicht nur für sauberere Luft, sondern ist auch unerlässlich für den ordnungsgemäßen Betrieb des Motors und die Erzielung der maximalen Leistung. In den folgenden Wartungstabellen sind die Servicearbeiten am Abgaskontrollsystem separat gruppiert. Diese Servicearbeiten erfordern spezielle Daten, Kenntnisse und Ausrüstung. Wartung, Austausch oder Reparatur von Abgaskontrollgeräten und -systemen kann von jeder Reparaturwerkstatt oder von Fachleuten vorgenommen werden, die die entsprechende Zulassung besitzen (falls zutreffend). Yamaha-Fachwerkstätten sind für die Durchführung dieser speziellen Servicearbeiten geschult und ausgerüstet.

# REGELMÄSSIGE WARTUNG UND EINSTELLUNG

## Bordwerkzeug

GAU59910

arbeiten fehlt, lassen Sie die Wartungsarbeiten von einer Yamaha-Fachwerkstatt ausführen.

---

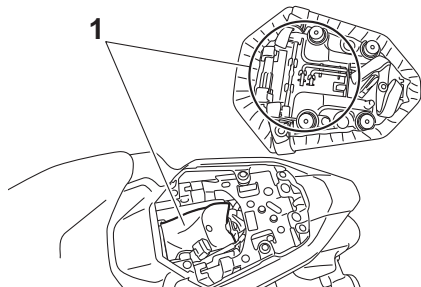

### 1. Bordwerkzeug

6

Das Bordwerkzeug befindet sich unter dem Beifahrersitz. An der Unterseite des Beifahrersitzes sind ebenfalls einige Werkzeuge untergebracht. (Siehe Seite 3-20.)

Die in diesem Handbuch enthaltenen Informationen zur Wartung und das Bordwerkzeug sollen Ihnen bei der Durchführung von vorbeugenden Wartungsarbeiten und kleineren Reparaturen behilflich sein. Gewisse Arbeiten und Einstellungen erfordern jedoch zusätzliches Werkzeug wie z. B. einen Drehmomentschlüssel.

## HINWEIS

---

Falls das für die Wartung notwendige Werkzeug nicht zur Verfügung steht und Ihnen die Erfahrung für bestimmte Wartungs-

# REGELMÄSSIGE WARTUNG UND EINSTELLUNG

GAU46862

## HINWEIS

- Die Jahresinspektion kann ausbleiben, wenn stattdessen eine Inspektion, basierend auf den gefahrenen Kilometern bzw. für UK den gefahrenen Meilen, durchgeführt wird.
- Ab 50000 km (30000 mi) sind die Wartungsintervalle alle 10000 km (6000 mi) zu wiederholen.
- Die mit einem Sternchen markierten Arbeiten erfordern Spezialwerkzeuge, besondere Daten und technische Fähigkeiten und sollten daher von einer Yamaha-Fachwerkstatt ausgeführt werden.

## Tabelle für regelmäßige Wartung des Abgas-Kontrollsystems

GAU46911

NR.	PRÜFPUNKT	KONTROLLE ODER WARTUNGS-ARBEIT	KILOMETERSTAND					JAHRES-KONTROL-LE
			1000 km (600 mi)	10000 km (6000 mi)	20000 km (12000 mi)	30000 km (18000 mi)	40000 km (24000 mi)	
1	*	<b>Kraftstoffleitung</b>		√	√	√	√	√
2	*	<b>Zündkerzen</b>	• Zustand kontrollieren. • Reinigen und Abstand neu ein- stellen.	√		√		
			• Ersetzen.		√		√	
3	*	<b>Ventile</b>	Alle 40000 km (24000 mi)					
4	*	<b>Kraftstoff-Einspritz- system</b>	√	√	√	√	√	√

# REGELMÄSSIGE WARTUNG UND EINSTELLUNG

GAU1770K

## Allgemeine Wartungs- und Schmiertabelle

NR.	PRÜFPUNKT	KONTROLLE ODER WARTUNGS- ARBEIT	KILOMETERSTAND					JAHRES- KONTROL- LE
			1000 km (600 mi)	10000 km (6000 mi)	20000 km (12000 mi)	30000 km (18000 mi)	40000 km (24000 mi)	
1	* Luftfiltereinsatz	• Ersetzen.					√	
2	Prüfschlauch des Luftfilters	• Reinigen.	√	√	√	√	√	
3	Kupplung	• Funktion prüfen. • Einstellen.	√	√	√	√	√	
4	* Vorderradbremse	• Das Fahrzeug auf ordnungsge- mäßem Betrieb, Flüssigkeitsstand und auf Lecks überprüfen.	√	√	√	√	√	√
		• Scheibenbremsbeläge ersetzen.	Bei Abnutzung bis zum Grenzwert					
5	* Hinterradbremse	• Das Fahrzeug auf ordnungsge- mäßem Betrieb, Flüssigkeitsstand und auf Lecks überprüfen.	√	√	√	√	√	√
		• Scheibenbremsbeläge ersetzen.	Bei Abnutzung bis zum Grenzwert					
6	* Bremsschläuche	• Auf Risse oder Beschädigung kontrollieren. • Klemmen und richtigen Verlauf überprüfen.		√	√	√	√	√
		• Ersetzen.	Alle 4 Jahre					
7	* Bremsflüssigkeit	• Ersetzen.	Alle 2 Jahre					
8	* Räder	• Rundlauf prüfen und auf Beschä- digung kontrollieren.		√	√	√	√	

6

# REGELMÄSSIGE WARTUNG UND EINSTELLUNG

NR.	PRÜFPUNKT	KONTROLLE ODER WARTUNGS-ARBEIT	KILOMETERSTAND					JAHRES-KONTROL-LE
			1000 km (600 mi)	10000 km (6000 mi)	20000 km (12000 mi)	30000 km (18000 mi)	40000 km (24000 mi)	
9	* Reifen	<ul style="list-style-type: none"> <li>• Profiltiefe prüfen und auf Beschädigung kontrollieren.</li> <li>• Ersetzen, falls nötig.</li> <li>• Luftdruck kontrollieren.</li> <li>• Korrigieren, falls nötig.</li> </ul>		√	√	√	√	√
10	* Radlager	<ul style="list-style-type: none"> <li>• Die Lager auf Lockerung oder Beschädigung kontrollieren.</li> </ul>		√	√	√	√	
11	* Schwinge	<ul style="list-style-type: none"> <li>• Funktion und auf übermäßiges Spiel kontrollieren.</li> </ul>		√	√	√	√	
		<ul style="list-style-type: none"> <li>• Mit Lithiumseifenfett schmieren.</li> </ul>	Alle 50000 km (30000 mi)					
12	Antriebskette	<ul style="list-style-type: none"> <li>• Den Durchhang, die Ausrichtung und den Zustand der Antriebskette kontrollieren.</li> <li>• Den Kettendurchhang einstellen und die Kette gründlich mit einem O-Ring-Kettenspray schmieren.</li> </ul>	Alle 800 km (500 mi) und nach dem Waschen des Motorrads, einer Fahrt im Regen oder in feuchter Umgebung					
13	* Lenkungs-lager	<ul style="list-style-type: none"> <li>• Das Spiel des Lagers kontrollieren und die Lenkung auf Schwergängigkeit prüfen.</li> </ul>	√	√	√	√	√	
		<ul style="list-style-type: none"> <li>• Mit Lithiumseifenfett schmieren.</li> </ul>	Alle 20000 km (12000 mi)					
14	* Fahrgestellhalte-rungen	<ul style="list-style-type: none"> <li>• Sicherstellen, dass alle Muttern und Schrauben richtig festgezogen sind.</li> </ul>		√	√	√	√	√
15	Handbremshebe-lumlenkwelle	<ul style="list-style-type: none"> <li>• Mit Silikonfett schmieren.</li> </ul>		√	√	√	√	√
16	Fußbremshebelum-lenk-welle	<ul style="list-style-type: none"> <li>• Mit Lithiumseifenfett schmieren.</li> </ul>		√	√	√	√	√

# REGELMÄSSIGE WARTUNG UND EINSTELLUNG

NR.	PRÜFPUNKT	KONTROLLE ODER WARTUNGS- ARBEIT	KILOMETERSTAND					JAHRES- KONTROL- LE
			1000 km (600 mi)	10000 km (6000 mi)	20000 km (12000 mi)	30000 km (18000 mi)	40000 km (24000 mi)	
17	Kupplungshebel- lenkwelle	• Mit Lithiumseifenfett schmieren.		√	√	√	√	√
18	Fußschalthebel- lenkwelle	• Mit Lithiumseifenfett schmieren.		√	√	√	√	√
19	Seitenständer	• Funktion prüfen. • Mit Lithiumseifenfett schmieren.		√	√	√	√	√
20 *	Seitenständerschalt- er	• Funktion prüfen.	√	√	√	√	√	√
21 *	Teleskopgabel	• Funktion prüfen und auf Öllecks kontrollieren.		√	√	√	√	
22 *	Federbein	• Funktion prüfen und Stoßdämpfer auf Öllecks kontrollieren.		√	√	√	√	
23 *	Umlenkhebel der hinteren Aufhängung und Drehpunkte des Verbindungsschenkels	• Funktion prüfen.		√	√	√	√	
		• Mit Lithiumseifenfett schmieren.			√		√	
24	Motoröl	• Wechseln. • Den Ölstand kontrollieren und das Fahrzeug auf Öllecks prüfen.	√	√	√	√	√	√
25	Ölfilterpatrone	• Ersetzen.	√		√		√	
26 *	Kühlsystem	• Den Kühlflüssigkeitsstand kontrollieren und das Fahrzeug auf Kühlflüssigkeitslecks prüfen.		√	√	√	√	√
		• Kühlflüssigkeit wechseln.	Alle 3 Jahre					



# REGELMÄSSIGE WARTUNG UND EINSTELLUNG

NR.	PRÜFPUNKT	KONTROLLE ODER WARTUNGS-ARBEIT	KILOMETERSTAND					JAHRES-KONTROL-LE
			1000 km (600 mi)	10000 km (6000 mi)	20000 km (12000 mi)	30000 km (18000 mi)	40000 km (24000 mi)	
27	* Vorderrad- und Hinterrad-Bremslichtschalter	• Funktion prüfen.	√	√	√	√	√	√
28	Sich bewegende Teile und Seilzüge	• Schmieren.		√	√	√	√	√
29	* Gasdrehgriff	• Funktion prüfen. • Spiel des Gasdrehgriffs prüfen, ggf. einstellen. • Seilzug- und Griffgehäuse schmieren.		√	√	√	√	√
30	* Lichter, Signale und Schalter	• Funktion prüfen. • Scheinwerferlichtkegel einstellen.	√	√	√	√	√	√

GAU18681

## HINWEIS

- Luftfilter
  - Der Luftfilter dieses Modells besitzt ein ölbeschichtetes Einweg-Papierelement, das nicht mit Druckluft gereinigt werden darf, um Beschädigungen zu vermeiden.
  - Das Luftfilterelement muss häufiger ersetzt werden, wenn in ungewöhnlich feuchter oder staubiger Umgebung gefahren wird.
- Wartung der hydraulische Bremsanlage
  - Regelmäßig den Bremsflüssigkeitsstand prüfen, ggf. korrigieren.
  - Alle zwei Jahre die inneren Bauteile des Hauptbremszylinders und Bremssattels erneuern und die Bremsflüssigkeit wechseln.
  - Bremsschläuche bei Beschädigung oder Rissbildung, spätestens jedoch alle vier Jahre erneuern.

# REGELMÄSSIGE WARTUNG UND EINSTELLUNG

GAU19653

## Zündkerzen prüfen

Die Zündkerzen sind wichtige Bestandteile des Motors und sollten regelmäßig kontrolliert werden, vorzugsweise durch eine Yamaha-Fachwerkstatt. Da Verbrennungswärme und Ablagerungen die Funktionsfähigkeit der Kerzen im Laufe der Zeit vermindern, müssen die Zündkerzen in den empfohlenen Abständen gemäß Wartungs- und Schmiertabelle herausgenommen und geprüft werden. Der Zustand der Zündkerzen erlaubt Rückschlüsse auf den Zustand des Motors.

6

Der die Mittelelektrode umgebende Porzellanisolator (Isolatorfuß) der Zündkerzen ist bei normaler Fahrweise rehbraun. Alle im Motor eingebauten Zündkerzen sollten die gleiche Verfärbung aufweisen. Weisen einzelne oder sämtliche Zündkerzen eine stark abweichende Färbung auf, könnte der Motor nicht ordnungsgemäß arbeiten. Versuchen Sie nicht, derartige Probleme selbst zu diagnostizieren. Lassen Sie stattdessen das Fahrzeug von einer Yamaha-Fachwerkstatt prüfen.

Bei fortgeschrittenem Abbrand der Mittelelektroden oder übermäßigen Ölkohleablagerungen die Zündkerzen durch neue ersetzen.

**Empfohlene Zündkerze:**  
NGK/LMAR8A-9

Vor dem Einschrauben einer Zündkerze stets den Zündkerzen-Elektrodenabstand mit einer Fühlerlehre messen und ggf. korrigieren.

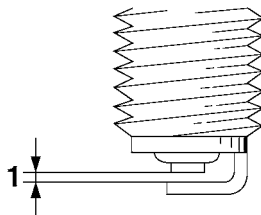

1. Zündkerzen-Elektrodenabstand

**Zündkerzen-Elektrodenabstand:**  
0.8–0.9 mm (0.031–0.035 in)

Die Sitzfläche der Kerzendichtung reinigen; Schmutz und Fremdkörper vom Gewinde abwischen.

**Anzugsmoment:**  
Zündkerze:  
13 Nm (1.3 m·kgf, 9.4 ft·lbf)

## HINWEIS

Steht beim Einbau einer Zündkerze kein Drehmomentschlüssel zur Verfügung, lässt sich das vorgeschriebene Anzugsmoment annähernd erreichen, wenn die Zündkerze handfest eingedreht und anschließend noch um 1/4–1/2 Drehung weiter festgezogen wird. Das Anzugsmoment sollte jedoch möglichst bald mit einem Drehmomentschlüssel nach Vorschrift korrigiert werden.

GCA10841

## ACHTUNG

**Zum Ausbauen des Zündkerzensteckers keine Werkzeuge verwenden, andernfalls könnte der Zündspulenstecker beschädigt werden. Der Zündkerzenstecker ist mit einer Gummidichtung versehen und sitzt deshalb fest auf. Um den Zündkerzenstecker auszubauen, ihn einfach vor- und zurückdrehen, während Sie ihn herausziehen; um ihn einzubauen, wird er vor- und zurückgedreht, während Sie ihn hineindrücken.**

GAU60471

## Motoröl und Ölfilterpatrone

Der Motorölstand sollte vor jeder Fahrt geprüft werden. Außerdem müssen in den empfohlenen Abständen gemäß Wartungs- und Schmier­tabelle das Motoröl und die Ölfilterpatrone gewechselt werden.

### Ölstand prüfen

1. Das Fahrzeug auf einem ebenen Untergrund abstellen und in gerader Stellung halten. Selbst geringfügige Neigung zur Seite kann bereits zu einem falschen Messergebnis führen.
2. Den Motor anlassen, einige Minuten lang warmlaufen lassen und dann ausschalten.
3. Einige Minuten bis zur Messung warten, damit sich das Öl setzen kann. Dann den Ölstand durch das Motorölstand-Schauglas links unten am Kurbelgehäuse ablesen.

### HINWEIS

Der Ölstand sollte sich zwischen der Minimal- und Maximalstand-Markierung befinden.

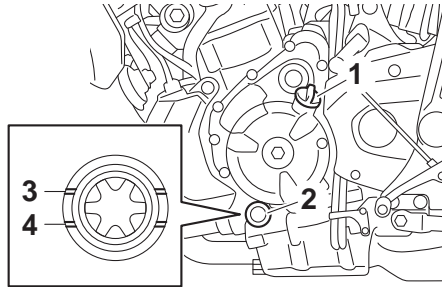

1. Motoröl-Einfüllschraubverschluss
2. Prüffenster für den Motorölstand
3. Maximalstand-Markierung
4. Minimalstand-Markierung

4. Falls der Ölstand unter der Minimalstand-Markierung liegt, Öl der empfohlenen Sorte bis zum vorgeschriebenen Stand nachfüllen.

### Öl wechseln (mit/ohne Filterwechsel)

1. Das Fahrzeug auf ebenen Untergrund stellen.
2. Den Motor anlassen, einige Minuten lang warmlaufen lassen und dann ausschalten.
3. Ein Ölauffanggefäß unter den Motor stellen, um das Altöl aufzufangen.

4. Den Einfüllschraubverschluss und die Motoröl-Ablassschraube mit ihrer Dichtung herausdrehen, um das Motoröl aus dem Kurbelgehäuse abzulassen.

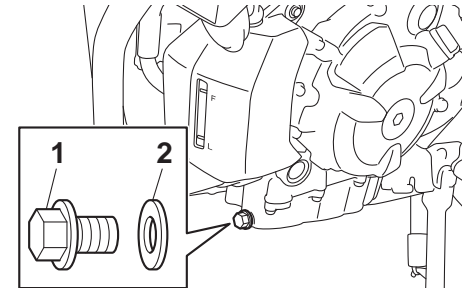

1. Motoröl-Ablassschraube
2. Dichtung

### HINWEIS

Die Schritte 5–7 nur ausführen, wenn die Ölfilterpatrone erneuert wird.

5. Die Ölfilterpatrone mit einem Ölfilter-schlüssel abschrauben.

# REGELMÄSSIGE WARTUNG UND EINSTELLUNG

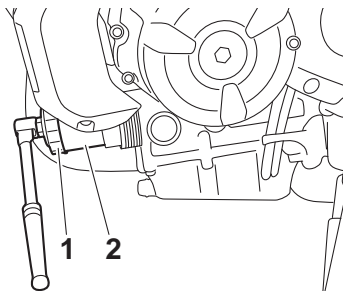

1. Öfilterschlüssel
2. Ölfilterpatrone

6

## HINWEIS

Ölfilterschlüssel sind beim Yamaha-Händler erhältlich.

6. Den O-Ring der neuen Ölfilterpatrone mit sauberem Motoröl benetzen.

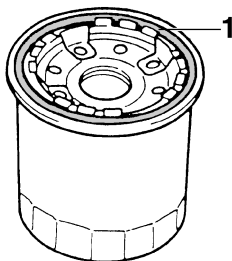

1. O-Ring

## HINWEIS

Sicherstellen, dass der O-Ring korrekt sitzt.

7. Die neue Ölfilterpatrone mit einem Ölfilterschlüssel einbauen und sie dann mit einem Drehmomentschlüssel wie vorgeschrieben festziehen.

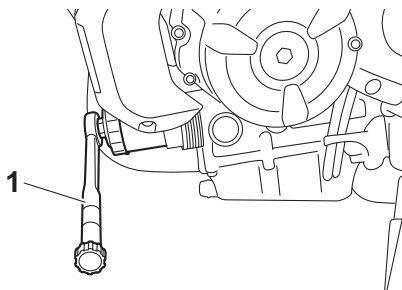

1. Drehmomentschlüssel

### Anzugsmoment:

Ölfilterpatrone:  
17 Nm (1.7 m·kgf, 12 ft·lbf)

8. Die Motoröl-Ablassschraube mit einer neuen Dichtung einschrauben und anschließend vorschriftsmäßig festziehen.

### Anzugsmoment:

Motoröl-Ablassschraube:  
43 Nm (4.3 m·kgf, 31 ft·lbf)

9. Die vorgeschriebene Menge des empfohlenen Öls nachfüllen und dann den Einfüllschraubverschluss fest zudrehen.

### Empfohlene Ölorte:

Siehe Seite 8-1.

### Füllmenge:

Ohne Wechsel der Ölfilterpatrone:  
2.30 L (2.43 US qt, 2.02 Imp.qt)

Mit Wechsel der Ölfilterpatrone:  
2.60 L (2.75 US qt, 2.29 Imp.qt)

## HINWEIS

Verschüttetes Öl auf allen Motorteilen abwischen, nachdem der Motor und die Auspuffanlage abgekühlt sind.

GCA11621

## ACHTUNG

- Um ein Durchrutschen der Kuppelung zu vermeiden (da das Motoröl auch die Kupplung schmiert), mischen Sie keine chemischen Zusätze bei. Verwenden Sie keine Öle mit Diesel-Spezifikation "CD" oder Öle von höherer Qualität als vorgeschrieben. Auch keine Öle der Klasse "ENERGY CONSERVING II" oder höher verwenden.

- **Darauf achten, dass keine Fremdkörper in das Kurbelgehäuse eindringen.**

10. Den Motor anlassen und einige Minuten lang im Leerlaufbetrieb auf Öllecks überprüfen. Tritt irgendwo Öl aus, den Motor sofort ausschalten und die Ursache feststellen.

## HINWEIS

Nach dem Starten des Motors sollte die Öldruck-Warnleuchte ausgehen.

GCA20860

## ACHTUNG

**Wenn die Öldruck-Warnleuchte blinkt oder dauerhaft leuchtet, obwohl der Ölstand korrekt ist, sofort den Motor ausschalten und das Fahrzeug von einer Yamaha-Fachwerkstatt überprüfen lassen.**

11. Den Motor ausschalten, einige Minuten warten, damit sich das Öl setzen kann und dann den Ölstand prüfen und ggf. Öl nachfüllen.

## Kühlflüssigkeit

Der Kühlflüssigkeitsstand sollte vor Fahrtbeginn geprüft werden. Außerdem muss die Kühlflüssigkeit in den empfohlenen Abständen, gemäß Wartungs- und Schmierabelle, gewechselt werden.

GAU20071

## Kühlflüssigkeitsstand prüfen

1. Das Fahrzeug auf einem ebenen Untergrund abstellen und in gerader Stellung halten.

GAU20095

## HINWEIS

- Da der Stand der Kühlflüssigkeit sich mit der Motortemperatur verändert, sollte er bei kaltem Motor geprüft werden.
  - Sicherstellen, dass das Fahrzeug bei der Kontrolle des Kühlmittelstands vollständig gerade steht. Selbst geringfügige Neigung zur Seite kann bereits zu einem falschen Messergebnis führen.
2. Den Stand der Kühlflüssigkeit im Ausgleichsbehälter überprüfen.

## HINWEIS

Der Kühlflüssigkeitsstand sollte sich zwischen der Minimal- und Maximalstand-Markierung befinden.

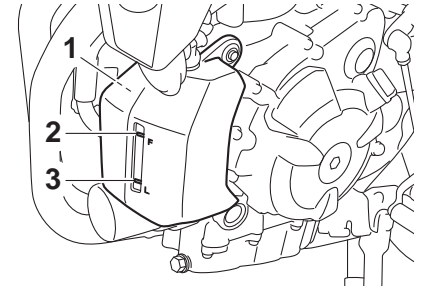

1. Kühlflüssigkeits-Ausgleichsbehälter
  2. Maximalstand-Markierung
  3. Minimalstand-Markierung
3. Befindet sich der Kühlflüssigkeitsstand an oder unter der Minimalstand-Markierung, den Ausgleichsbehälterdeckel abnehmen. **WARNUNG! Nur den Kühlflüssigkeits-Ausgleichsbehälterdeckel öffnen. Niemals versuchen, den Kühler-Verschlussdeckel bei heißem Motor abzunehmen.**

[GWA15162]

# REGELMÄSSIGE WARTUNG UND EINSTELLUNG

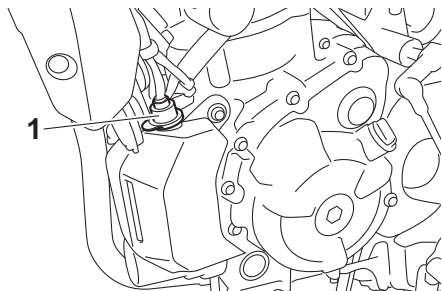

1. Kühlfüssigkeits-Ausgleichsbehälterdeckel

4. Kühlfüssigkeit bis zur Maximalstand-Markierung hinzufügen und dann den Ausgleichsbehälterdeckel anbringen.

**ACHTUNG: Wenn keine Kühlfüssigkeit zur Verfügung steht, kann stattdessen destilliertes Wasser oder weiches Leitungswasser benutzt werden. Kein hartes Wasser oder Salzwasser verwenden, da dies dem Motor schadet. Wenn Wasser anstelle von Kühlfüssigkeit verwendet wurde, tauschen Sie es so schnell wie möglich durch Kühlfüssigkeit aus, da sonst das Kühlsystem nicht gegen Frost und Korrosion geschützt ist. Wenn der Kühlfüssigkeit Wasser hinzugefügt wurde, den Frostschutzmittelgehalt der Kühlfüssigkeit so bald wie möglich von einer Yamaha-Fach-**

werkstatt überprüfen lassen, da sonst die Wirksamkeit des Kühlmittels reduziert wird. [GCA10473]

**Fassungsvermögen des Kühlfüssigkeits-Ausgleichsbehälters (bis zur Maximalstand-Markierung):**  
0.25 L (0.26 US qt, 0.22 Imp.qt)

GAU59863

## Kühlfüssigkeit wechseln

1. Das Fahrzeug auf einem ebenen Untergrund abstellen und ggf. den Motor abkühlen lassen.
2. Ein Auffanggefäß unter den Motor stellen, um die alte Kühlfüssigkeit aufzufangen.
3. Die Kühlerverschlussdeckel-Arretierschraube und dann den Kühlerverschlussdeckel abschrauben.

**WARNUNG! Niemals versuchen, den Kühler-Verschlußdeckel bei heißem Motor abzunehmen.** [GWA10382]

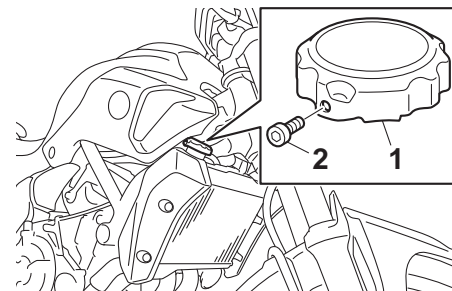

1. Kühlerverschlussdeckel

2. Kühlerverschlussdeckel-Arretierschraube

4. Deckel des Kühlfüssigkeits-Ausgleichsbehälters durch Entfernen von Schraube und Schnellverschluss abnehmen und dann den Kühlfüssigkeits-Ausgleichsbehälter entfernen.

# REGELMÄSSIGE WARTUNG UND EINSTELLUNG

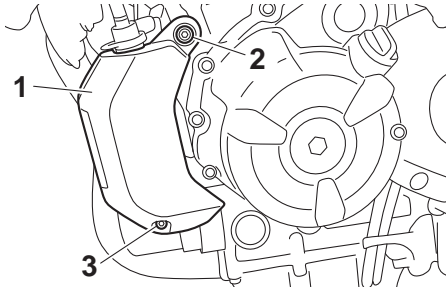

1. Kühlflüssigkeits-Ausgleichsbehälterabdeckung
2. Schraube
3. Schnellverschluss

5. Den Kühlflüssigkeits-Ausgleichsbehälterdeckel öffnen.

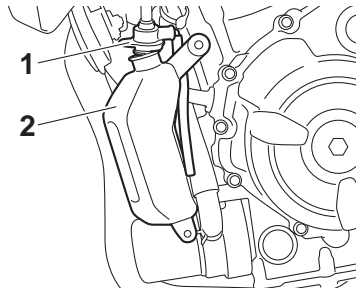

1. Kühlflüssigkeits-Ausgleichsbehälterdeckel
2. Kühlflüssigkeits-Ausgleichsbehälter

6. Die Kühlflüssigkeit aus dem Ausgleichsbehälter ablassen; dazu den Behälter umstülpen.
7. Den Kühlflüssigkeits-Ausgleichsbehälter und seine Abdeckung in die ursprüngliche Lage bringen und dann mit der Schraube und dem Schnellverschluss befestigen.

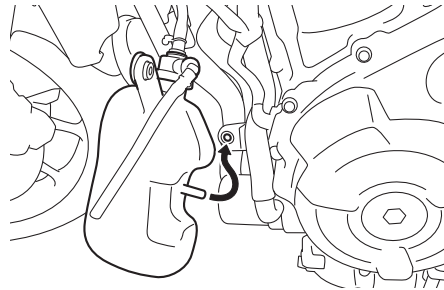

8. Die Kühlflüssigkeits-Ablassschraube mit ihrer Dichtung herausdrehen, um die Kühlflüssigkeit abzulassen.

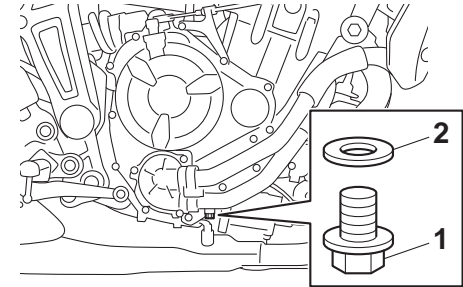

1. Kühlflüssigkeits-Ablassschraube
2. Dichtung

9. Nach dem Ablassen der Kühlflüssigkeit das Kühlsystem gründlich mit sauberem Leitungswasser spülen.
10. Die Kühlflüssigkeits-Ablassschraube mit einer neuen Dichtung einschrauben und anschließend vorschriftsmäßig festziehen.

## Anzugsmoment:

Kühlflüssigkeits-Ablassschraube:  
7 Nm (0.7 m·kgf, 5.1 ft·lbf)

11. Die vorgeschriebene Menge der empfohlenen Kühlflüssigkeit in Kühler und Ausgleichsbehälter einfüllen.

# REGELMÄSSIGE WARTUNG UND EINSTELLUNG

## Mischungsverhältnis Frostschutzmittel/Wasser:

1:1

## Empfohlenes Frostschutzmittel:

Hochwertiges Frostschutzmittel auf Äthylenglykolbasis mit Korrosionsschutz-Additiv für Aluminiummotoren

## Füllmenge:

Kühler (einschließlich aller Kanäle):  
1.60 L (1.69 US qt, 1.41 Imp.qt)  
Kühlfüssigkeits-Ausgleichsbehälter (bis zur Maximalstand-Markierung):  
0.25 L (0.26 US qt, 0.22 Imp.qt)

6

12. Den Kühlfüssigkeits-Ausgleichsbehälterdeckel anbringen.
13. Den Kühlerverschlussdeckel anbringen.
14. Den Motor anlassen, einige Minuten lang im Leerlauf laufen lassen und dann abstellen.
15. Den Kühlerverschlussdeckel abnehmen und den Kühlfüssigkeitsstand im Kühler überprüfen. Falls erforderlich, ausreichend Kühlfüssigkeit bis zum oberen Rand des Kühlers nachfüllen und dann den Kühlerverschlussdeckel und die Kühlerverschlussdeckel-Arretierschraube wieder aufsetzen.

16. Den Stand der Kühlfüssigkeit im Ausgleichsbehälter überprüfen. Falls erforderlich, den Ausgleichsbehälterdeckel abnehmen, Kühlfüssigkeit bis zur Maximalstand-Markierung nachfüllen und dann den Deckel wieder aufsetzen.
17. Den Motor anlassen und das Fahrzeug auf Kühlfüssigkeitslecks überprüfen. Treten Lecks auf, das Kühlsystem von einer Yamaha-Fachwerkstatt überprüfen lassen.

GAU60451

## Luftfiltereinsatz wechseln und Ablassschlauch reinigen

Der Luftfiltereinsatz sollte in den empfohlenen Abständen gemäß Wartungs- und Schmier­tabelle ersetzt werden. Bei Einsatz in sehr staubiger oder feuchter Umgebung ist der Luftfiltereinsatz häufiger in einer Yamaha-Fachwerkstatt zu ersetzen. Der Luftfiltergehäuse-Ablassschlauch ist leicht erreichbar und sollte häufig kontrolliert und ggf. gereinigt werden.

## Luftfiltergehäuse-Ablassschlauch reinigen

1. Den Luftfiltergehäuse-Ablassschlauch unter dem Luftfiltergehäuse entfernen.

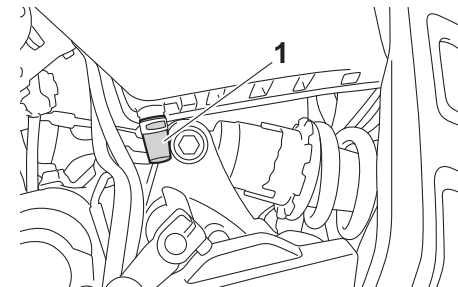

1. Prüfschlauch des Luftfilters
2. Den Schlauch reinigen und dann anbringen.



## Spiel des Gasdrehgriffs prüfen

GAU21385

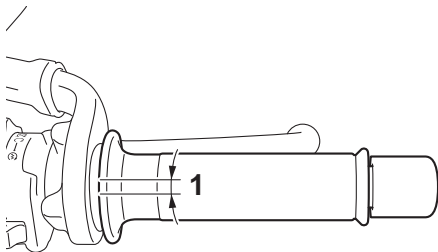

### 1. Spiel des Gasdrehgriffs

Das Spiel des Gasdrehgriffs sollte am inneren Rand des Gasdrehgriffs 3.0–5.0 mm (0.12–0.20 in) betragen. Das Spiel des Gasdrehgriffs regelmäßig prüfen und ggf. von einer Yamaha-Fachwerkstatt einstellen lassen.

## Ventilspiel

GAU21402

Mit zunehmender Betriebszeit verändert sich das Ventilspiel, wodurch die Zylinderfüllung nicht mehr den optimalen Wert erreicht und/oder Motorgeräusche entstehen können. Um dem vorzubeugen, muss das Ventilspiel in den empfohlenen Abständen gemäß Wartungs- und Schmiertabelle von einer Yamaha-Fachwerkstatt geprüft und ggf. eingestellt werden.

## Reifen

GAU62290

Der Kontakt zwischen Straße und Fahrzeug wird allein durch die Reifen hergestellt. Die Sicherheit hängt unter allen Fahrbedingungen von einer relativ kleinen Kontaktfläche zwischen Reifen und Straße ab. Deswegen ist es von höchster Wichtigkeit, die Reifen stets in gutem Zustand zu halten und sie rechtzeitig durch Neureifen des vorgeschriebenen Typs zu ersetzen.

### Reifenluftdruck

Den Reifenluftdruck vor jeder Fahrt prüfen und ggf. korrigieren.

GWA10504

### **WARNUNG**

**Bei Fahren des Fahrzeugs mit falschem Reifendruck besteht Verletzungs- oder Lebensgefahr durch einen Verlust der Kontrolle über das Fahrzeug.**

- Den Reifenluftdruck stets bei kalten Reifen (d. h. Reifentemperatur entspricht Umgebungstemperatur) prüfen und korrigieren.
- Der Reifendruck muss entsprechend der Fahrgeschwindigkeit und hinsichtlich des Gesamtgewichts von Fahrer, Beifahrer, Ge-

# REGELMÄSSIGE WARTUNG UND EINSTELLUNG

päck und Zubehör, das für dieses Modell genehmigt wurde, angepasst werden.

## Reifenluftdruck (gemessen bei kalten Reifen):

Vorn:

225 kPa (2.25 kgf/cm<sup>2</sup>, 33 psi)

Hinten:

250 kPa (2.50 kgf/cm<sup>2</sup>, 36 psi)

## Rennen:

Vorn:

225 kPa (2.25 kgf/cm<sup>2</sup>, 33 psi)

Hinten:

250 kPa (2.50 kgf/cm<sup>2</sup>, 36 psi)

## Maximale Zuladung\*:

MT07 176 kg (388 lb)

MT07A 173 kg (381 lb)

\* Gesamtgewicht von Fahrer, Beifahrer, Gepäck und Zubehör

GWA10512

## WARNUNG

**Niemals das Fahrzeug überladen. Das Fahren mit einem überladenen Fahrzeug kann Unfälle verursachen.**

## Reifenkontrolle

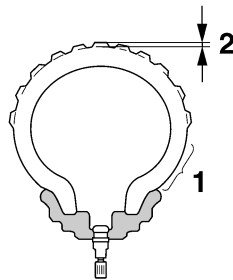

1. Reifenflanke
2. Profiltiefe

Vor jeder Fahrt die Reifen prüfen. Bei unzureichender Profiltiefe, Nägeln oder Glassplintern in der Lauffläche, rissigen Flanken usw. den Reifen umgehend von einer Yamaha-Fachwerkstatt wechseln lassen.

**Mindestprofiltiefe (vorn und hinten):**  
1.6 mm (0.06 in)

## HINWEIS

Die Gesetzgebung zur Mindestprofiltiefe kann von Land zu Land abweichen. Richten Sie sich deshalb nach den entsprechenden Vorschriften.

GWA10472

## WARNUNG

- Abgenutzte Reifen unverzüglich von einer Yamaha-Fachwerkstatt austauschen lassen. Abgesehen davon, dass Sie gegen die Straßenverkehrsordnung verstoßen, beeinträchtigen übermäßig abgefahrene Reifen die Fahrstabilität und können zum Verlust der Kontrolle über das Fahrzeug führen.
- Den Austausch von Bauteilen, die mit den Rädern und der Bremsanlage zu tun haben, sowie den Reifenwechsel grundsätzlich von einer Yamaha-Fachwerkstatt vornehmen lassen, die über die dafür notwendige fachliche Erfahrung verfügt.
- Nach dem Reifenwechsel zunächst mit mäßiger Geschwindigkeit fahren, denn bevor der Reifen seine optimalen Eigenschaften entwickeln kann, muss seine Lauffläche vorsichtig "eingefahren" werden.

## Reifenausführung

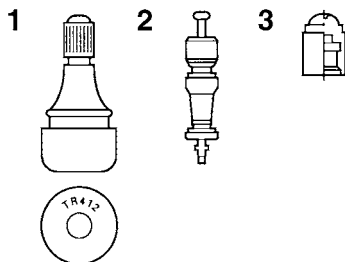

1. Reifenventil
2. Reifenventileinsatz
3. Reifenventilkappe mit Dichtung

Dieses Modell ist mit Schlauchlos-Reifen und Gummi-Reifenventilen ausgestattet. Reifen altern, auch wenn sie nur selten oder überhaupt nicht benutzt werden. Risse im Gummi der Lauffläche oder an der Reifenflanke, manchmal begleitet von einer Verformung der Reifenkarkasse, sind deutliche Zeichen für Alterung. Alte und gealterte Reifen müssen von Reifenspezialisten geprüft werden, um sicherzustellen, dass sie für die weitere Verwendung geeignet sind.

GWA104B2

### **! WARNUNG**

- Die Vorder- und Hinterreifen sollten immer vom selben Hersteller und von gleicher Ausführung sein. An-

derenfalls kann sich das Fahrverhalten des Motorrads ändern und es kann zu Unfällen kommen.

- Die Ventilkappen fest aufschrauben, da sie Luftdruckverluste verhindern.
- Die Verwendung von anderen Reifenventilen und Ventileinsätzen als den hier aufgeführten kann bei hohen Geschwindigkeiten zu plötzlichem Luftdruckverlust führen.

Ausschließlich die nachfolgenden Reifen sind nach zahlreichen Tests von Yamaha freigegeben worden.

#### **Vorderreifen:**

Größe:  
120/70 ZR17M/C (58W)

Hersteller/Modell:  
MICHELIN/PILOT ROAD 3  
BRIDGESTONE/BT023F F

#### **Hinterreifen:**

Größe:  
180/55 ZR17M/C (73W)

Hersteller/Modell:  
MICHELIN/PILOT ROAD 3A  
BRIDGESTONE/BT023R M

#### **VORNE und HINTEN:**

Reifenventil:  
TR412  
Ventileinsatz:  
#9100 (Original)

### **! WARNUNG**

Dieses Motorrad ist mit Super-Hochgeschwindigkeitsreifen ausgerüstet. Bitte folgende Punkte beachten, um das volle Potential des Fahrzeugs und der Reifen nutzen zu können.

- Diese Reifen nur gegen solche gleicher Spezifikation und gleichen Typs austauschen. Andere Reifen können bei hohen Geschwindigkeiten platzen.
- Neue Reifen entwickeln erst nach dem Einfahren der Lauffläche ihre volle Bodenhaftung. Daher sollten die Reifen für etwa 100 km (60 mi) mit niedrigerer Geschwindigkeit eingefahren werden, bevor hohe Geschwindigkeiten riskiert werden können.
- Hohe Geschwindigkeiten sollten nur mit warmen Reifen gefahren werden.
- Den Reifenluftdruck stets der Zuladung und den Fahrbedingungen anpassen.

# REGELMÄSSIGE WARTUNG UND EINSTELLUNG

6

## Gussräder

Optimale Lenkstabilität, Lebensdauer und Fahrsicherheit Ihres Fahrzeugs sind nur durch Beachtung der folgenden Punkte gewährleistet.

- Vor Fahrtantritt die Reifen auf Risse, Schnitte u. ä., die Felgen auf Verzug und andere Beschädigungen prüfen. Bei Mängeln an Reifen oder Rädern das Rad von einer Yamaha-Fachwerkstatt ersetzen lassen. Selbst kleinste Reparaturen an Rädern und Reifen nur von einer Fachwerkstatt ausführen lassen. Verformte oder eingerissene Felgen müssen ausgetauscht werden.
- Nach dem Austausch von Felgen und/oder Reifen muss das Rad ausgewuchtet werden. Eine Reifenunwucht beeinträchtigt die Fahrstabilität, vermindert den Fahrkomfort und verkürzt die Lebensdauer des Reifens.

GAU21963

## Kupplungshebel-Spiel einstellen

GAU33892

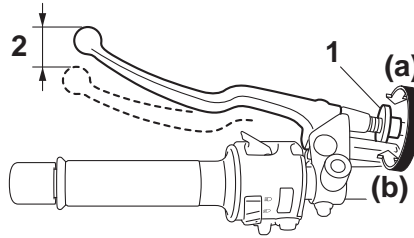

1. Einstellschraube für das Spiel des Kupplungshebels
2. Kupplungshebel-Spiel

Der Kupplungshebel muss ein Spiel von 5.0–10.0 mm (0.20–0.39 in) aufweisen. Das Kupplungshebel-Spiel regelmäßig prüfen und ggf. folgendermaßen einstellen. Zum Erhöhen des Kupplungshebel-Spiels die Einstellschraube für das Kupplungshebel-Spiel am Kupplungshebel in Richtung (a) drehen. Zum Verringern des Kupplungshebel-Spiels die Einstellschraube in Richtung (b) drehen.

## HINWEIS

Falls sich die Kupplung nicht, wie oben beschrieben, korrekt einstellen lässt, folgendermaßen verfahren.

1. Die Einstellschraube am Kupplungshebel in Richtung (a) drehen, um den Kupplungsseilzug zu lockern.
2. Die Kontermutter am Kurbelgehäuse lockern.
3. Zum Erhöhen des Kupplungshebel-Spiels die Einstellmutter für das Kupplungshebel-Spiel in Richtung (a) drehen. Zum Verringern des Kupplungshebel-Spiels die Einstellmutter in Richtung (b) drehen.

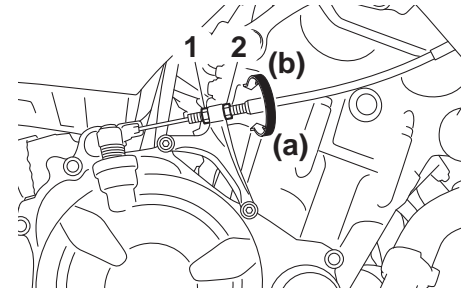

1. Kontermutter
2. Einstellmutter für das Kupplungshebelspiel
4. Die Kontermutter festziehen.

## Spiel des Handbremshebels prüfen

GAU37914

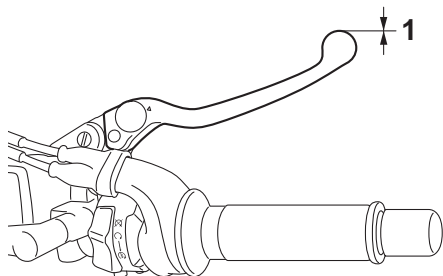

1. Kein Bremshebelspiel

An den Enden des Bremshebels sollte kein Spiel vorhanden sein. Wenn Spiel vorhanden ist, die Bremsanlage von einer Yamaha-Fachwerkstatt überprüfen lassen.

GWA14212

### **! WARNUNG**

Ein weiches oder schwammiges Gefühl beim Betätigen des Bremshebels kann bedeuten, dass sich Luft im hydraulischen System befindet. Befindet sich Luft im Hydrauliksystem, lassen Sie das System von einer Yamaha-Fachwerkstatt entlüften, bevor Sie mit dem Fahrzeug fahren. Luft in der Bremsanlage verringert die Bremskraft und stellt ein erhebliches Sicherheitsrisiko dar.

## Bremslichtschalter

GAU57070

### Für Modelle ohne ABS

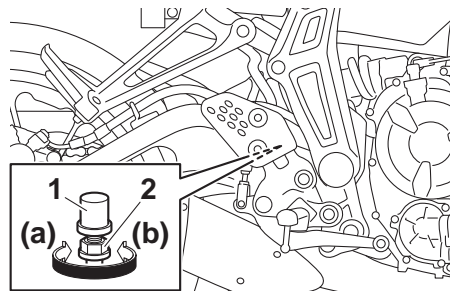

1. Hinterrad-Bremslichtschalter
2. Einstellmutter des Hinterrad-Bremslichtschalters

Das Bremslicht, das vom Fußbremshebel und Handbremshebel betätigt wird, muss kurz bevor die Bremsen greifen aufleuchten. Falls erforderlich, den Hinterrad-Bremslichtschalter wie folgt einstellen, aber den Vorderrad-Bremslichtschalter grundsätzlich von einer Yamaha-Fachwerkstatt einstellen lassen.

Den Bremslichtschalter festhalten und dabei die Einstellmutter des Bremslichtschalters drehen. Um den Einschaltpunkt des Bremslichts vorzusetzen, die Einstellmutter in Richtung (a) drehen. Um den Ein-

schaltpunkt des Bremslichts zurückzusetzen, die Einstellmutter in Richtung (b) drehen.

### Für ABS-Modelle

Das Bremslicht, das vom Fußbremshebel und Handbremshebel betätigt wird, muss kurz bevor die Bremsen greifen aufleuchten. Die Bremslichtschalter gegebenenfalls vom Yamaha-Händler einstellen lassen.

# REGELMÄSSIGE WARTUNG UND EINSTELLUNG

## Scheibenbremsbeläge des Vorder- und Hinterrads prüfen

GAU22393

Der Verschleiß der Scheibenbremsbeläge vorn und hinten muss in den empfohlenen Abständen gemäß Wartungs- und Schmiertabelle geprüft werden.

## Scheibenbremsbeläge vorn

GAU36891

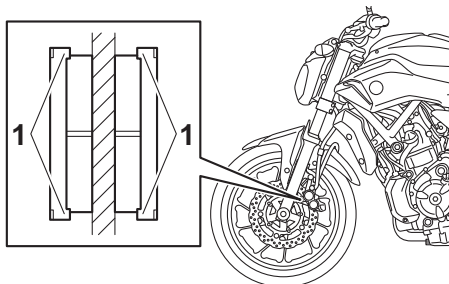

1. Verschleißanzeiger des Bremsbelags

Jeder Vorderrad-Scheibenbremsbelag weist Verschleißanzeiger auf, die ein Prüfen der Bremsbeläge ohne Ausbau erlauben. Zur Prüfung des Bremsbelagverschleißes die Bremse betätigen und die Verschleißanzeiger beobachten. Wenn ein Verschleißanzeiger die Bremsscheibe fast berührt, die Scheibenbremsbeläge im Satz von einer Yamaha-Fachwerkstatt austauschen lassen.

## Scheibenbremsbeläge hinten

GAU46292

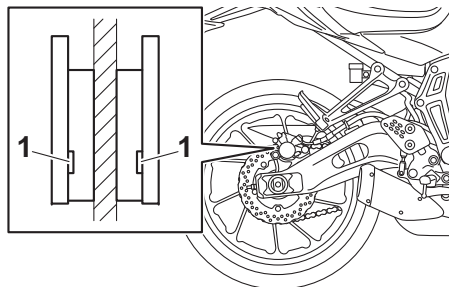

1. Verschleißanzeigerille des Bremsbelags

Jeder Hinterrad-Scheibenbremsbelag weist Verschleißanzeiger (Nuten) auf, die ein Prüfen der Bremsbeläge ohne Ausbau erlauben. Zur Prüfung des Bremsbelagverschleißes die Nuten prüfen. Wenn ein Verschleißanzeiger fast erscheint, die Scheibenbremsbeläge als ganzen Satz von einer Yamaha-Fachwerkstatt austauschen lassen.

## Bremsflüssigkeitsstand prüfen

GAU40262

Vor Fahrtantritt kontrollieren, dass Bremsflüssigkeit bis über die Minimalstand-Markierung reicht. Beim Ablesen des Flüssigkeitsstands muss der Vorratsbehälter waagrecht stehen. Falls erforderlich, Bremsflüssigkeit nachfüllen.

## Vorderradbremse

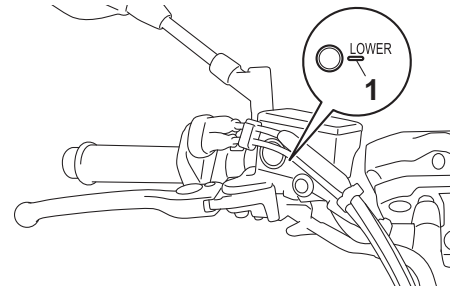

1. Minimalstand-Markierung

# REGELMÄSSIGE WARTUNG UND EINSTELLUNG

## Hinterradbremse

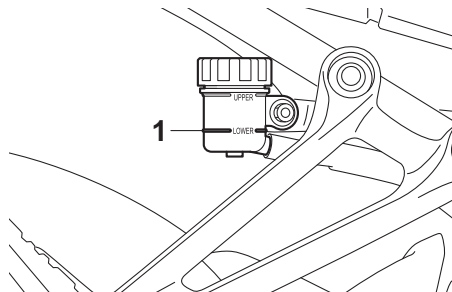

1. Minimalstand-Markierung

**Vorgeschriebene Bremsflüssigkeit:**  
DOT 4

GWA16011

### **! WARNUNG**

Unsachgemäße Wartung kann zu einem Verlust der Bremswirkung führen. Folgende Vorsichtsmaßnahmen beachten:

- Bei Bremsflüssigkeitsmangel kann Luft in die Bremsanlage eindringen und die Bremsleistung verringern.
- Den Einfüllschraubverschluss vor dem Abnehmen säubern. Nur Bremsflüssigkeit DOT 4 aus einem versiegelten Behälter verwenden.

- Nur vorgeschriebene Bremsflüssigkeit verwenden; andere Flüssigkeiten können die Gummidichtungen zersetzen und dadurch Lecks verursachen.
- Ausschließlich Bremsflüssigkeit gleicher Marke und gleichen Typs nachfüllen. Wird eine andere Bremsflüssigkeit als DOT 4 nachgefüllt, kann es zu schädlichen chemischen Reaktionen kommen.
- Darauf achten, dass beim Nachfüllen kein Wasser oder Staub in den Vorratsbehälter gelangt. Wasser wird den Siedepunkt der Flüssigkeit bedeutend herabsetzen und könnte Dampfblasenbildung zur Folge haben, und Verschmutzungen könnten die Ventile des ABS-Hydrauliksystems verstopfen.

GCA17641

### **ACHTUNG**

Bremsflüssigkeit kann lackierte Oberflächen und Kunststoffteile beschädigen. Deshalb vorsichtig handhaben und verschüttete Flüssigkeit sofort abwischen.

Ein allmähliches Absinken des Bremsflüssigkeitsstandes ist mit zunehmendem Verschleiß der Bremsbeläge normal. Ein nied-

riger Bremsflüssigkeitsstand könnte darauf hinweisen, dass die Bremsbeläge abgenutzt sind und/oder ein Leck im Bremssystem vorhanden ist; daher auf jeden Fall die Bremsbeläge auf Verschleiß und das Bremssystem auf Lecks überprüfen. Bei plötzlichem Absinken des Bremsflüssigkeitsstandes die Bremsanlage vor dem nächsten Fahrtantritt von einer Yamaha-Fachwerkstatt überprüfen lassen.

# REGELMÄSSIGE WARTUNG UND EINSTELLUNG

6

## Bremsflüssigkeit wechseln

GAU22733

Die Bremsflüssigkeit sollte in den empfohlenen Abständen gemäß Wartungs- und Schmier­tabelle von einer Yamaha-Fachwerkstatt gewechselt werden. Zusätzlich sollten die Öldichtungen der Hauptbremszylinder und der Bremssättel, sowie die Bremsschläuche, in den unten aufgeführten Abständen gewechselt werden, oder wenn sie beschädigt oder undicht sind.

- Öldichtungen: Alle zwei Jahre erneuern.
- Bremsschläuche: Alle vier Jahre erneuern.

## Antriebsketten-Durchhang

GAU22762

Den Antriebsketten-Durchhang vor jeder Fahrt prüfen und ggf. korrigieren.

## Kettendurchhang prüfen

GAU60042

1. Das Motorrad auf den Seiten­ständer stellen.

## HINWEIS

Beim Messen und Regeln des Antriebsketten-Durchhangs darf auf dem Fahrzeug keine Belastung sein.

2. Das Getriebe in die Leerlaufstellung schalten.
3. Mit einer Kraft von 15 N (1.5 kgf, 3.0 lbf) unter dem Ende der Antriebskettenführung auf die Antriebskette drücken.
4. Den Antriebsketten-Durchhang zwischen Antriebskettenführung und Kettenmitte messen (siehe Abbildung).

**Antriebsketten-Durchhang:**  
51.0–56.0 mm (2.01–2.20 in)

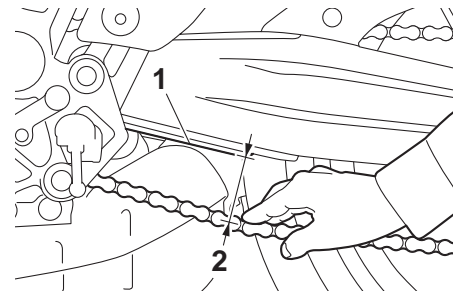

1. Antriebskettenführung
2. Antriebsketten-Durchhang

5. Den Antriebsketten-Durchhang ggf. folgendermaßen korrigieren.

## Antriebskettendurchhang einstellen

GAU59920

Wenden Sie sich an einen Yamaha-Händler vor Sie den Durchhang der Antriebskette einstellen.

1. Die Kontermutter an beiden Enden der Schwinge lockern und dann die Achsmutter lockern.



# REGELMÄSSIGE WARTUNG UND EINSTELLUNG

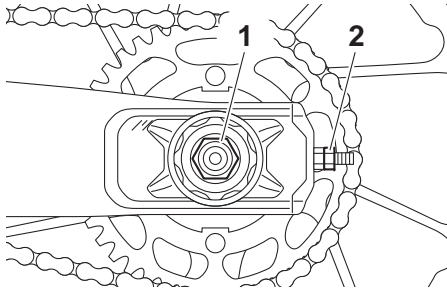

1. Achsmutter
2. Kontermutter

2. Zum Straffen der Antriebskette die Einstellmutter an beiden Enden der Schwinge in Richtung (a) drehen. Zum Lockern der Antriebskette die Einstellmutter an beiden Enden der Schwinge in Richtung (b) drehen und dann das Hinterrad nach vorn drücken.

**ACHTUNG:** Ein nicht angemessener Antriebskettendurchhang überlastet den Motor und andere wichtige Teile des Motorrads und kann zu einem Kettenschlupf oder -riss führen. Wenn der Antriebskettendurchhang mehr als 58.0 mm (2.28 in) beträgt, kann die Kette den Rahmen, die Schwinge und andere Teile beschädigen. Daher darauf ach-

ten, dass der Kettendurchhang sich immer im Sollbereich befindet.

[GCA17791]

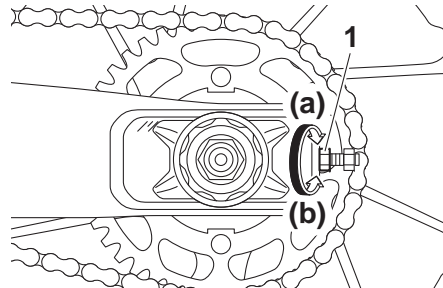

1. Einstellmutter des Antriebskettendurchhangs

## HINWEIS

Beide Antriebsketten-Exzenterplatten jeweils gleichmäßig einstellen, damit die Ausrichtung sich nicht verstellt. Die Markierungen auf beiden Seiten der Schwinge dienen zum korrekten Ausrichten des Hinterrads.

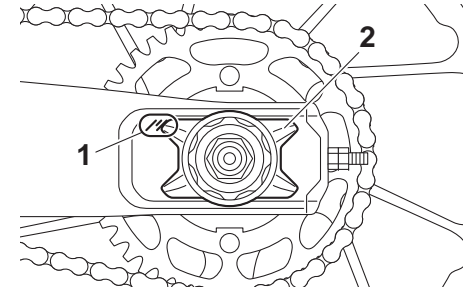

1. Ausrichtungsmarkierungen
2. Einstellplatte des Antriebskettendurchhangs

3. Die Achsmutter und dann die Kontermutter vorschriftsmäßig anziehen.

## Anzugsmomente:

Achsmutter:

105 Nm (10.5 m·kgf, 76 ft·lbf)

Kontermutter:

16 Nm (1.6 m·kgf, 12 ft·lbf)

4. Sicherstellen, dass die Antriebsketten-Exzenterplatten gleichmäßig eingestellt sind, der Antriebskettendurchhang korrekt ist und die Antriebskette sich reibungslos bewegt.

# REGELMÄSSIGE WARTUNG UND EINSTELLUNG

## Antriebskette säubern und schmieren

GAU23026

Die Kette muss gemäß Wartungs- und Schmiertabelle gereinigt und geschmiert werden, um den Verschleiß gering zu halten. Dies gilt besonders für den Betrieb in nassen oder staubigen Gegenden. Die Antriebskette wie folgt warten:

GCA10584

### ACHTUNG

Die Antriebskette muss nach der Reinigung des Motorrads, nach einer Fahrt im Regen oder nach einer Fahrt in feuchter Umgebung geschmiert werden.

1. Die Kette in einem Petroleumbad mit einer kleinen weichen Bürste reinigen. **ACHTUNG: Um eine Beschädigung der O-Ringe zu vermeiden, die Antriebskette nicht mit einem Dampf- bzw. Hochdruckreiniger oder einem ungeeigneten Lösungsmittel reinigen.** [GCA11122]
2. Die Kette trockenreiben.
3. Die Kette gründlich mit O-Ring-Kettenspray schmieren. **ACHTUNG: Auf die Antriebskette kein Motoröl oder anderes Schmiermittel auftragen,**

da dies Substanzen enthalten könnte, die die O-Ringe beschädigen.

[GCA11112]

## Bowdenzüge prüfen und schmieren

GAU23098

Die Funktion aller Bowdenzüge und deren Zustand sollte vor jeder Fahrt kontrolliert werden und die Züge und deren Enden ggf. geschmiert werden. Ist ein Bowdenzug beschädigt oder funktioniert er nicht reibungslos, muss er von einer Yamaha-Fachwerkstatt kontrolliert oder ersetzt werden. **WARNUNG! Beschädigungen der Seilzugummantelung können zu innerer Korrosion führen und die Seilzugbewegung behindern. Beschädigte Seilzüge aus Sicherheitsgründen unverzüglich erneuern.** [GWA10712]

### Empfohlenes Schmiermittel:

Yamaha Kabel-Schmiermittel oder anderes geeignetes Kabel-Schmiermittel

## Gasdrehgriff und Gaszug kontrollieren und schmieren

GAU23115

Vor jeder Fahrt sollte die Funktion des Gasdrehgriffs kontrolliert werden. Zusätzlich sollte der Gaszug in einer Yamaha-Fachwerkstatt gemäß den in der Wartungs- und Schmiertabelle vorgeschriebenen Abständen geschmiert werden.

Der Gaszug ist mit einer Gummiabdeckung ausgestattet. Sicherstellen, dass die Abdeckung sicher eingebaut ist. Auch wenn die Abdeckung korrekt eingebaut ist, schützt sie den Seilzug nicht vollständig vor dem Eindringen von Wasser. Daher bei der Reinigung des Fahrzeugs darauf achten, dass kein Wasser direkt auf die Abdeckung oder den Seilzug gegossen wird. Bei Verschmutzung den Seilzug oder die Abdeckung mit einem feuchten Tuch sauberwischen.

## Fußbrems- und Schalthebel prüfen und schmieren

GAU44275

Vor Fahrtantritt die Funktion der Fußbrems- und Schalthebel prüfen und ggf. die Drehpunkte schmieren.

### Fußbremshebel

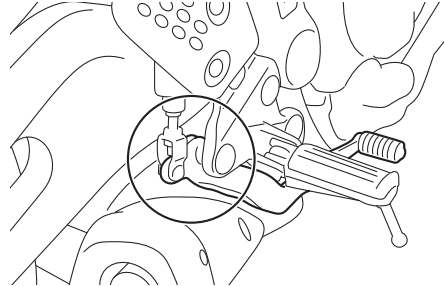

### Fußschalthebel

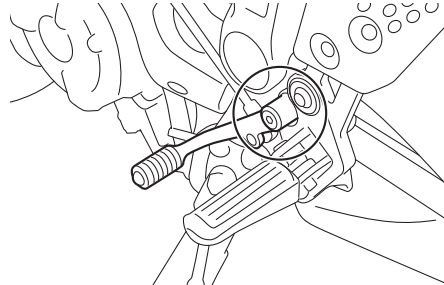

**Empfohlenes Schmiermittel:**  
Lithiumseifenfett

## Handbrems- und Kupplungshebel prüfen und schmieren

GAU23144

Vor jeder Fahrt die Funktion der Handbrems- und Kupplungshebel prüfen und ggf. die Drehpunkte schmieren.

### Handbremshebel

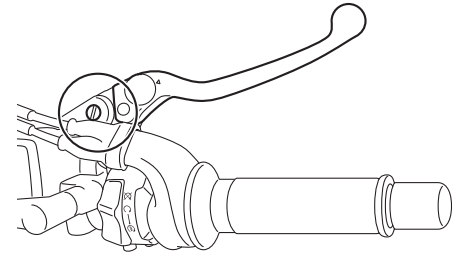

### Kupplungshebel

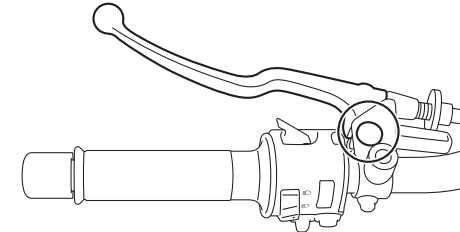

# REGELMÄSSIGE WARTUNG UND EINSTELLUNG

## Empfohlene Schmiermittel:

Handbremshebel:  
Silikonfett  
Kupplungshebel:  
Lithiumseifenfett

## Seitenständer prüfen und schmieren

GAU23203

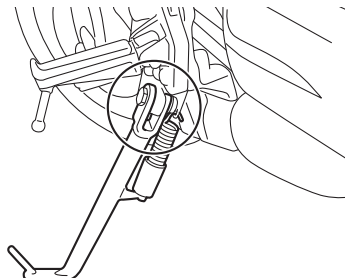

Die Funktion des Seitenständers sollte vor jeder Fahrt geprüft werden und die Drehpunkte und Metall-auf-Metall-Kontaktflächen sollten gegebenenfalls geschmiert werden.

GWA10732



**Falls der Seitenständer klemmt, diesen von einer Yamaha-Fachwerkstatt instand setzen lassen. Andernfalls könnte der Seitenständer den Boden berühren und den Fahrer ablenken, was zu einem möglichen Kontrollverlust führen kann.**

**Empfohlenes Schmiermittel:**  
Lithiumseifenfett

## Hinterradaufhängung schmieren

GAU23252

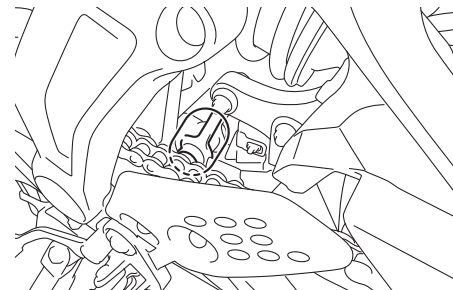

Die Drehpunkte der Hinterradaufhängung sollten in den empfohlenen Abständen in einer Yamaha-Fachwerkstatt gemäß Wartungs- und Schmiertabelle geschmiert werden.

**Empfohlenes Schmiermittel:**  
Lithiumseifenfett

## Schwingen-Drehpunkte schmieren

GAUM1653

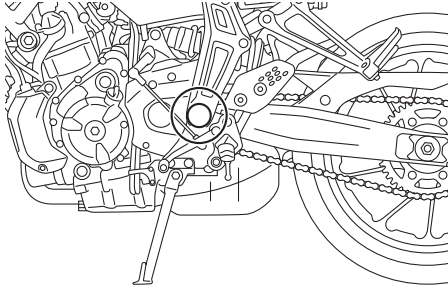

Die Schwingen-Drehpunkte müssen in einer Yamaha-Fachwerkstatt in den vorgeschriebenen Abständen geschmiert werden, gemäß der Tabelle für regelmäßige Wartung und Schmierung.

**Empfohlenes Schmiermittel:**  
Lithiumseifenfett

## Teleskopgabel prüfen

GAU23273

Zustand und Funktion der Teleskopgabel müssen folgendermaßen in den empfohlenen Abständen gemäß Wartungs- und Schmier­tabelle geprüft werden.

### Zustand prüfen

Die Innenrohre auf Kratzer, andere Beschädigungen und Öl­lecks prüfen.

### Funktionsprüfung

1. Das Fahrzeug auf einem ebenen Untergrund abstellen und in gerader Stellung halten. **WARNUNG! Um Verletzungen zu vermeiden, das Fahrzeug sicher abstützen, damit es nicht umfallen kann.** [GWA10752]
2. Bei kräftig gezogenem Handbremshebel die Gabel durch starken Druck auf den Lenker mehrmals einfedern und prüfen, ob sie leichtgängig ein- und ausfedert.

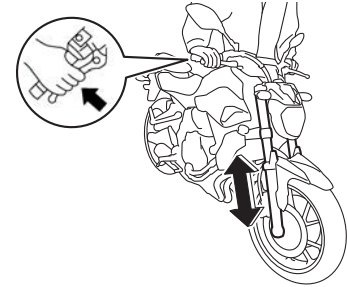

GCA10591

## **ACHTUNG**

**Falls die Teleskopgabel nicht gleichmäßig ein- und ausfedert oder irgendwelche Schäden festgestellt werden, das Fahrzeug von einer Yamaha-Fachwerkstatt überprüfen bzw. reparieren lassen.**

# REGELMÄSSIGE WARTUNG UND EINSTELLUNG

GAU23284

## Lenkung prüfen

Verschlossene oder lockere Lenkkopflager stellen eine erhebliche Gefährdung dar. Darum muss der Zustand der Lenkung folgendermaßen in den empfohlenen Abständen gemäß Wartungs- und Schmiertabelle geprüft werden.

1. Den Motor aufbocken, um das Vorderrad vom Boden abzuheben. (Weitere Informationen siehe Seite 6-36.)  
**WARNUNG! Um Verletzungen zu vermeiden, das Fahrzeug sicher abstützen, damit es nicht umfallen kann.** [GWA10752]
2. Die unteren Enden der Teleskopgabel greifen und versuchen, sie in Fahrtrichtung vor und zurück zu bewegen. Ist dabei Spiel spürbar, die Lenkung von einer Yamaha-Fachwerkstatt überprüfen und reparieren lassen.

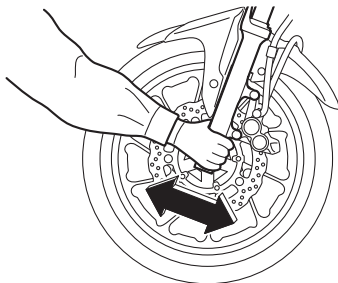

## Radlager prüfen

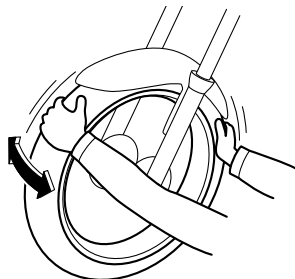

Die Vorder- und Hinterradlager müssen in den empfohlenen Abständen gemäß Wartungs- und Schmiertabelle geprüft werden. Falls ein Radlager zu viel Spiel aufweist oder das Rad nicht leichtgängig dreht, die Radlager von einer Yamaha-Fachwerkstatt überprüfen lassen.

GAU23292

## Batterie

GAU50211

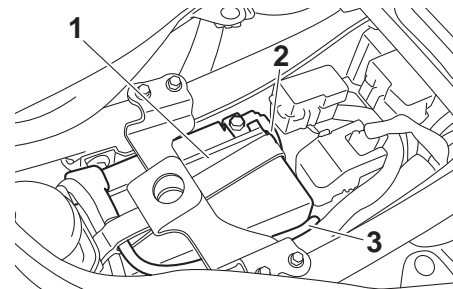

1. Batterie
2. Minuspol-Batteriekel (schwarz)
3. Pluskabel der Batterie (rot)

Die Batterie befindet sich unter dem Fahrersitz. (Siehe Seite 3-20.) Dieses Modell ist mit einer VRLA-Batterie (Valve Regulated Lead Acid) ausgestattet. Die Kontrolle des Säurestands und das Auffüllen von destilliertem Wasser entfallen deshalb. Die Anschlüsse der Batteriekel müssen jedoch kontrolliert und ggf. festgezogen werden.

GWA10761

### **! WARNUNG**

- Die Batterie enthält giftige Schwefelsäure, die schwere Verätzungen hervorrufen kann. Daher beim Umgang mit Batterien stets einen geeigneten Augenschutz tragen. Au-

# REGELMÄSSIGE WARTUNG UND EINSTELLUNG

gen, Haut und Kleidung unter keinen Umständen mit Batteriesäure in Berührung bringen. Im Falle, dass Batteriesäure mit Haut in Berührung kommt, führen Sie die folgenden ERSTE HILFE-Maßnahmen durch.

- **ÄUßERLICH:** Mit reichlich Wasser abspülen.
- **INNERLICH:** Große Mengen Wasser oder Milch trinken und sofort einen Arzt rufen.
- **AUGEN:** Mindestens 15 Minuten lang gründlich mit Wasser spülen und sofort einen Arzt aufsuchen.
- Die Batterie erzeugt explosives Wasserstoffgas (Knallgas). Daher Funken, offene Flammen, brennende Zigaretten und andere Feuerquellen von der Batterie fern halten. Beim Laden der Batterie in geschlossenen Räumen für ausreichende Belüftung sorgen.
- **DIES UND BATTERIEN VON KINDERN FERN HALTEN.**

## Batterie aufladen

Bei Entladung die Batterie so bald wie möglich von einer Yamaha-Fachwerkstatt aufladen lassen. Beachten Sie, dass die Batterie sich durch die Zuschaltung elektri-

scher Nebenverbraucher schneller entlädt, wenn das Fahrzeug mit solchen ausgestattet ist.

GCA16522

## ACHTUNG

Zum Laden der VRLA-Batterie (Valve Regulated Lead Acid) ist ein spezielles Konstantspannungs-Ladegerät nötig. Bei Verwendung eines herkömmlichen Ladegeräts nimmt die Batterie Schaden.

## Batterie lagern

1. Wird das Fahrzeug über einen Monat lang nicht benutzt, die Batterie ausbauen, aufladen und an einem kühlen und trockenen Ort lagern. **ACHTUNG:** Beim Ausbau der Batterie darauf achten, dass der Schlüssel auf "OFF" gedreht wurde, dann zuerst das Minuskabel und anschließend das Pluskabel abnehmen. [GCA16303]
2. Bei einer Stilllegung von mehr als zwei Monaten mindestens einmal im Monat den Ladezustand der Batterie überprüfen und ggf. aufladen.
3. Vor der Montage die Batterie vollständig aufladen. **ACHTUNG: Beim Einbau der Batterie darauf achten, dass der Schlüssel auf "OFF" ge-**

dreht wurde, dann zuerst das Pluskabel und anschließend das Minuskabel anschließen. [GCA16841]

4. Nach der Montage sicherstellen, dass die Batteriekabel richtig an die Batterieklemmen angeschlossen sind.

GCA16531

## ACHTUNG

Die Batterie immer in aufgeladenem Zustand halten. Die Lagerung einer entladenen Batterie kann die Batterie dauerhaft beschädigen.

# REGELMÄSSIGE WARTUNG UND EINSTELLUNG

GAU59871

## Sicherungen wechseln

Die Hauptsicherung und die Sicherungskästen, die die Sicherungen für die einzelnen Stromkreise enthalten, befinden sich unter dem Fahrersitz. (Siehe Seite 3-20.)

### HINWEIS

Die Abdeckung des Starter-Relais wie in der Abbildung gezeigt abnehmen, um Zugang zur Hauptsicherung zu erhalten.

6

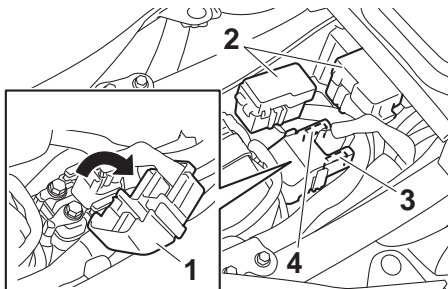

1. Abdeckung des Starter-Relais
2. Sicherungskasten
3. Zusätzliche Hauptsicherung
4. Hauptsicherung

## MT07

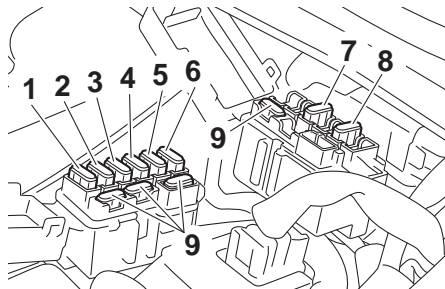

1. Zündungssicherung
2. Signalanlagensicherung
3. Scheinwerfersicherung
4. Sicherung des Kraftstoffeinspritz-Systems
5. Zusatzsicherung (für die Uhr und das Wegfahrsperrsystem)
6. Kühlerlüftermotorsicherung
7. Parkbeleuchtungssicherung
8. Nebenverbrauchersicherung
9. Ersatzsicherung

## MT07A

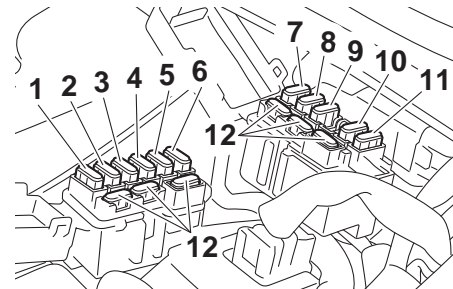

1. Zündungssicherung
2. Signalanlagensicherung
3. Scheinwerfersicherung
4. Sicherung des Kraftstoffeinspritz-Systems
5. Zusatzsicherung (für die Uhr und das Wegfahrsperrsystem)
6. Kühlerlüftermotorsicherung
7. ABS-Magnetventilsicherung
8. Sicherung des ABS-Motors
9. Parkbeleuchtungssicherung
10. Nebenverbrauchersicherung
11. Sicherung der ABS-Kontrolleinheit
12. Ersatzsicherung

Eine durchgebrannte Sicherung folgendermaßen erneuern.

1. Den Zündschlüssel auf "OFF" drehen und den betroffenen Stromkreis ausschalten.



# REGELMÄSSIGE WARTUNG UND EINSTELLUNG

2. Die durchgebrannte Sicherung herausnehmen, und dann eine neue Sicherung mit der vorgeschriebenen Amperezahl einsetzen. **WARNUNG! Keine Sicherung mit einer höheren als der vorgeschriebenen Amperezahl verwenden, um Schäden an elektrischen Komponenten und einen möglichen Brand zu vermeiden.** [GWA15132]

## Vorgeschriebene Sicherungen:

Hauptsicherung:

30.0 A

Nebenverbrauchersicherung:

2.0 A

Scheinwerfersicherung:

15.0 A

Signalanlagensicherung:

10.0 A

Zündungssicherung:

10.0 A

Parkleuchten-Sicherung:

7.5 A

Kühlerlüftermotor-Sicherung:

10.0 A

Sicherung des ABS-Motors:

MT07A 30.0 A

ABS-Magnetventilsicherung:

MT07A 20.0 A

Sicherung des Kraftstoffeinspritzsystems:

10.0 A

Sicherung des ABS-Kontrolleinheit:

MT07A 7.5 A

Zusatzsicherung:

7.5 A

3. Den Zündschlüssel auf "ON" drehen und den betroffenen Stromkreis einschalten, um zu prüfen, ob die von diesem Kreis versorgten Verbraucher funktionieren.

4. Falls die neue Sicherung sofort wieder durchbrennt, die elektrische Anlage von einer Yamaha-Fachwerkstatt überprüfen lassen.

# REGELMÄSSIGE WARTUNG UND EINSTELLUNG

## Scheinwerferlampe auswechseln

GAU59881

Dieses Modell ist mit einer Halogen-Scheinwerferlampe ausgestattet. Eine durchgebrannte Scheinwerferlampe kann folgendermaßen ausgewechselt werden.

GCA10651

### ACHTUNG

Darauf achten, folgende Teile nicht zu beschädigen:

- **Scheinwerferlampe**  
Schweiß- und Fettspuren auf dem Glas beeinträchtigen die Leuchtkraft und Lebensdauer der Lampe. Deshalb den Glaskolben der Scheinwerferlampe nicht mit den Fingern berühren. Verunreinigungen der Scheinwerferlampe mit einem mit Alkohol oder Verdünnner angefeuchteten Tuch entfernen.
- **Streuscheibe**  
Keinerlei Aufkleber oder Folien an der Streuscheibe anbringen. Die vorgeschriebene Lampen-Bezeichnung (Leistung) unbedingt beachten.

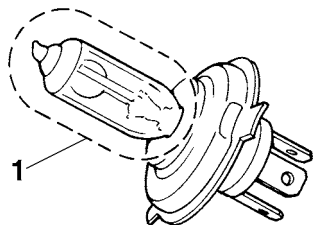

1. Den Glasteil der Lampe nicht berühren.

1. Den Scheinwerfereinsatz abschrauben, indem an beiden Seiten die Schraube und die Unterlegscheibe entfernt werden.

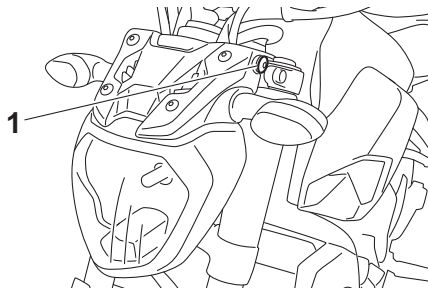

1. Schraube und Unterlegscheibe

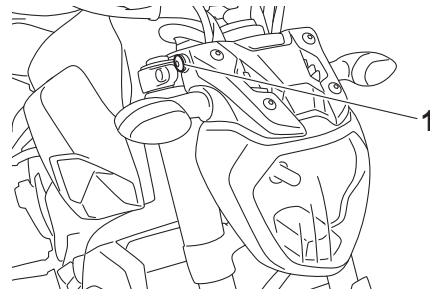

1. Schraube und Unterlegscheibe

2. Den Scheinwerfer-Steckverbinder lösen und dann die Lampenschutzkappe abnehmen.

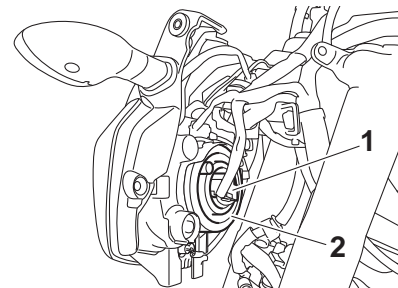

1. Scheinwerfer-Steckverbinder

2. Abdeckung der Scheinwerferlampe

3. Den Lampenhalter aushängen, dann die durchgebrannte Lampe herausnehmen.

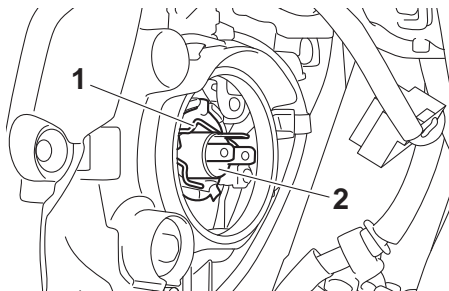

1. Halterung der Scheinwerferlampe
2. Scheinwerferlampe
3. Die alte Scheinwerferlampe aus der Fassung ziehen.
4. Eine neue Scheinwerferlampe einsetzen, dann mit dem Lampenhalter sichern.
5. Die Lampenschutzhülse aufsetzen, dann den Steckverbinder einstecken.
6. Den Scheinwerferhalter aufsetzen (siehe Abbildung) und dann die Unterlegscheibe und die Schraube an beiden Seiten anbringen.

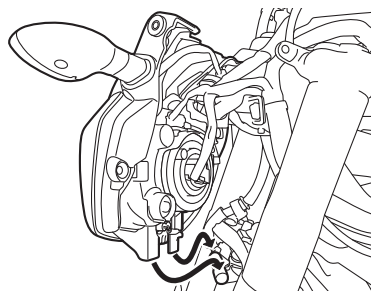

7. Den Scheinwerfer ggf. von einer Yamaha-Fachwerkstatt einstellen lassen.

## Standlichtlampe auswechseln

Eine durchgebrannte Standlichtlampe kann folgendermaßen ausgewechselt werden.

1. Den Scheinwerferhalter abschrauben. (Siehe Seite 6-32.)
2. Die Fassung samt Standlichtlampe gegen den Uhrzeigersinn herausdrehen.

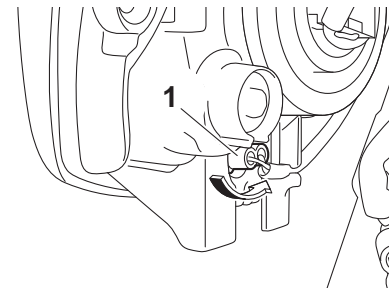

1. Stecker der Standlichtlampe
2. Die Fassung samt Standlichtlampe gegen den Uhrzeigersinn herausdrehen.
3. Die defekte Lampe aus der Fassung herausziehen.

# REGELMÄSSIGE WARTUNG UND EINSTELLUNG

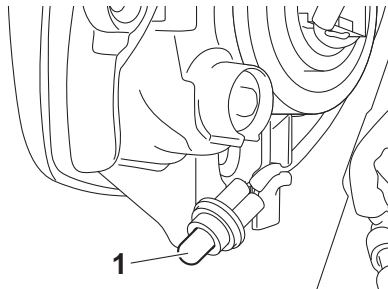

1. Standlichtlampe

4. Eine neue Lampe in die Fassung einsetzen.
5. Die Fassung samt Lampe einsetzen und im Uhrzeigersinn festdrehen.
6. Den Scheinwerfereinsatz festschrauben.

## Rücklicht/Bremslicht

Dieses Modell ist mit LED-Rücklicht/Bremslicht ausgestattet. Von einer Yamaha-Fachwerkstatt prüfen lassen falls das Rücklicht/Bremslicht nicht funktioniert.

GAU24182

## Blinkerlampe auswechseln

GAU24205

1. Die Blinker-Streuscheibe abschrauben.

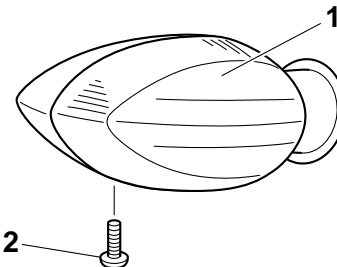

1. Blinker-Streuscheibe
2. Schraube

2. Die durchgebrannte Lampe hineindrücken und gegen den Uhrzeigersinn herausdrehen.

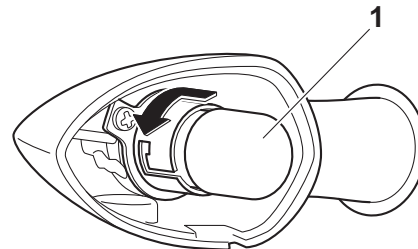

1. Blinkerlampe

# REGELMÄSSIGE WARTUNG UND EINSTELLUNG

- Die neue Lampe in die Fassung hineindrücken und dann im Uhrzeigersinn bis zum Anschlag drehen.
- Die Streuscheibe festschrauben.  
**ACHTUNG: Die Schraube nicht übermäßig anziehen, da sonst die Streuscheibe brechen kann.** [GCA11192]

## Kennzeichenleuchten-Lampe auswechseln

GAU59890

- Die Kennzeichenbeleuchtung durch Entfernen der Muttern, Unterlegscheiben und Distanzhülsen ausbauen und dann die Kennzeichenbeleuchtungs-Lampenfassung (zusammen mit der Lampe) herausziehen.

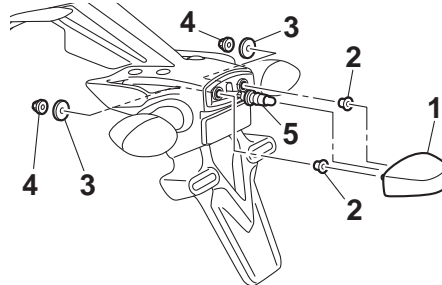

- Kennzeichenbeleuchtungsanlage
  - Muffe
  - Unterlegscheibe
  - Mutter
  - Lampenfassung der Kennzeichenbeleuchtung
- Die durchgebrannte Lampe herausziehen.

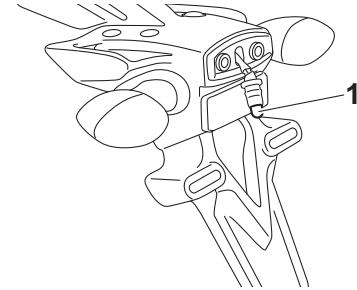

- Lampe der Kennzeichenbeleuchtung
- Eine neue Lampe in die Fassung einsetzen.
  - Die Lampenfassung (zusammen mit der Lampe) hineindrücken und dann die Kennzeichenbeleuchtung mit den Muttern, Unterlegscheiben und Distanzhülsen wieder einbauen.

# REGELMÄSSIGE WARTUNG UND EINSTELLUNG

---

## Motorrad aufbocken

GAU24351

Da dieses Modell keinen Hauptständer besitzt, sollten beim Ausbau der Räder oder zum Erledigen von anderen Wartungsarbeiten, bei denen das Motorrad sicher und senkrecht stehen muss, folgende Hinweise beachtet werden. Vor der Wartungsarbeit prüfen, ob das Motorrad sicher und senkrecht steht. Es kann nach Bedarf auch eine stabile Holzkiste unter dem Motor platziert werden.

verwenden oder zwei Aufbockständer unter den Hauptrahmen oder die Schwingenarme stellen.

## Vorderrad warten

6

1. Entweder hinten einen Motorrad-Montageständer verwenden oder (falls nicht zwei solcher Ständer zur Verfügung stehen) einen Aufbockständer aus dem Automobilfachhandel unter den Rahmen in Nähe des Hinterrads stellen.
2. Das Fahrzeug mit einem Motorrad-Montageständer vorn so abstützen, dass das Vorderrad sich frei drehen lässt.

## Hinterrad warten

Das Motorrad so abstützen, dass das Hinterrad sich frei drehen lässt. Dazu entweder hinten einen Motorrad-Montageständer

## Vorderrad (für Modelle ohne ABS)

GAU44792

### **WARNUNG**

GWA14841

**ABS-Modellerräder müssen von einem Yamaha-Händler entfernt und montiert werden.**

---

GAU59931

## Vorderrad ausbauen

### **WARNUNG**

GWA10822

**Um Verletzungen zu vermeiden, das Fahrzeug sicher abstützen, damit es nicht umfallen kann.**

---

1. Die Vorderachs-Klemmschraube, dann die Radachse und die Bremssattel-Schrauben lockern.

# REGELMÄSSIGE WARTUNG UND EINSTELLUNG

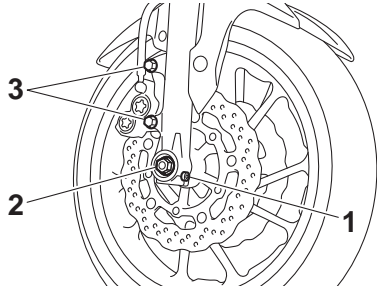

1. Vorderachs-Klemmschraube
2. Radachse
3. Bremssattel-Befestigungsschraube

2. Das Vorderrad vom Boden abheben, dabei das Verfahren im vorherigen Abschnitt "Motorrad aufbocken" beachten.
3. Den linken Bremsschlauchhalter abschrauben.

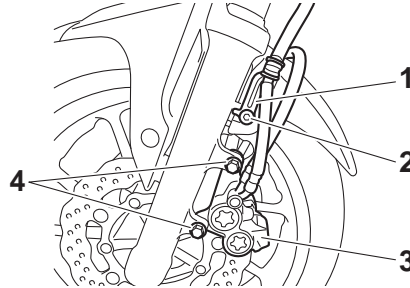

1. Bremsschlauchhalterung
  2. Schraube
  3. Bremssattel
  4. Bremssattel-Befestigungsschraube
4. Die Bremssättel links und rechts abschrauben. **ACHTUNG: Niemals die Bremse bei ausgebauten Bremsbelägen herausgedrückt werden.** [GCA11052]
  5. Die Radachse herausziehen und dann das Rad herausnehmen.

## Vorderrad einbauen

1. Das Rad zwischen die Gabelholme heben.
2. Die Radachse von der rechten Seite her durchstecken.

3. Das Vorderrad absenken, so dass es Bodenkontakt hat und dann den Seitenständer herunterklappen.
4. Die Bremssättel festschrauben.

## HINWEIS

Vor dem Montieren der Bremssättel auf die Bremsscheiben, sicherstellen, dass zwischen den Bremsbelägen ein genügend großer Spalt für die Bremsscheiben vorhanden ist.

5. Den Bremsschlauchhalter festschrauben.
6. Die Bremssattel-Schrauben und die Bremsschlauchhalter-Schraube mit dem angegebenen Anzugsmoment festziehen.

### Anzugsmomente:

- Bremssattel-Befestigungsschraube: 40 Nm (4.0 m·kgf, 29 ft·lbf)
- Bremsschlauchhalter-Schraube: 7 Nm (0.7 m·kgf, 5.1 ft·lbf)

7. Die Radachse und dann die Achs-Klemmschraube vorschriftsmäßig festziehen.

# REGELMÄSSIGE WARTUNG UND EINSTELLUNG

## Anzugsmomente:

Radachse:

65 Nm (6.5 m·kgf, 47 ft·lbf)

Vorderachs-Klemmschraube:

23 Nm (2.3 m·kgf, 17 ft·lbf)

- Die Teleskopgabel mehrmals einfedern, um deren Funktion zu prüfen.

## Hinterrad (für Modelle ohne ABS)

GAU44802

GWA14841



**WARNUNG**

**ABS-Modellenräder müssen von einem Yamaha-Händler entfernt und montiert werden.**

GAU59942

## Hinterrad ausbauen

GWA10822



**WARNUNG**

**Um Verletzungen zu vermeiden, das Fahrzeug sicher abstützen, damit es nicht umfallen kann.**

- Die Kontermutter und Einstellmutter der Kettenspanner auf beiden Seiten der Schwinge lockern.
- Die Achsmutter lösen.

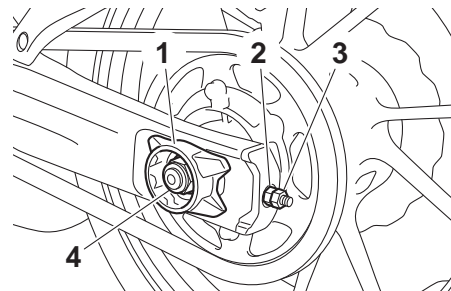

- Einstellplatte des Antriebskettendurchhangs
  - Einstellmutter des Antriebskettendurchhangs
  - Kontermutter
  - Achsmutter
- Das Hinterrad entsprechend dem Verfahren auf Seite 6-36 anheben.
  - Die Achsmutter, die Unterlegscheibe und die Exzenterplatte für den Antriebsketten-Durchhang entfernen.
  - Das Hinterrad nach vorn drücken und dann die Antriebskette vom Kettenrad abnehmen.



# REGELMÄSSIGE WARTUNG UND EINSTELLUNG

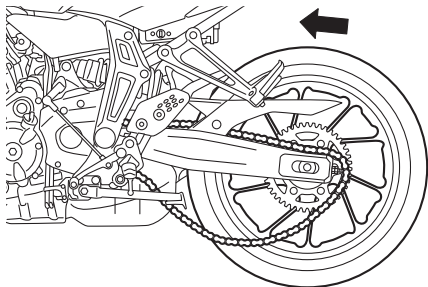

## HINWEIS

- Falls es schwierig ist die Antriebskette abzunehmen, zuerst die Radachse herausnehmen und dann das Rad genügend anheben, um die Antriebskette vom Kettenrad entfernen zu können.
- Die Antriebskette muss für den Ein- und Ausbau des Hinterrads nicht aufgetrennt werden.

6. Bremssattel halten und das Rad leicht anheben, dabei die Radachse herausziehen und die Exzenterplatte für den Antriebsketten-Durchhang entfernen.

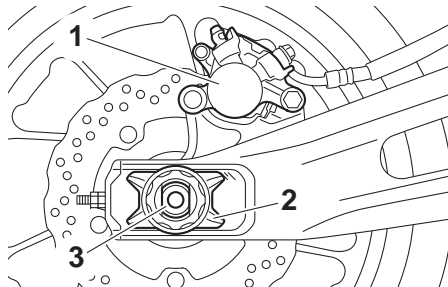

1. Bremssattel
2. Einstellplatte des Antriebsketten-Durchhangs
3. Radachse

## HINWEIS

Die Hinterradachse kann nach Bedarf mit einem Gummihammer ausgetrieben werden.

7. Das Rad herausnehmen. **ACHTUNG: Wenn Rad und Bremsscheibe ausgebaut sind, auf keinen Fall die Bremsbeläge aneinandergedrückt werden.** [GCA11073]

## Hinterrad einbauen

1. Rad, Bremssattelhalterung und die Exzenterplatte für den Antriebsketten-Durchhang durch Einsetzen der Radachse von rechts einbauen.

## HINWEIS

- Die Nase an der Schwinge muss in die Nut in der Bremssattelhalterung eingreifen.
- Sicherstellen, dass vor dem Einbau des Rades zwischen den Bremsbelägen genügend Platz vorhanden ist.
- Bei Entfernung des Kettenspanners sicherstellen, dass die Pfeilmarkierung an jedem Kettenspanner nach oben zeigt.

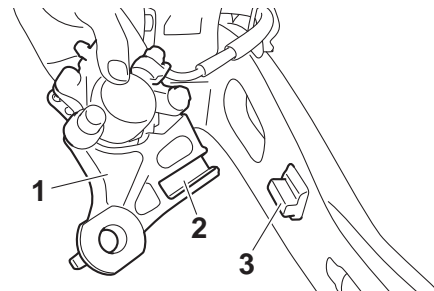

1. Bremssattelhalterung
2. Aufnahme in der Schwinge
3. Arretierung

# REGELMÄSSIGE WARTUNG UND EINSTELLUNG

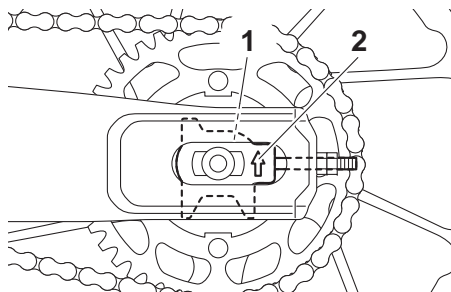

1. Kettenspanner
2. Pfeilmarkierung

6

2. Die Antriebskette auf das Kettenrad einbauen.
3. Die Exzenterplatte für den Antriebsketten-Durchhang, die Unterlegscheibe und die Achsmutter einbauen.
4. Das Hinterrad absenken, so dass es Bodenkontakt hat und dann den Seitenständer herunterklappen.
5. Den Durchhang der Antriebskette einstellen. (Siehe Seite 6-22.)
6. Die Achsmutter und dann die Kontermuttern vorschriftsmäßig anziehen.

## Anzugsmomente:

Achsmutter:

105 Nm (10.5 m·kgf, 76 ft·lbf)

Kontermutter:

16 Nm (1.6 m·kgf, 12 ft·lbf)

GAU25872

## Fehlersuche

Obwohl alle Yamaha-Motorräder vor der Auslieferung einer strengen Inspektion unterzogen werden, kann es im Alltag zu Störungen kommen. Zum Beispiel können Defekte am Kraftstoff- oder Zündsystem oder mangelnde Kompression zu Anlassproblemen und Leistungseinbußen führen.

Die nachfolgenden Fehlersuchdiagramme beschreiben die Vorgänge, die es Ihnen ermöglichen, eine einfache und schnelle Kontrolle der einzelnen Funktionsbereiche vorzunehmen. Reparaturarbeiten an Ihrem Motorrad sollten jedoch unbedingt von einer Yamaha-Fachwerkstatt ausgeführt werden, denn nur diese bietet das Know-how, die Werkzeuge und die Erfahrung für eine optimale Wartung.

Ausschließlich Yamaha-Originalersatzteile verwenden. Ersatzteile anderer Hersteller mögen zwar so aussehen wie Yamaha-Teile, bieten aber nur selten die gleiche Qualität und Lebensdauer, was erhöhte Reparaturkosten zur Folge hat.

GWA15142

## WARNUNG

**Bei Überprüfung des Kraftstoffsystems nicht rauchen und sicherstellen, dass sich kein offenes Feuer oder Funkenquellen in der Nähe befinden, einschließ-**

**lich Zündflammen für Warmwasserbereiter oder Öfen. Benzin oder Benzindämpfe können sich leicht entzünden oder explodieren und dadurch schwere Augenverletzungen oder Beschädigungen verursachen.**

## Fehlersuchdiagramme

### Startprobleme und mangelnde Motorleistung

#### 1. Kraftstoff

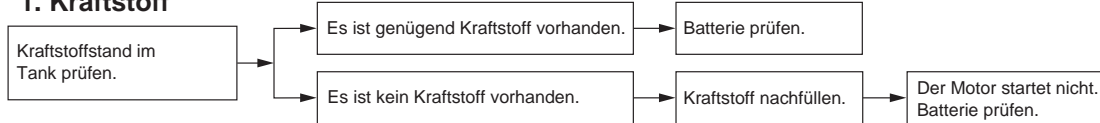

#### 2. Batterie

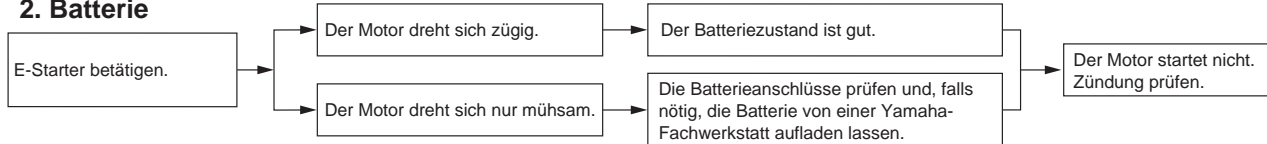

#### 3. Zündung

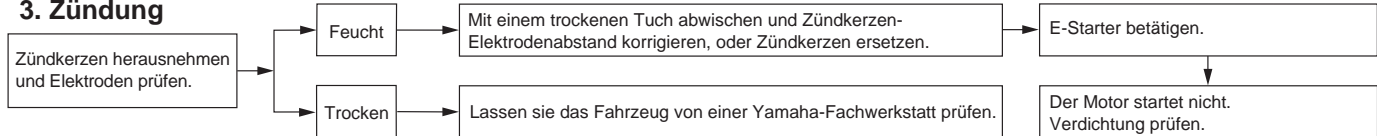

#### 4. Verdichtung

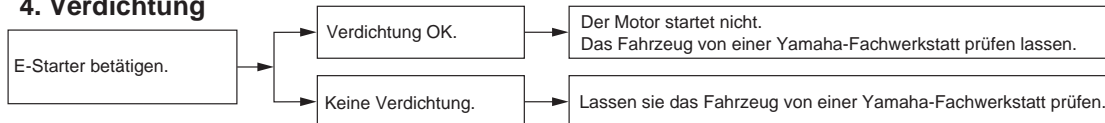

# REGELMÄSSIGE WARTUNG UND EINSTELLUNG

## Motorüberhitzung

GWA10401

### ⚠️ WARNUNG

- Niemals den Kühlerdeckel abnehmen, wenn der Motor und der Kühler heiß sind. Siedend heiße Flüssigkeit und heißer Dampf können unter Druck austreten und ernsthafte Verletzungen verursachen. Immer abwarten, bis der Motor abgekühlt ist.
- Nachdem die Kühlerverschlussdeckel-Arretierschraube losgedreht wurde, einen dicken Lappen, wie z. B. ein Handtuch, über den Kühlerverschlussdeckel legen und dann den Deckel langsam gegen den Uhrzeigersinn bis zum Anschlag drehen, damit der restliche Druck entweichen kann. Wenn kein Zischen mehr zu vernehmen ist, auf den Deckel drücken und gegen den Uhrzeigersinn abschrauben.

6

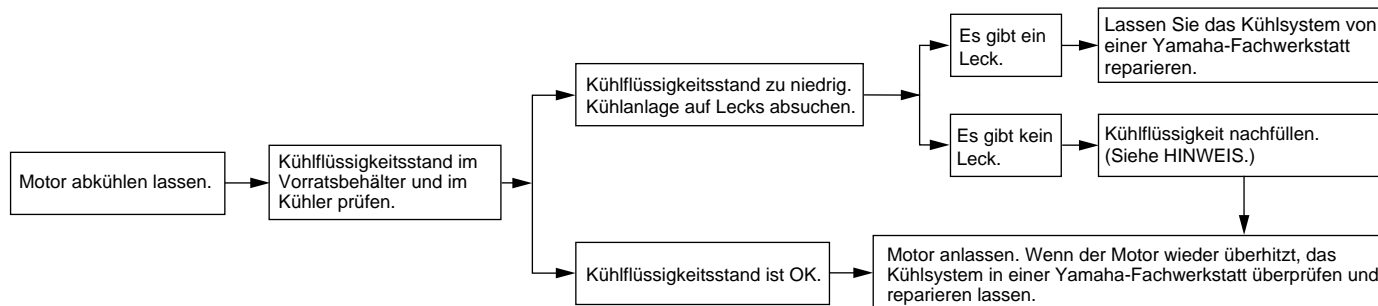

### HINWEIS

Falls die vorgeschriebene Kühflüssigkeit nicht verfügbar ist, kann notfalls auch Leitungswasser verwendet werden. Dieses aber so bald wie möglich durch die vorschriftsmäßige Kühflüssigkeit ersetzen.

## Vorsicht bei Mattfarben

GAU37834

### ACHTUNG

Einige Modelle sind mit mattfarbigen Bauteilen ausgestattet. Vor der Reinigung des Fahrzeugs sollten Sie einen Yamaha-Fachhändler bezüglich verwendbarer Reinigungsmittel zu Rate ziehen. Werden Bürsten, scharfe Chemikalien oder Reinigungsmittel zum Säubern dieser Bauteile benutzt, können diese verkratzt oder beschädigt werden. Auch Wachs sollte nicht auf mattfarbige Bauteile aufgetragen werden.

GCA15193

## Pflege

GAU26015

Während die offene Bauweise einerseits die attraktive Technologie sichtbar macht, hat sie andererseits den Nachteil, dass das Motorrad ungeschützt ist. Obwohl nur hochwertige Materialien verwendet werden, sind die Bauteile nicht korrosionssicher. Während bei Automobilen beispielsweise ein korrodierter Auspuff unbeachtet bleibt, fallen schon kleine Rostansätze an der Motorrad-Auspuffanlage unangenehm auf. Regelmäßige, richtige Pflege ist nicht nur eine Bedingung für Garantieansprüche, sondern Ihr Motorrad wird auch besser aussehen, länger leben und optimale Leistungen erbringen.

## Vorbereitung für die Reinigung

1. Die Schalldämpferöffnung abkühlen lassen und dann mit einer Plastiktüte abdecken.
2. Sicherstellen, dass alle Kappen und Abdeckungen, sowie alle elektrischen Stecker und Anschlussbuchsen, einschließlich der Zündkerzenstecker, fest sitzen.
3. Auf stark verschmutzte Stellen, die z. B. durch verkrustetes Motoröl verunreinigt sind, einen Kaltreiniger mit dem Pinsel auftragen, aber niemals Kaltreiniger auf Dichtungen, Kettenräder, die

Antriebskette und Radachsen auftragen! Kaltreiniger und Schmutz mit Wasser abspülen.

## Reinigung

GCA10773

### ACHTUNG

- **Stark säurehaltige Radreiniger, besonders an Speichenrädern, vermeiden. Werden solche Produkte für schwer zu entfernende Verschmutzungen verwendet, das Reinigungsmittel nicht länger als vorgeschrieben auf der betroffenen Stelle lassen. Die behandelten Teile unbedingt sehr gut mit Wasser spülen, sofort abtrocknen und anschließend mit einem Korrosionsschutz versehen.**
- **Unsachgemäße Reinigung kann Plastikteile (wie Verkleidungsteile, Abdeckungen, Windschutzscheiben, Streuscheiben, Instrumentenbeleuchtung usw.) und die Schalldämpfer beschädigen. Ausschließlich weiche, saubere Tücher oder Schwämme mit Wasser verwenden, um Plastikteile zu reinigen. Wenn sich die Plastikteile mit Wasser allein nicht gründlich genug reinigen lassen, kann ein verdünn-**

# PFLEGE UND STILLEGUNG DES MOTORRADS

---

7

tes, mildes Reinigungsmittel zusammen mit Wasser verwendet werden. Da Reinigungsmittel Plastikteile angreifen können, müssen alle Reste des Reinigungsmittels mit sehr viel Wasser abgespült werden.

- Niemals scharfe Chemikalien für Plastikteile verwenden. Niemals folgende Mittel bzw. einen mit diesen Mitteln angefeuchteten Lappen oder Schwamm benutzen: alkalische oder stark säurehaltige Reinigungsmittel, Lösungsmittel, Benzin, Rostschutz- oder -entfernungsmittel, Brems- oder Kühlflüssigkeit, Batteriesäure.
- Niemals Hochdruck-Waschanlagen oder Dampfstrahlreiniger verwenden, da diese das Einsickern von Wasser und damit eine Verschlechterung in den folgenden Bereichen verursachen: Dichtungen (von Rädern, Schwinglagern, Gabeln und Bremsen), elektrische Bestandteile (Stecker, Verbindungen, Instrumente, Schalter und Lichter), Ent- und Belüftungsschläuche.
- Für Motorräder, die mit einer Windschutzscheibe ausgestattet sind: Keine starken Reiniger oder harten

Schwämme verwenden, da sie Teile abstumpfen oder verkratzen werden. Einige Plastikreinigungsmittel könnten auf der Windschutzscheibe Kratzer hinterlassen. Das Produkt an einer nicht im Blickfeld liegenden Stelle der Windschutzscheibe testen, ob es Scheuerspuren hinterlässt. Ist die Windschutzscheibe verkratzt, nach dem Waschen ein Plastikpoliermittel verwenden.

---

## Nach normalem Gebrauch

Schmutz am besten mit warmem Wasser, einem milden Reinigungsmittel und einem sauberen, weichen Schwamm lösen, danach gründlich mit sauberem Wasser spülen. Schwer zugängliche Stellen mit einer Zahnbürste oder Flaschenbürste reinigen. Hartnäckiger Schmutz und Insekten lassen sich leichter entfernen, wenn zuvor ein nasses Tuch einige Minuten lang auf die verschmutzten Stellen gelegt wird.

Nach Fahrten im Regen, auf Straßen, die mit Salz bestreut wurden oder in Küstennähe

Da Meeressalz und Streusalz in Verbindung mit Wasser extrem korrosiv wirken, führen Sie bitte nach jeder Fahrt in Regen, Küstennähe oder auf gestreuten Straßen folgende Schritte durch.

## **HINWEIS**

---

Im Winter gestreutes Salz kann noch bis in den Frühling hinein auf Straßen vorhanden sein.

---

1. Das Motorrad abkühlen lassen und dann mit kaltem Wasser und einem milden Reinigungsmittel abwaschen. **ACHTUNG: Kein warmes Wasser verwenden, da es die Korrosionsaktivität des Salzes erhöht.** [GCA10792]
2. Um Korrosion zu verhindern, ein Korrosionsschutzspray auf alle Metalloberflächen sprühen, einschließlich verchromter und vernickelter Metalloberflächen.

## **Nach der Reinigung**

1. Das Motorrad mit einem Leder oder einem saugfähigen Tuch trockenwischen.

# PFLEGE UND STILLEGUNG DES MOTORRADS

2. Die Antriebskette sofort trocknen und schmieren, um Rostansatz zu verhindern.
3. Verwenden Sie zur Pflege von verchromten, Aluminium- und Edelstahl-Teilen, auch an der Auspuffanlage, eine Chrompolitur. (Sogar die temperaturbedingte Verfärbung von Edelstahl-Auspuffanlagen kann mit einer solchen Politur entfernt werden.)
4. Alle Metalloberflächen müssen mit einem Korrosionsschutzspray vor Korrosion geschützt werden, auch wenn sie verchromt oder vernickelt sind.
5. Verwenden Sie Sprühöl als Universalreiniger, um noch vorhandene Restverschmutzungen zu entfernen.
6. Steinschläge und andere kleine Lack-schäden mit Farblack ausbessern bzw. mit Klarlack versiegeln.
7. Wachsen Sie alle lackierten Oberflächen.
8. Das Motorrad vollständig trocknen lassen, bevor es untergestellt oder abgedeckt wird.

GWA11132

## **WARNUNG**

**Verunreinigungen auf den Bremsen oder Reifen kann zu Kontrollverlust führen.**

- **Sicherstellen, dass sich weder Öl noch Wachs auf den Bremsen oder Reifen befindet.**
- **Gegebenenfalls Bremsscheiben und -beläge mit Aceton oder einem handelsüblichen Bremsenreiniger säubern; Reifen mit warmem Wasser und einem milden Reinigungsmittel abwaschen. Vor Fahrten mit höheren Geschwindigkeiten die Bremsleistung und das Fahrverhalten des Motorrads in den Kurven testen.**

GCA10801

## **ACHTUNG**

- **Wachs und Öl stets sparsam auftragen und jeglichen Überschuss abwischen.**
- **Niemals Gummi- oder Kunststoffteile einölen bzw. wachsen, sondern mit geeigneten Pflegemitteln behandeln.**
- **Polituren nicht zu häufig einsetzen, denn diese enthalten Schleifmittel, die eine dünne Schicht des Lackes abtragen.**

## **HINWEIS**

- **Produktempfehlungen erhalten Sie bei Ihrem Yamaha-Händler.**

- Die Scheinwerfer-Streuscheiben können beim Waschen, in regnerischem Wetter oder bei feuchten Klimabedingungen beschlagen. Durch kurzzeitiges Einschalten der Scheinwerfer kann die Feuchtigkeit von der Streuscheibe entfernt werden.

# PFLEGE UND STILLLEGUNG DES MOTORRADS

## Abstellen

GAU26183

### Kurzzeitiges Abstellen

Das Motorrad sollte stets kühl und trocken untergestellt und mit einer luftdurchlässigen Plane abgedeckt werden, um es vor Staub zu schützen. Achten Sie darauf, dass der Motor und die Auspuffanlage kühl sind, bevor Sie das Motorrad abdecken.

GCA10811

### ACHTUNG

- **Stellen Sie ein nasses Motorrad niemals in eine unbelüftete Garage oder decken es mit einer Plane ab, denn dann bleibt das Wasser auf den Bauteilen stehen, und das kann Rostbildung zur Folge haben.**
- **Um Korrosion zu verhindern, feuchte Keller, Ställe (Anwesenheit von Ammoniak) und Bereiche, in denen starke Chemikalien gelagert werden, vermeiden.**

## Stilllegung

Möchten Sie Ihr Motorrad mehrere Monate stilllegen, sollten folgende Schutzvorkehrungen getroffen werden:

1. Folgen Sie allen Anweisungen im Abschnitt "Pflege" in diesem Kapitel.

2. Füllen Sie den Kraftstofftank und fügen Sie einen stabilisierenden Zusatz hinzu (falls erhältlich), um den Tank vor Rostbefall zu schützen und eine chemische Veränderung des Kraftstoffs zu verhindern.
3. Zum Schutz der Zylinder, Kolbenringe, etc. vor Korrosion die folgenden Schritte ausführen:
  - a. Die Zündkerzenstecker abziehen und dann die Zündkerzen heraus-schrauben.
  - b. Je etwa einen Teelöffel Motoröl durch die Kerzenbohrungen einfüllen.
  - c. Die Zündkerzenstecker auf die Zündkerzen aufstecken und dann die Zündkerzen auf den Zylinderkopf legen, sodass die Elektroden Masseverbindung haben. (Damit wird im nächsten Schritt die Funkenbildung begrenzt.)
  - d. Den Motor einige Male mit dem Anlasser durchdrehen. (Dadurch wird die Zylinderwand mit Öl benetzt.) **WARNUNG! Um Beschädigungen und Verletzungen durch Funken zu vermeiden, beim Durchdrehen des Motors**

**sicherstellen, dass die Zündkerzenelektroden geerdet sind.**

[GWA10952]

- e. Die Zündkerzenstecker von den Zündkerzen abziehen, die Zündkerzen einschrauben und die Zündkerzenstecker wieder auf die Zündkerzen aufsetzen.
4. Sämtliche Seilzüge sowie alle Hebel- und Ständer-Drehpunkte ölen.
  5. Den Luftdruck der Reifen kontrollieren und ggf. korrigieren. Anschließend das Motorrad so aufbocken, dass beide Räder über dem Boden schweben. Anderenfalls jeden Monat die Räder etwas verdrehen, damit die Reifen nicht ständig an derselben Stelle aufliegen und dadurch beschädigt werden.
  6. Den Schalldämpfer mit Plastiktüten so abdecken, dass keine Feuchtigkeit eindringen kann.
  7. Die Batterie ausbauen und vollständig aufladen. Die Batterie an einem kühlen, trockenen Ort lagern und einmal pro Monat aufladen. Die Batterie nicht an einem übermäßig kalten oder warmen Ort [unter 0 °C (30 °F) oder über 30 °C (90 °F)] lagern. Nähere Angaben zum Lagern der Batterie siehe Seite 6-28.



# PFLEGE UND STILLEGUNG DES MOTORRADS

---

## HINWEIS

Notwendige Reparaturen vor der Stilllegung des Motorrads ausführen.

---

# TECHNISCHE DATEN

## Abmessungen:

Gesamtlänge:  
2085 mm (82.1 in)  
Gesamtbreite:  
745 mm (29.3 in)  
Gesamthöhe:  
1090 mm (42.9 in)  
Sitzhöhe:  
805 mm (31.7 in)  
Radstand:  
1400 mm (55.1 in)  
Bodenfreiheit:  
140 mm (5.51 in)  
Mindest-Wendekreis:  
2694 mm (106.1 in)

## Gewicht:

Gewicht (fahrfertig):  
MT07 179 kg (395 lb)  
MT07A 182 kg (401 lb)

## Motor:

Bauart:  
Flüssigkeitsgekühlter 4-Takt-Motor, DOHC  
Zylinderanordnung:  
Reihenzweizylinder  
Hubraum:  
689 cm<sup>3</sup>  
Bohrung × Hub:  
80.0 × 68.6 mm (3.15 × 2.70 in)  
Verdichtungsverhältnis:  
11.5 : 1  
Startsystem:  
Elektrostarter  
Schmiersystem:  
Nassumpfschmierung

## Motoröl:

Empfohlene Marke:  
YAMALUBE  
Sorte (Viskosität):  
SAE 10W-30, 10W-40, 10W-50, 15W-40,  
20W-40 oder 20W-50

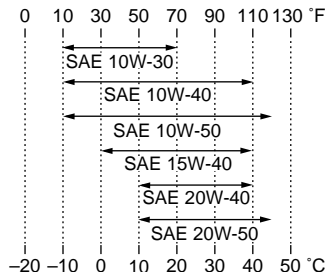

Empfohlene Motorölqualität:  
API Service, Sorte SG oder höher/JASO  
MA

## Motoröl-Füllmenge:

Ohne Wechsel der Ölfilterpatrone:  
2.30 L (2.43 US qt, 2.02 Imp.qt)  
Mit Wechsel der Ölfilterpatrone:  
2.60 L (2.75 US qt, 2.29 Imp.qt)

## Füllmenge:

Kühlfülligkeits-Ausgleichsbehälters (bis zur  
Maximalstand-Markierung):  
0.25 L (0.26 US qt, 0.22 Imp.qt)  
Kühlers (einschließlich aller Kanäle):  
1.60 L (1.69 US qt, 1.41 Imp.qt)

## Luftfilter:

Luftfiltereinsatz:  
Ölbeschichteter Papiereinsatz

## Kraftstoff:

Empfohlener Kraftstoff:  
Bleifreies Superbenzin (Gasohol (E10)  
zulässig)  
Tankvolumen (Gesamtinhalt):  
14 L (3.70 US gal, 3.08 Imp.gal)  
Davon Reserve:  
2.7 L (0.71 US gal, 0.59 Imp.gal)

## Kraftstoff-Einspritzung:

Drosselklappengehäuse:  
Kennzeichnung:  
MT07 1WS1 00  
MT07 (35 kW) 1WS2 20  
MT07A 1WS1 00  
MT07A (35 kW) 1WS2 20

## Zündkerze(n):

Hersteller/Modell:  
NGK/LMAR8A-9  
Zündkerzen-Elektrodenabstand:  
0.8–0.9 mm (0.031–0.035 in)

## Kupplung:

Kupplungsbauart:  
Mehrscheiben-Ölbadkupplung

## Kraftübertragung:

Primäruntersetzungsverhältnis:  
1.925 (77/40)  
Achsantrieb:  
Kette  
Sekundäruntersetzungsverhältnis:  
2.688 (43/16)  
Getriebeart:  
klauengeschaltetes 6-Gang-Getriebe  
Getriebebetätigung:  
Fußbedienung (links)

## Getriebeabstufung:

1. Gang:  
2.846 (37/13)
2. Gang:  
2.125 (34/16)
3. Gang:  
1.632 (31/19)
4. Gang:  
1.300 (26/20)
5. Gang:  
1.091 (24/22)
6. Gang:  
0.964 (27/28)

## Fahrgestell:

- Rahmenbauart:  
unten offener Zentralrohrrahmen
- Lenkkopfwinkel:  
24.80 Grad
- Nachlauf:  
90 mm (3.5 in)

## Vorderreifen:

- Ausführung:  
Schlauchlos-Reifen
- Dimension:  
120/70 ZR17M/C (58W)
- Hersteller/Typ:  
MICHELIN/PILOT ROAD 3
- Hersteller/Typ:  
BRIDGESTONE/BT023F F

## Hinterreifen:

- Ausführung:  
Schlauchlos-Reifen
- Dimension:  
180/55 ZR17M/C (73W)

## Hersteller/Typ:

MICHELIN/PILOT ROAD 3A

## Hersteller/Typ:

BRIDGESTONE/BT023R M

## Zuladung:

- Max. Gesamtzuladung:  
MT07 176 kg (388 lb)  
MT07A 173 kg (381 lb)  
(Gesamtgewicht von Fahrer, Beifahrer,  
Gepäck und Zubehör)

## Reifenluftdruck (bei kaltem Reifen):

- Zuladungsbedingung:  
MT07 0–176 kg (0–388 lb)  
MT07A 0–173 kg (0–381 lb)
- Vorn:  
225 kPa (2.25 kgf/cm<sup>2</sup>, 33 psi)
- Hinten:  
250 kPa (2.50 kgf/cm<sup>2</sup>, 36 psi)
- Rennen:  
Vorn:  
225 kPa (2.25 kgf/cm<sup>2</sup>, 33 psi)
- Hinten:  
250 kPa (2.50 kgf/cm<sup>2</sup>, 36 psi)

## Vorderrad:

- Rad-Bauart:  
Gussrad
- Felgenreöße:  
17M/C x MT3.50

## Hinterrad:

- Rad-Bauart:  
Gussrad
- Felgenreöße:  
17M/C x MT5.50

## Vorderradbremse:

- Bauart:  
Doppelscheibenbremse
- Betätigung:  
Handbedienung (rechts)
- Empfohlene Flüssigkeit:  
DOT 4

## Hinterradbremse:

- Bauart:  
Einzelscheibenbremse
- Betätigung:  
Fußbedienung (rechts)
- Empfohlene Flüssigkeit:  
DOT 4

## Vorderrad-Federung:

- Bauart:  
Teleskopgabel
- Feder/Stoßdämpfer-Bauart:  
Spiralfeder, hydraulisch gedämpft
- Federweg:  
130 mm (5.1 in)

## Hinterrad-Federung:

- Bauart:  
Schwinge (Gelenkaufhängung)
- Feder/Stoßdämpfer-Bauart:  
Spiralfeder, hydraulisch gedämpft,  
gasdruckunterstützt
- Federweg:  
130 mm (5.1 in)

## Elektrische Anlage:

- Zündsystem:  
TCI

# TECHNISCHE DATEN

---

Lichtmaschine:  
Drehstromgenerator mit  
Permanentmagnet

## **Batterie:**

Typ:  
YTZ10S  
Spannung, Kapazität:  
12 V, 8.6 Ah

## **Scheinwerfer:**

Lampenart:  
Halogenlampe

## **Lampenspannung, Watt × Anzahl:**

Scheinwerfer:  
12 V, 60.0 W/55.0 W × 1

Rücklicht/Bremslicht:  
LED

Blinklicht vorn:  
12 V, 10.0 W × 2

Blinklicht hinten:  
12 V, 10.0 W × 2

Standlicht vorn:  
12 V, 5.0 W × 1

Kennzeichenbeleuchtung:  
12 V, 5.0 W × 1

Instrumentenbeleuchtung:  
LED

Leerlauf-Kontrollleuchte:  
LED

Fernlicht-Kontrollleuchte:  
LED

Öldruck-Warnleuchte:  
LED

Blinker-Kontrollleuchte:  
LED

Kühflüssigkeitstemperatur-Warnleuchte:  
LED

Motorstörungs-Warnleuchte:  
LED

ABS-Warnleuchte:  
MT07A LED

Anzeigeleuchte des Wegfahrsperr-  
Systems:  
LED

## **Sicherungen:**

Hauptsicherung:  
30.0 A

Nebenverbrauchersicherung:  
2.0 A

Scheinwerfersicherung:  
15.0 A

Signalanlagensicherung:  
10.0 A

Zündungssicherung:  
10.0 A

Parkleuchten-Sicherung:  
7.5 A

Kühlerlüftermotor-Sicherung:  
10.0 A

Sicherung des Kraftstoffeinspritz-Systems:  
10.0 A

Sicherung des ABS-Kontrolleinheit:  
MT07A 7.5 A

Sicherung des ABS-Motors:  
MT07A 30.0 A

ABS-Magnetventilsicherung:  
MT07A 20.0 A

Zusatzsicherung:  
7.5 A

GAU53562

## Identifizierungsnummern

Übertragen Sie die Fahrzeug-Identifizierungsnummer, die Motor-Seriennummer sowie die Daten der Modellcode-Plakette in die dafür vorgesehenen Felder. Diese Identifizierungsnummern benötigen Sie für die Registrierung des Fahrzeugs bei der Zulassungsbehörde sowie für die Bestellung von Ersatzteilen bei Yamaha-Händlern.

FAHRZEUG-IDENTIFIZIERUNGSNUMMER:

MOTOR-SERIENNUMMER:

MODELLCODE-PLAKETTE:

<input type="radio"/>
<input checked="" type="radio"/>

GAU26401

## Fahrzeug-Identifizierungsnummer

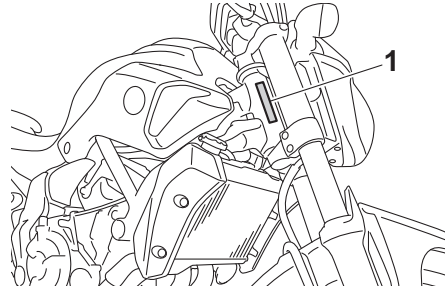

1. Fahrzeug-Identifizierungsnummer

Die Fahrzeug-Identifizierungsnummer ist am Lenkkopfröhre eingeschlagen. Tragen Sie diese Nummer in das entsprechende Feld ein.

## HINWEIS

Die Fahrzeug-Identifizierungsnummer dient zur Identifizierung ihres Motorrads, und wird von der Zulassungsbehörde registriert.

GAU26442

## Motor-Seriennummer

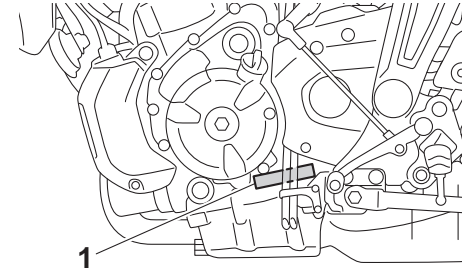

1. Motor-Seriennummer

Die Motor-Seriennummer ist im Kurbelgehäuse eingeschlagen.

GAU26521

## Modellcode-Plakette

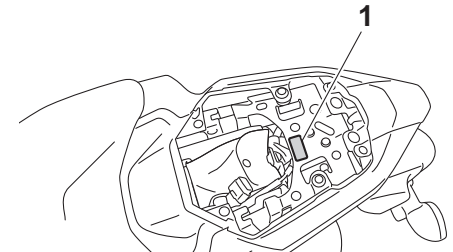

1. Modellcode-Plakette

# KUNDENINFORMATION

---

Die Modellcode-Plakette ist auf dem Rahmen unter dem Beifahrersitz angebracht. (Siehe Seite 3-20.) Übertragen Sie Informationen auf dieser Plakette in die vorgesehenen Felder. Diese Informationen benötigen Sie zur Ersatzteil-Bestellung bei Ihrem Yamaha-Händler.

<b>A</b>		<b>G</b>		<b>M</b>	
Ablendschalter .....	3-13	Gasdrehgriff und Gaszug, kontrollieren und schmieren .....	6-25	Modellcode-Plakette .....	9-1
Ablagefach.....	3-22			Motor anlassen .....	5-1
ABS (für Modelle mit ABS) .....	3-15	<b>H</b>		Motoröl und Ölfilterpatrone .....	6-9
Abstellen.....	7-4	Handbremshebel.....	3-14	Motorrad aufbocken .....	6-36
ABS-Warnleuchte (für ABS-Modelle) .....	3-5	Handbrems- und Kupplungshebel, prüfen und schmieren .....	6-25	Motor-Seriennummer .....	9-1
Antriebsketten-Durchhang .....	6-22	Helmhalte-Drahtseil.....	3-21	Motorstart-/stoppschalter .....	3-13
Antriebskette, säubern und schmieren.....	6-24	Hinterradaufhängung, schmieren.....	6-26	Motorstörungs-Warnleuchte.....	3-5
Anzeigeleuchte des Wegfahrsperrren-Systems .....	3-6	Hupenschalter .....	3-13	Multifunktionsmesser-Einheit .....	3-6
<b>B</b>		<b>I</b>		<b>N</b>	
Batterie .....	6-28	Identifizierungsnummern.....	9-1	Nebenverbraucher-Steckverbinder .....	3-27
Blinker-Kontrollleuchten .....	3-4	<b>K</b>		<b>O</b>	
Blinkerlampe, auswechseln .....	6-34	Katalysator .....	3-19	Öldruck-Warnleuchte.....	3-4
Blinkerschalter.....	3-13	Kennzeichenleuchten-Lampe, auswechseln .....	6-35	<b>P</b>	
Bordwerkzeug .....	6-2	Kontroll- und Warnleuchten .....	3-4	Parken.....	5-5
Bowdenzüge, prüfen und schmieren ...	6-24	Kraftstoff .....	3-17	Pflege.....	7-1
Bremsflüssigkeitsstand, prüfen .....	6-20	Kraftstofftank-Belüftungsschlauch und Überlaufschlauch .....	3-18	<b>R</b>	
Bremsflüssigkeit, wechseln .....	6-22	Kraftstoff, Tipps zum Sparen .....	5-4	Räder .....	6-18
Bremsslichtschalter .....	6-19	Kühlflüssigkeit .....	6-11	Rad, hinten (für Modelle ohne ABS) .....	6-38
<b>E</b>		Kühlflüssigkeitstemperatur- Warnleuchte.....	3-4	Radlager, prüfen .....	6-28
Einfahrsvorschriften.....	5-4	Kupplungshebel .....	3-14	Rad, vorn (für Modelle ohne ABS) .....	6-36
<b>F</b>		Kupplungshebel-Spiel, einstellen.....	6-18	Reifen.....	6-15
Fahrzeug-Identifizierungsnummer .....	9-1	<b>L</b>		Rücklicht/Bremsslicht.....	6-34
Federbein, einstellen .....	3-23	Lage der Teile.....	2-1	<b>S</b>	
Fehlersuchdiagramme.....	6-41	Leerlauf-Kontrollleuchte.....	3-4	Schalten.....	5-2
Fehlersuche .....	6-40	Lenkerarmaturen .....	3-13	Scheibenbremsbeläge des Vorder- und Hinterrads, prüfen .....	6-20
Fußbremshelbel.....	3-15	Lenkung, prüfen .....	6-28	Scheinwerferlampe, auswechseln .....	6-32
Fußbrems- und Schalthebel, prüfen und schmieren.....	6-25	Lichthupenschalter.....	3-13	Schwingen-Drehpunkte, schmieren .....	6-27
Fußschalthebel .....	3-14	Luffiltereinsatz und Ablassschlauch, wechseln und reinigen .....	6-14	Seitenständer.....	3-24
				Seitenständer, prüfen und schmieren .....	6-26
				Sicherheitsinformationen .....	1-1
				Sicherungen, wechseln.....	6-30

# INDEX

---

Sitzbank .....	3-20
Spanngurt-Halterungen .....	3-24
Spiel des Gasdrehgriffs, prüfen .....	6-15
Spiel des Handbremshebels, prüfen .....	6-19
Standlichtlampe, auswechseln .....	6-33
System der Wegfahrsperrung .....	3-1

## T

Tankverschluss .....	3-16
Technische Daten .....	8-1
Teleskopgabel, prüfen .....	6-27

## V

Ventilspiel .....	6-15
Vorsicht bei Mattfarben .....	7-1

## W

Warnblinkschalter .....	3-13
Wartung, Abgas-Kontrollsystem .....	6-3
Wartung und Schmierung, regelmäßig .....	6-4

## Z

Zündkerzen, prüfen .....	6-8
Zünd-/Lenkschloss .....	3-2
Zündunterbrechungs- u. Anlasssperrschalter-System .....	3-25





