



 Bitte lesen Sie diese Bedienungsanleitung sorgfältig durch, bevor Sie das Fahrzeug in Betrieb nehmen.

**BEDIENUNGSANLEITUNG**

**MT-10**

**MTN1000**

**B67-28199-G4**

**⚠ Bitte lesen Sie diese Bedienungsanleitung sorgfältig durch, bevor Sie das Fahrzeug in Betrieb nehmen. Diese Bedienungsanleitung muss, wenn das Fahrzeug verkauft wird, beim Fahrzeug verbleiben.**

## **Für Europa**

Konformitätserklärung:

Hiermit erklärt YAMAHA MOTOR ELECTRONICS Co., Ltd, dass der Funkanlagentyp WEGFAHR SICHERUNG 1MC-00 der Richtlinie 2014/53/EU entspricht.

Der vollständige Text der EU-Konformitätserklärung ist unter der folgenden Internetadresse verfügbar:

[https://global.yamaha-motor.com/eu\\_doc/](https://global.yamaha-motor.com/eu_doc/)

Frequenzbereich: 134.2 kHz

Maximale Funkfrequenzstärke: 49.0 [dB $\mu$ V/m]

Hersteller:

YAMAHA MOTOR ELECTRONICS Co., Ltd

1450-6 Mori, Mori-machi, Shuchi-Gun, Shizuoka, 437-0292 Japan

Importeur:

YAMAHA MOTOR EUROPE N.V.

Koolhovenlaan 101, 1119 NC Schiphol-Rijk, 1117 ZN, Schiphol, Niederlande

## **Für Südafrika**



Willkommen in der Motorradwelt von Yamaha!

Sie besitzen nun eine MTN1000, die mit jahrzehntelanger Erfahrung sowie neuester Yamaha-Technologie entwickelt und gebaut wurde. Daraus resultiert ein hohes Maß an Qualität und die sprichwörtliche Yamaha-Zuverlässigkeit.

Damit Sie alle Vorzüge dieser MTN1000 nutzen können, lesen Sie bitte diese Bedienungsanleitung sorgfältig durch. Denn diese Bedienungsanleitung informiert Sie nicht nur, wie Sie das Motorrad am besten bedienen, inspizieren und warten, sondern auch, wie Sie sich und ggf. Ihren Beifahrer vor Unfällen schützen.

Wenn Sie die vielen Tipps in dieser Bedienungsanleitung nutzen, garantieren wir den bestmöglichen Werterhalt dieses Motorrads. Sollten Sie darüber hinaus noch weitere Fragen haben, wenden Sie sich an die nächste Yamaha-Fachwerkstatt Ihres Vertrauens.

Allzeit gute Fahrt wünscht Ihnen das Yamaha-Team! Und denken Sie stets daran, Sicherheit geht vor!

Yamaha ist beständig um Fortschritte in Design und Qualität der Produkte bemüht. Daher könnten zwischen Ihrem Motorrad und dieser Anleitung kleine Abweichungen auftreten, obwohl diese Anleitung die neuesten Produktinformationen enthält, die bei Drucklegung waren.

Wenn Sie Fragen zu dieser Anleitung haben, wenden Sie sich bitte an eine Yamaha-Fachwerkstatt.



---

**Diese Anleitung aufmerksam und vollständig vor der Inbetriebnahme des Motorrads durchlesen.**



---

# Wichtige Informationen in dieser Anleitung

---

GAU10134

Besonders wichtige Informationen sind in der Anleitung folgendermaßen gekennzeichnet:

	<b>Dies ist das Sicherheits-Warnsymbol. Es warnt Sie vor potenziellen Verletzungsgefahren. Befolgen Sie alle Sicherheitsanweisungen, die diesem Symbol folgen, um mögliche schwere oder tödliche Verletzungen zu vermeiden.</b>
 <b>WARNUNG</b>	<b>Das Zeichen WARNUNG weist auf eine gefährliche Situation hin, die, wenn sie nicht vermieden wird, zu tödlichen oder schweren Verletzungen führen kann.</b>
<b>ACHTUNG</b>	<b>Das Zeichen ACHTUNG bedeutet, dass spezielle Vorsichtsmaßnahmen getroffen werden müssen, um eine Beschädigung des Fahrzeugs oder anderen Eigentums zu vermeiden.</b>
<b>HINWEIS</b>	<b>Das Zeichen HINWEIS gibt Zusatzinformationen, um bestimmte Vorgänge oder Arbeiten zu vereinfachen oder zu klären.</b>

\*Produkt und technische Daten können ohne vorherige Ankündigung geändert werden.



# Wichtige Informationen in dieser Anleitung

GAU10201

**MTN1000  
BEDIENUNGSANLEITUNG  
©2020 Yamaha Motor Co., Ltd.  
1. Auflage, August 2019  
Alle Rechte vorbehalten.  
Nachdruck, Vervielfältigung und Verbrei-  
tung, auch auszugsweise,  
ist ohne schriftliche Genehmigung der  
Yamaha Motor Co., Ltd.  
nicht gestattet.  
Gedruckt in Japan.**

# Inhaltsverzeichnis

---

<b>Sicherheitsinformationen</b> .....	1-1	Sitzbank .....	4-22	Motoröl.....	7-10
<b>Beschreibung</b> .....	2-1	Teleskopgabel einstellen.....	4-23	Warum Yamalube .....	7-13
Linke Seitenansicht .....	2-1	Federbein einstellen.....	4-25	Kühflüssigkeit.....	7-14
Rechte Seitenansicht.....	2-2	Spanngurt-Halterungen.....	4-27	Luftfiltereinatz.....	7-15
Bedienungselemente und		EXUP-System .....	4-27	Leerlaufdrehzahl prüfen.....	7-15
Instrumente .....	2-3	Nebenverbraucheranschluss .....	4-28	Spiel des Gasdrehgriffs prüfen .....	7-16
<b>Besondere Merkmale</b> .....	3-1	Seitenständer.....	4-29	Ventilspiel .....	7-16
Tempomat .....	3-1	Zündunterbrechungs- u.		Reifen .....	7-16
D-Modus (Fahrmodus) .....	3-3	Anlasssperrschalter-System .....	4-29	Gussräder .....	7-19
Traktionskontrollsystem.....	3-4	<b>Zu Ihrer Sicherheit –</b>		Kupplungshebel-Spiel einstellen....	7-19
Schaltassistent (QSS) .....	3-6	<b>Routinekontrolle vor Fahrtbeginn...</b>	5-1	Spiel des Handbremshebels	
<b>Funktionen der Instrumente und</b>				prüfen .....	7-20
<b>Bedienungselemente</b> .....	4-1	<b>Wichtige Fahr- und</b>		Bremslichtschalter .....	7-20
Wegfahrsperrsystem .....	4-1	<b>Bedienungshinweise</b> .....	6-1	Scheibenbremsbeläge des	
Zünd-/Lenkschloss .....	4-2	Motor starten .....	6-1	Vorder- und Hinterrads prüfen....	7-21
Lenkerarmaturen .....	4-3	Schalten .....	6-2	Bremsflüssigkeitsstand	
Kontrollleuchten und		Tipps zum Kraftstoffsparen .....	6-3	kontrollieren.....	7-21
Warnleuchten .....	4-5	Einfahrtvorschriften .....	6-3	Wechseln der Bremsflüssigkeit.....	7-23
Multifunktionsmesser-Einheit.....	4-8	Parken.....	6-4	Antriebsketten-Durchhang .....	7-23
Kupplungshebel.....	4-16	<b>Regelmäßige Wartung und</b>		Antriebskette säubern und	
Fußschalthebel .....	4-17	<b>Einstellung</b> .....	7-1	schmieren.....	7-24
Handbremshebel .....	4-17	Bordwerkzeug .....	7-2	Bowdenzüge prüfen und	
Fußbremshebel .....	4-18	Regelmäßige Wartungstabellen .....	7-3	schmieren.....	7-25
ABS .....	4-18	Tabelle für regelmäßige Wartung		Gasdrehgriff und Gaszug	
Tankverschluss.....	4-19	des Abgas-Kontrollsystems .....	7-3	kontrollieren und schmieren .....	7-25
Kraftstoff .....	4-20	Allgemeine Wartungs- und		Fußbrems- und Schalthebel	
Kraftstofftank-Überlaufschlauch .....	4-21	Schmiertabelle .....	7-5	prüfen und schmieren.....	7-25
Katalysator.....	4-22	Zündkerzen prüfen .....	7-9	Handbrems- und Kupplungshebel	
		Kanister .....	7-10	prüfen und schmieren.....	7-26
				Seitenständer prüfen und	
				schmieren.....	7-27

- Schwingen-Drehpunkte
  - schmieren ..... 7-27
- Teleskopgabel prüfen ..... 7-27
- Lenkung prüfen ..... 7-28
- Radlager prüfen ..... 7-28
- Batterie ..... 7-29
- Sicherungen wechseln ..... 7-30
- Fahrzeugbeleuchtung ..... 7-33
- Motorrad aufbocken ..... 7-33
- Fehlersuche ..... 7-34
- Fehlersuchdiagramme ..... 7-35

**Pflege und Lagerung des**

- Motorrads** ..... 8-1
  - Vorsicht bei Mattfarben ..... 8-1
  - Pflege ..... 8-1
  - Lagern ..... 8-4

**Technische Daten** ..... 9-1

- Kundeninformation** ..... 10-1
  - Identifizierungsnummern ..... 10-1
  - Diagnose-Steckverbinder ..... 10-2
  - Fahrzeugdaten-Aufzeichnung ..... 10-2

**Index** ..... 11-1

## Seien Sie ein verantwortungsbewusster Halter

Als Fahrzeughalter sind Sie verantwortlich für den sicheren und ordnungsgemäßen Betrieb Ihres Motorrads.

Motorräder sind Zweiräder.

Ihr sicherer Einsatz und Betrieb hängen von den richtigen Fahrtechniken und von der Geschicklichkeit des Fahrers ab. Jeder Fahrer sollte die folgenden Voraussetzungen kennen, bevor er dieses Motorrad fährt. Er oder sie sollte:

- Gründliche Anleitung von kompetenter Stelle über alle Aspekte des Fahrens mit einem Motorrad erhalten.
- Die in dieser Bedienungsanleitung angegebenen Warnungen und Wartungserfordernisse beachten.
- Qualifizierte Ausbildung in sicheren und richtigen Fahrtechniken erhalten.
- Professionelle technische Wartung gemäß dieser Bedienungsanleitung und/oder wenn die mechanischen Zustände dies erfordern.
- Niemals ein Motorrad ohne ausreichende vorherige Ausbildung oder Einweisung fahren. Belegen Sie einen Ausbildungskurs. Anfänger sollten bei

einem zertifizierten Ausbilder Trainingsstunden nehmen. Wenden Sie sich an einen autorisierten Motorradhändler, um Ausbildungskurse in Ihrer Nähe zu finden.

## Sicheres Fahren

Vor jeder Fahrt das Fahrzeug auf sicheren Betriebszustand überprüfen. Werden Inspektions- und Wartungsarbeiten am Fahrzeug nicht korrekt ausgeführt, erhöht sich die Gefahr eines Unfalls oder einer Beschädigung des Fahrzeugs. Eine Liste der vor jeder Fahrt durchzuführenden Kontrollen finden Sie auf Seite 5-1.

- Dieses Motorrad ist für den Transport von einem Fahrer und einem Mitfahrer ausgelegt.
- Die vorwiegende Ursache für Auto/Motorradunfälle ist ein Versagen von Autofahrern, Motorräder im Verkehr zu erkennen und mit einzubeziehen. Viele Unfälle wurden von Autofahrern verursacht, die das Motorrad nicht gesehen haben. Sich selbst auffallend zu erkennen zu geben ist daher eine sehr effektive Methode, Unfälle dieser Art zu reduzieren.

### Deshalb:

- Tragen Sie eine Jacke mit auffallenden Farben.

- Wenn Sie sich einer Kreuzung nähern, oder wenn Sie sie überqueren, besondere Vorsicht walten lassen, da Motorradunfälle an Kreuzungen am häufigsten auftreten.
- Fahren Sie so, dass andere Autofahrer Sie sehen können. Vermeiden Sie es, im toten Winkel eines anderen Verkehrsteilnehmers zu fahren.
- Warten Sie niemals ein Motorrad, wenn Sie nicht über entsprechendes Wissen verfügen. Wenden Sie sich an einen autorisierten Motorradhändler, um grundlegende Informationen zur Motorradwartung zu erhalten. Bestimmte Wartungsarbeiten können nur von Fachleuten vorgenommen werden, die die entsprechende Zulassung besitzen.
- An vielen Unfällen sind unerfahrene Fahrer beteiligt. Tatsächlich haben viele Fahrer, die an einem Unfall beteiligt waren, nicht einmal einen gültigen Motorradführerschein gehabt.
  - Stellen Sie sicher, dass Sie qualifiziert sind ein Motorrad zu fahren, und dass Sie Ihr Motorrad nur an andere qualifizierte Fahrer ausleihen.
  - Kennen Sie Ihre Fähigkeiten und

Grenzen. Wenn Sie innerhalb Ihrer Grenzen fahren, kann dies dazu beitragen, einen Unfall zu vermeiden.

- Wir empfehlen Ihnen, dass Sie das Fahren mit Ihrem Motorrad solange in Bereichen üben, in denen kein Verkehr ist, bis Sie mit dem Motorrad und allen seinen Kontrollvorrichtungen gründlich vertraut sind.
- Viele Unfälle wurden durch Fehler des Motorradfahrers verursacht. Ein typischer Fehler des Fahrers ist es, in einer Kurve wegen zu hoher Geschwindigkeit zu weit heraus getragen zu werden oder Kurven zu schneiden (ungenügender Neigungswinkel im Verhältnis zur Geschwindigkeit).
- Halten Sie sich immer an die Geschwindigkeitsbegrenzungen und fahren Sie niemals schneller als durch Straßen- und Verkehrsbedingungen vertretbar ist.
- Bevor Sie abbiegen oder die Fahrspur wechseln, immer blinken. Stellen Sie sicher, dass andere Verkehrsteilnehmer Sie sehen können.
- Die Haltung des Fahrers und Mitfahrers ist für eine gute Kontrolle wichtig.
  - Der Fahrer sollte während der Fahrt

beide Hände am Lenker und beide Füße auf den Fußrasten halten, um Kontrolle über das Motorrad aufrechterhalten zu können.

- Der Mitfahrer sollte sich immer mit beiden Händen am Fahrer, am Sitzgurt oder am Haltegriff, falls vorhanden, festhalten und beide Füße auf den Fußrasten halten. Niemals Mitfahrer mitnehmen, welche nicht bequem beide Füße auf den Fußrasten halten können.
- Niemals unter Einfluss von Alkohol oder anderen Drogen oder Medikamenten fahren.
- Dieses Motorrad ist ausschließlich auf Straßenbenutzung ausgelegt. Es ist nicht für Geländefahrten geeignet.

### **Schutzkleidung**

Bei Motorradunfällen sind Kopfverletzungen die häufigste Ursache von Todesfällen. Die Benutzung eines Schutzhelms ist der absolut wichtigste Faktor, um Kopfverletzungen zu verhindern oder zu reduzieren.

- Tragen Sie immer einen sicherheitsgeprüften Helm.
- Tragen Sie ein Visier oder eine Schutzbrille. Kommt Wind in Ihre ungeschützten Augen könnte dies Ihre Sicht beeinträchtigen, und Sie könnten

deshalb eine Gefahr verspätet erkennen.

- Eine Jacke, schwere Stiefel, Hosen, Handschuhe usw. helfen dabei, Abschürfungen oder Risswunden zu verhindern oder zu vermindern.
- Tragen Sie niemals lose sitzende Kleidung, da sie sich in den Lenkungshebeln, Fußrasten oder Rädern verfangen könnten, und Verletzung oder ein Unfall könnte die Folge sein.
- Tragen Sie immer Schutzkleidung, die Ihre Beine, Knöchel und Füße bedeckt. Der Motor und die Auspuffanlage sind im und auch nach dem Betrieb sehr heiß, so dass es zu Verbrennungen kommen kann.
- Mitfahrer sollten diese Vorsichtsmaßnahmen ebenfalls beachten.

### **Vermeiden Sie Kohlenmonoxid-Vergiftungen**

Auspuffgase enthalten immer Kohlenmonoxid, ein giftiges Gas mit tödlicher Wirkung. Das Einatmen von Kohlenmonoxid verursacht zunächst Kopfschmerzen, Schwindelgefühl, Benommenheit, Übelkeit, Verwirrtheit und führt schließlich zum Tod. Kohlenmonoxid ist ein farbloses, geruch- und geschmackloses Gas, das vorhanden sein kann, auch wenn Sie Auspuffgase we-

# Sicherheitsinformationen

1

der sehen noch riechen. Eine tödliche Kohlenmonoxid-Konzentration kann sich sehr schnell ansammeln und Sie können binnen kurzer Zeit bewusstlos und damit unfähig werden, sich selbst zu helfen. Tödliche Kohlenmonoxid-Konzentrationen können sich auch stunden- oder sogar tagelang in geschlossenen oder schlecht belüfteten Räumen halten. Wenn Sie irgendein Symptom einer Kohlenmonoxid-Vergiftung an sich verspüren, verlassen Sie den Bereich sofort, atmen Sie frische Luft ein und **SUCHEN SIE SOFORT ÄRZTLICHE HILFE.**

- Lassen Sie Motoren nicht in geschlossenen Räumen laufen. Auch wenn Sie versuchen, die Motorabgase mit Hilfe von Ventilatoren, geöffneten Fenstern und Türen abzuführen, kann die Kohlenmonoxid-Konzentration trotzdem sehr schnell einen gefährlichen Pegel erreichen.
- Lassen Sie den Motor nicht in schlecht belüfteten oder teilweise geschlossenen Bereichen wie Schuppen, Garagen oder Carports laufen.
- Lassen Sie den Motor im Freien nicht an Stellen laufen, von wo aus die Abgase durch Öffnungen wie Fenster oder Türen in ein Gebäude gelangen können.

## Beladung

Hinzufügen von Zubehör oder Gepäck kann die Stabilität und die Verhaltenscharakteristik Ihres Motorrads beeinflussen, falls die Gewichtsverteilung des Motorrads verändert wird. Um die Möglichkeit eines Unfalls zu vermeiden, gehen Sie mit Gepäck oder Zubehör, das Sie Ihrem Motorrad hinzufügen, äußerst vorsichtig um. Mit besonderer Umsicht fahren, wenn Ihr Motorrad zusätzlich beladen oder Zubehör hinzugefügt ist. Im Folgenden einige allgemeine Richtlinien für das Beladen Ihres Motorrads sowie Informationen über Zubehör:

Das Gesamtgewicht von Fahrer, Mitfahrer, Zubehör und Gepäck darf die Höchstzuladungsgrenze nicht überschreiten. **Das Fahren mit einem überladenen Fahrzeug kann Unfälle verursachen.**

**Max. Gesamtzuladung:**  
170 kg (375 lb)

Innerhalb dieser Gewichtsbeschränkung ist beim Beladen folgendes zu beachten:

- Das Gewicht von Gepäck und Zubehör sollte so niedrig und nahe wie möglich am Motorrad gehalten werden. Packen Sie die schwersten Teile so nah wie möglich am Fahrzeugschwerpunkt und stellen Sie im Interesse eines optimalen Gleichgewichts

und maximaler Stabilität sicher, dass die Zuladung so gleichmäßig wie möglich auf beide Seiten des Motorrads verteilt ist.

- Sich verlagernde Gewichte können ein plötzliches Ungleichgewicht schaffen. Sicherstellen, dass Zubehör und Gepäck sicher am Motorrad befestigt ist, bevor Sie losfahren. Zubehör- und Gepäckhalterungen häufig kontrollieren.
- Die Federung entsprechend Ihrer Zuladung einstellen (nur für Modelle mit einstellbarer Federung), und Reifendruck und -zustand prüfen.
- Niemals große oder schwere Gegenstände am Lenker, an der Teleskopgabel oder an der Vorderradabdeckung befestigen. Solche Gegenstände, einschließlich Gepäck, wie zum Beispiel Schlafsäcke, Matchbeutel oder Zelte, können instabilen Umgang oder langsame Lenkerreaktion bewirken.
- **Dieses Fahrzeug ist nicht für das Ziehen eines Anhängers oder den Anbau eines Beiwagens ausgelegt.**

## Yamaha-Originalzubehör

Die Auswahl von Zubehör für Ihr Fahrzeug ist eine wichtige Entscheidung. Yamaha-Originalzubehör, das Sie nur bei

Ihrem Yamaha-Händler erhalten, wurde von Yamaha für die Verwendung an Ihrem Fahrzeug ausgelegt, getestet und zugelassen.

Viele Anbieter, die in keiner Beziehung zu Yamaha stehen, stellen Teile und Zubehör für Yamaha-Fahrzeuge her oder bieten die Modifikation von Yamaha-Fahrzeugen an. Yamaha ist außerstande, die für diesen Zubehörmarkt hergestellten Produkte zu testen. Aus diesem Grunde kann Yamaha die Verwendung von Zubehör, das nicht von Yamaha verkauft wird oder die Durchführung von Modifikationen, die nicht speziell von Yamaha empfohlen wurden, weder gutheißen noch empfehlen, auch dann nicht, wenn das Produkt oder die Modifikation von einer Yamaha-Fachwerkstatt verkauft bzw. eingebaut wurde.

### **Teile, Zubehör und Modifikationen vom freien Zubehörmarkt**

Es mag Produkte auf dem freien Zubehörmarkt geben, deren Auslegung und Qualität dem Niveau von Yamaha-Originalzubehör entspricht, bedenken Sie jedoch, dass einige Zubehörteile und Modifikationen des freien Zubehörmarktes nicht geeignet sind wegen potenzieller Sicherheitsrisiken für Sie und andere. Der Einbau von Produkten des freien Zubehörmarktes oder die Durch-

führung von Modifikationen an Ihrem Fahrzeug, die dessen Konstruktionsmerkmale oder Betriebsverhalten verändern, kann Sie und andere einer höheren Gefahr schwerer oder tödlicher Verletzungen aussetzen. Sie sind selbst verantwortlich für Verletzungen, die mit Änderungen an Ihrem Fahrzeug in Verbindung stehen.

Halten Sie sich an die folgenden Richtlinien, sowie an die unter "Beladung" aufgeführten Punkte, wenn Sie Zubehörteile anbringen.

- Installieren Sie niemals Zubehör oder transportieren Sie niemals Gepäck, das die Leistung Ihres Motorrads einschränken würde. Das Zubehör vor Benutzung sorgfältig daraufhin inspizieren, dass es in keiner Weise die Bodenfreiheit oder den Wendekreis einschränkt, den Federungs- oder Lenkausschlag begrenzt, die Handhabung der Bedienelemente behindert oder Lichter oder Reflektoren verdeckt.
- Zubehör, das am Lenker oder im Bereich der Teleskopgabel angebracht wird, kann aufgrund falscher Gewichtsverteilung oder aerodynamischer Veränderungen zu Instabilität führen. Wird Zubehör am Lenker oder im Bereich der Teleskopgabel angebracht, muss dieses

so leicht wie möglich sein und auf ein Minimum beschränkt werden.

- Sperrige oder große Zubehörteile können die Stabilität des Motorrads aufgrund aerodynamischer Auswirkungen ernsthaft beeinträchtigen. Durch Wind könnte das Motorrad aus der Bahn gebracht oder durch Seitenwind instabil gemacht werden. Diese Zubehörteile können auch Instabilität zur Folge haben, wenn man an großen Fahrzeugen vorbeifährt oder diese an einem vorbeifahren.
- Bestimmte Zubehörteile können den Fahrer aus seiner normalen Fahrposition verdrängen. Diese inkorrekte Fahrposition beschränkt die Bewegungsfreiheit des Fahrers und kann die Kontrolle über das Fahrzeug beeinträchtigen; deshalb werden solche Zubehörteile nicht empfohlen.
- Beim Anbringen elektrischer Zubehörteile mit großer Umsicht vorgehen. Wird die Kapazität der elektrischen Anlage des Motorrads durch elektrische Zubehörteile überlastet, könnte der Strom ausfallen und dadurch eine gefährliche Situation entstehen.

# Sicherheitsinformationen

---

1

## Reifen und Felgen vom freien Zubehörmarkt

Die ab Werk an Ihrem Motorrad montierten Reifen und Felgen entsprechen genau seinen Leistungsdaten und bieten die beste Kombination aus Handhabung, Bremsverhalten und Komfort. Andere Reifen, Felgen, Größen und Kombinationen sind möglicherweise ungeeignet. Siehe Seite 7-16 für die Reifendaten und Informationen zu Reifenwartung und Reifenwechsel.

## Transport des Motorrads

Die folgenden Anweisungen sind unbedingt zu beachten, wenn das Motorrad auf einem anderen Fahrzeug transportiert wird.

- Alle losen Gegenstände vom Motorrad entfernen.
- Kontrollieren, dass sich der Kraftstoffhahn (falls vorhanden) in Schließstellung befindet und kein Kraftstoff austritt.
- Einen Gang einlegen (bei Modellen mit manueller Schaltung).
- Das Motorrad mit Niederhaltern oder geeigneten Riemen, die an starren Rahmenteilen des Motorrads befestigt sind, festzurren. Geeignete Befestigungspunkte für die Riemen sind der Rahmen oder die obere Gabelbrücke, nicht jedoch gummigelagerte Lenker,

die Blinker oder anderen Teile, die beschädigt werden können. Wählen Sie die Befestigungspunkte für die Verzurrung sorgfältig aus, achten Sie darauf, dass die Riemen während des Transports nicht auf lackierten Oberflächen scheuern.

- Das Motorrad sollte, wenn möglich, durch die Verzurrung etwas in seine Federung hinein gezogen werden, so dass es sich während des Transports nicht übermäßig auf und ab bewegen kann.



## Linke Seitenansicht

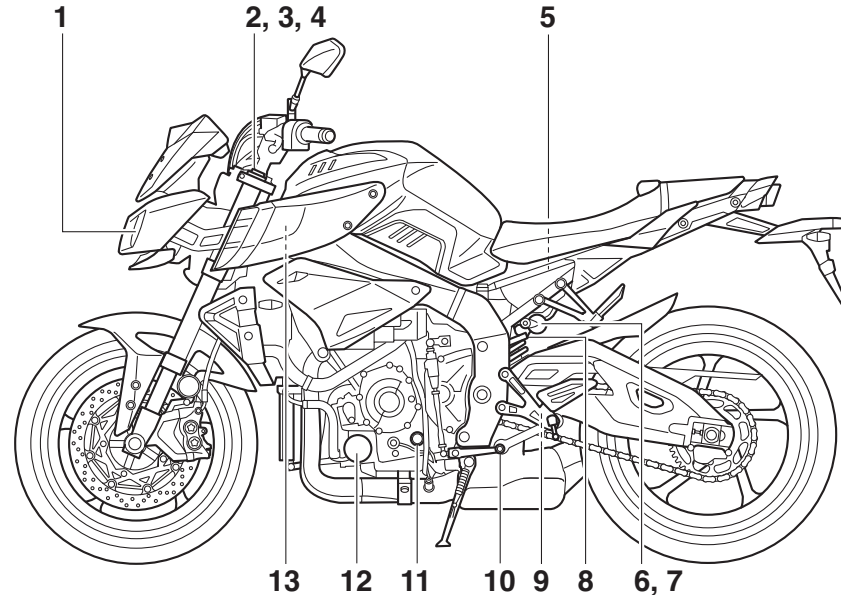

1. Scheinwerfer (Seite 7-33)
2. Federvorspannungs-Einstellvorrichtung (Seite 4-23)
3. Zugstufen-Dämpfungskraft-Einstellvorrichtung (Seite 4-23)
4. Druckstufendämpfungs-Einstellvorrichtung (Seite 4-23)
5. Batterie (Seite 7-29)
6. Schnelle Druckstufendämpfungs-Einstellvorrichtung (Seite 4-25)
7. Langsame Druckstufendämpfungs-Einstellvorrichtung (Seite 4-25)
8. Federvorspannungs-Einstellvorrichtung (Seite 4-25)
9. Zugstufen-Dämpfungskraft-Einstellvorrichtung (Seite 4-25)
10. Fußschalthebel (Seite 4-17)
11. Prüffenster für den Motorölstand (Seite 7-10)
12. Ölfilterpatrone (Seite 7-10)
13. Sicherungen (Seite 7-30)

## Rechte Seitenansicht

2

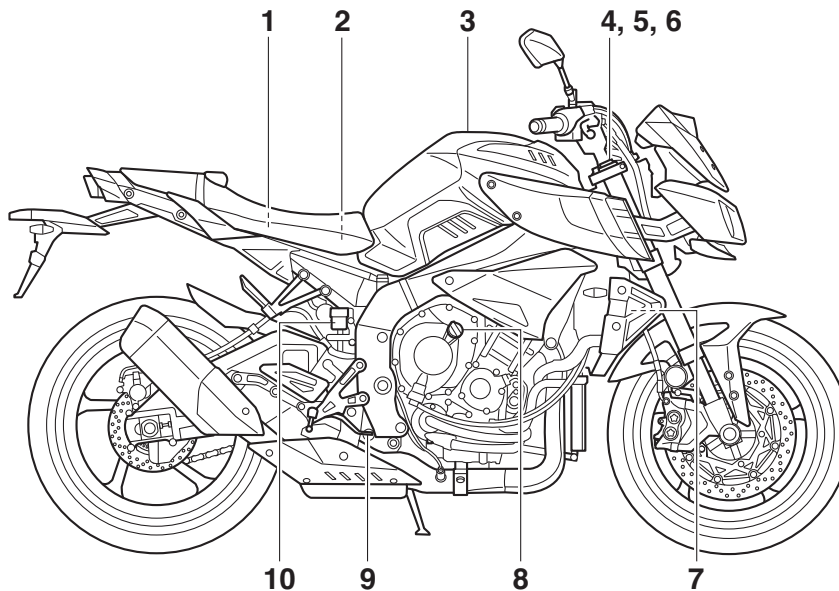

1. Sicherungen (Seite 7-30)

2. Bordwerkzeug (Seite 7-2)

3. Tankverschluss (Seite 4-19)

4. Federvorspannungs-Einstellvorrichtung (Seite 4-23)

5. Zugstufen-Dämpfungskraft-Einstellvorrichtung (Seite 4-23)

6. Druckstufendämpfungs-Einstellvorrichtung (Seite 4-23)

7. Kühlflüssigkeits-Ausgleichsbehälter (Seite 7-14)

8. Motoröl-Einfüllschraubverschluss (Seite 7-10)

9. Fußbremshebel (Seite 4-18)

10. Bremsflüssigkeits-Vorratsbehälter hinten (Seite 7-21)

## Bedienungselemente und Instrumente

2

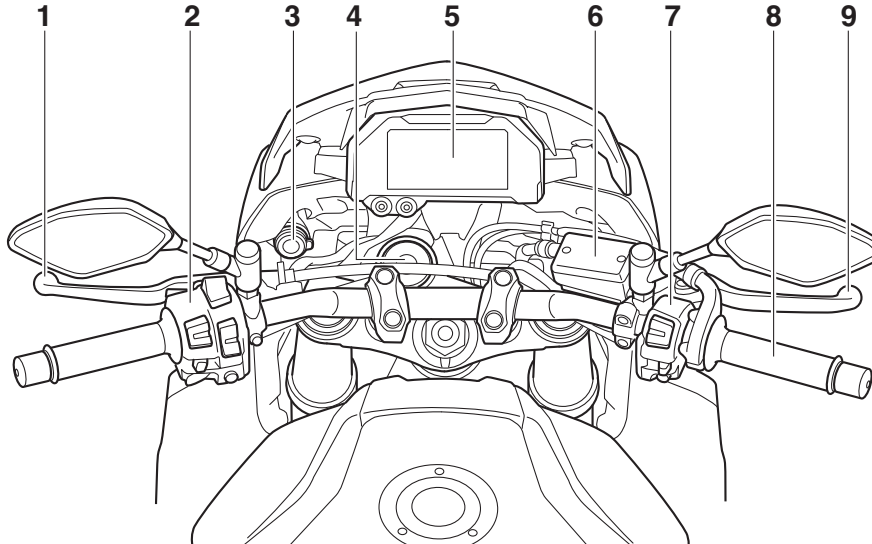

1. Kupplungshebel (Seite 4-16)
2. Lenkerarmaturen links (Seite 4-3)
3. Nebenverbraucheranschluss (Seite 4-28)
4. Zündschloss/Lenkschloss (Seite 4-2)
5. Multifunktionsmesser-Einheit (Seite 4-8)
6. Bremsflüssigkeits-Vorratsbehälter vorn (Seite 7-21)
7. Lenkerarmaturen rechts (Seite 4-3)
8. Gasdrehgriff (Seite 7-16)

9. Handbremshebel (Seite 4-17)

# Besondere Merkmale

## Tempomat

Dieses Modell ist mit einem Tempomaten ausgestattet, um eine eingestellte Geschwindigkeit konstant zu halten.

Der Tempomat funktioniert nur beim Fahren im 4., 5. oder 6. Gang und mit einer Geschwindigkeit zwischen 50 km/h (31 mi/h) und 180 km/h (112 mi/h).

GAU74041

GWA16341

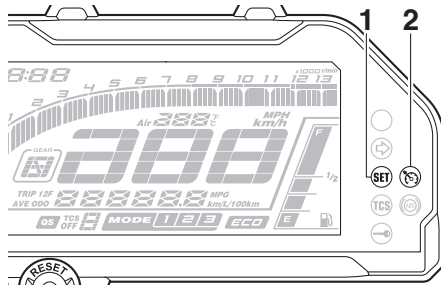

1. Tempomat-Einstellungsleuchte "SET"
2. Tempomat-Kontrollleuchte "⚡"

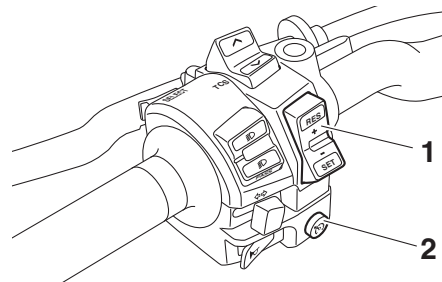

1. Tempomat-Einstellschalter "RES+/SET-"
2. Tempomat-Hauptschalter "⚡"

### Aktivieren und einstellen des Tempomaten

1. Den auf der linken Seite des Lenkers befindlichen Tempomat-Hauptschalter

"⚡" drücken. Die Tempomat-Kontrollleuchte "⚡" leuchtet auf.

2. Die "SET-"Seite des Tempomat-Einstellschalters drücken, um den Tempomaten zu aktivieren. Die aktuelle Geschwindigkeit wird nun zur eingestellten Geschwindigkeit. Die Tempomat-Einstellungsleuchte "SET" leuchtet.

### Anpassung der eingestellten Geschwindigkeit

Drücken Sie, während der Tempomat in Betrieb ist, die "RES+"-Seite des Tempomat-Einstellschalters, um die eingestellte Geschwindigkeit zu erhöhen, oder die "SET-"Seite, um die eingestellte Geschwindigkeit zu verringern.

### HINWEIS

Einmaliges Drücken des Tempomat-Einstellschalters verändert die Geschwindigkeit stufenweise um jeweils ca. 2.0 km/h (1.2 mi/h). Konstantes Drücken der "RES+"- oder "SET-"Seite des Tempomat-Einstellschalters erhöht oder verringert die Geschwindigkeit fortlaufend, bis der Schalter losgelassen wird.

Sie können die Geschwindigkeit auch manuell durch Gasgeben erhöhen. Nachdem Sie beschleunigt haben, können Sie die

## ! WARNUNG

- **Unsachgemäße Verwendung des Tempomaten kann zu einem Kontrollverlust und, daraus folgend, zu einem Unfall führen. Aktivieren Sie den Tempomaten nicht bei dichtem Verkehr, schlechtem Wetter oder während der Fahrt auf kurvenreichen, rutschigen, hügeligen, rauen Straßen oder auf Schotterpisten.**
- **Wenn das Fahrzeug bergauf oder bergab fährt, kann der Tempomat möglicherweise die eingestellte Geschwindigkeit nicht konstant halten.**
- **Um eine unbeabsichtigte Aktivierung des Tempomaten zu verhindern, schalten Sie ihn aus, wenn er nicht verwendet wird. Vergewissern Sie sich, dass die Tempomat-Kontrollleuchte "⚡" aus ist.**

neue Geschwindigkeit durch Drücken der "SET"-Seite des Einstellschalters festlegen. Wenn Sie keine neue Geschwindigkeit einstellen und das Gas zurücknehmen, geht das Fahrzeug auf die vorher eingestellte Geschwindigkeit zurück.

## Tempomat deaktivieren

Führen Sie eine der folgenden Aktionen durch, um die eingestellte Geschwindigkeit aufzuheben. Die "SET"-Kontrollleuchte erlischt.

- Den Gasdrehgriff über die geschlossene Position hinaus zurückdrehen.

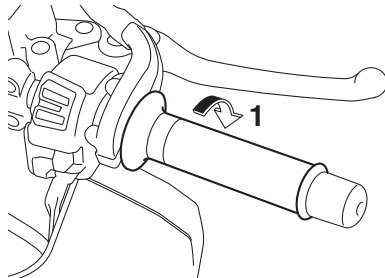

### 1. Geschlossene Position

- Die Vorder- und Hinterradbremse betätigen.
- Die Kupplung ausrücken.

Den Hauptschalter drücken, um den Tempomaten auszuschalten. Die Kontrollleuchte

ten "SET" und "RES" erlöschen.

## HINWEIS

Die Fahrgeschwindigkeit verringert sich, sobald der Tempomat deaktiviert ist, außer es wird Gas gegeben.

## Verwendung der Reaktivierungsfunktion

Die "RES+"-Seite des Tempomat-Einstellschalters drücken, um den Tempomaten zu reaktivieren. Die vorher eingestellte Geschwindigkeit wird wieder aufgenommen. Die "SET"-Kontrollleuchte leuchtet auf.

GWA16351

## ! WARNUNG

**Es ist gefährlich, die Reaktivierungsfunktion zu verwenden, wenn die vorher eingestellte Geschwindigkeit für die momentanen Bedingungen zu hoch ist.**

## HINWEIS

Wird, während das System in Betrieb ist, der Hauptschalter gedrückt, wird das System komplett ausgeschaltet und die vorher eingestellte Geschwindigkeit wird gelöscht. Die Reaktivierungsfunktion kann erst wieder verwendet werden, nachdem eine neue Geschwindigkeit eingestellt wurde.

## Automatische Deaktivierung des Tempomaten

Der Tempomat dieses Modells wird elektronisch gesteuert und ist mit anderen Steuerungssystemen verknüpft. Der Tempomat wird unter einer der folgenden Bedingungen automatisch deaktiviert:

- Der Tempomat kann die eingestellte Geschwindigkeit nicht halten.
- Radrutschen oder Durchdrehen wird erkannt. (Wenn das Traktionskontrollsystem nicht ausgeschaltet wurde, funktioniert das Traktionskontrollsystem weiter.)
- Der Motorstart-/stoppschalter wurde auf "X" gestellt.
- Der Motor stoppt.
- Der Seitenständer wird heruntergeklappt.

Wird der Tempomat während der Fahrt mit eingestellter Geschwindigkeit wegen einer der oben genannten Bedingungen deaktiviert, erlischt die "SET"-Kontrollleuchte und die "RES"-Kontrollleuchte blinkt 4 Sekunden lang und erlischt anschließend.

Wenn nicht mit eingestellter Geschwindigkeit gefahren wird und der Motorstart-/stoppschalter wird auf "X" gestellt, der Motor stoppt oder der Seitenständer wird heruntergeklappt, erlischt die "SET"-Kontrollleuchte (die "RES"-Kontroll-

# Besondere Merkmale

leuchte blinkt nicht).

Wenn der Tempomat automatisch deaktiviert wurde, halten Sie an und vergewissern Sie sich, dass Ihr Fahrzeug sich in einem guten Betriebszustand befindet.

Bevor Sie den Tempomaten wieder verwenden, aktivieren Sie ihn mit dem Hauptschalter.

## HINWEIS

In manchen Fällen, wenn das Fahrzeug bergauf oder bergab fährt, kann der Tempomat möglicherweise die eingestellte Geschwindigkeit nicht konstant halten.

- Wenn das Fahrzeug bergauf fährt, kann die aktuelle Geschwindigkeit unter die eingestellte Geschwindigkeit abfallen. Wenn dies eintritt, beschleunigen Sie durch Gasgeben auf die gewünschte Geschwindigkeit.
- Wenn das Fahrzeug bergab fährt, kann die aktuelle Geschwindigkeit über die eingestellte Geschwindigkeit ansteigen. Wenn dies eintritt, kann der Einstellschalter nicht zur Anpassung der eingestellten Geschwindigkeit verwendet werden. Bremsen Sie, um die Geschwindigkeit zu verringern. Wenn die Bremsen betätigt werden, wird der Tempomat deaktiviert.

GAU74053

## D-Modus (Fahrmodus)

D-Modus ist ein elektronisch gesteuertes Motorleistungssystem. Modus 1 wählen für das aggressivste Gasansprechverhalten, Modus 2 für ein herkömmliches Ansprechen des Motors bei der Betätigung des Gasdrehgriffs und Modus 3 für regnerische Tage oder wann immer weniger Motorleistung erwünscht ist.

GWA18440

## WARNUNG

**Den Fahrmodus bei in Bewegung befindlichem Fahrzeug nicht wechseln.**

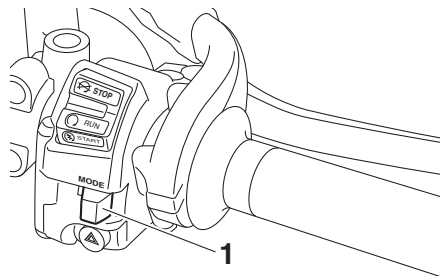

1. Antriebsmodus-Schalter "MODE"

Bei geschlossenem Gasdrehgriff den Schalter "MODE" drücken, um den Antriebsmodus zu ändern.

## HINWEIS

- Der aktuelle Antriebsmodus wird auf der Antriebsmodusanzeige angezeigt (Seite 4-12).
- Der aktuelle Antriebsmodus wird beim Ausschalten des Fahrzeugs gespeichert.

## Traktionskontrollsystem

GAU73914

Das Traktionskontrollsystem (TCS) sorgt dafür, dass bei Beschleunigungsvorgängen auf rutschigen Oberflächen, wie z. B. unbefestigten oder nassen Straßen, die Traktion erhalten bleibt. Wenn die Sensoren erkennen, dass das Hinterrad zu rutschen beginnt (unkontrolliertes Durchdrehen), greift das Traktionskontrollsystem in die Regelung der Motorleistung ein, um die Traktion wiederherzustellen.

GWA15433

### **WARNUNG**

**Das Traktionskontrollsystem ist kein Ersatz für korrektes, der Situation angepasstes Fahren. Die Traktionskontrolle kann Traktionsverlust nicht in jedem Fall verhindern, z. B. wenn zu schnell in eine Kurve gefahren wird, wenn bei scharfem Neigungswinkel zu stark beschleunigt wird, oder während des Bremsvorgangs und sie kann ein Durchrutschen des Vorderrads nicht verhindern. Wie mit jedem Fahrzeug sollte man sich Flächen, die rutschig sein könnten, vorsichtig annähern und besonders glatte Stellen meiden.**

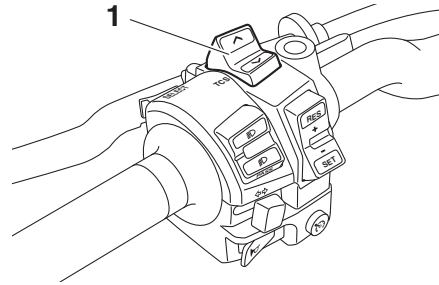

1. Schalter des Traktionskontrollsystems "TCS"

Bei geschlossenem Gas diesen Schalter hinunterdrücken, um von TCS "1" oder "2" auf "3" zu wechseln. Hinaufdrücken, um von TCS "3" oder "2" auf "1" zu wechseln. Bei angehaltenem Fahrzeug diesen Schalter zwei Sekunden hinaufdrücken, um das System auszuschalten. Hinunterdrücken, um das System einzuschalten.

### **HINWEIS**

Die aktuelle TCS-Einstellung wird auf der TCS-Anzeige angezeigt (Seite 4-12).

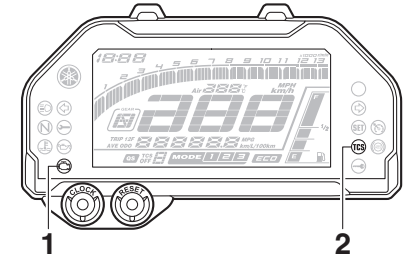

1. Motorstörungs-Warnleuchte "⚠"
2. Kontrollleuchte für das Traktionskontrollsystem "TCS"

Die "TCS"-Kontrollleuchte blinkt, wenn das Traktionskontrollsystem eingreift. Sie bemerken möglicherweise leichte Änderungen der Motor- und Auspuffgeräusche, wenn das Traktionskontrollsystem eingreift. Unter bestimmten Bedingungen kann sich das Traktionskontrollsystem automatisch ausschalten. Sollte dies geschehen, leuchten die "TCS"-Kontrollleuchte und die "⚠"-Warnleuchte auf.

Die TCS-Anzeige (Seite 4-12) zeigt die aktuelle TCS-Einstellung an. Es gibt vier Einstellungen.

### **TCS "OFF"**

TCS "OFF" schaltet das Traktionskontrollsystem aus.

# Besondere Merkmale

## TCS "1"

TCS "1" minimiert die Eingriffe des Traktionskontrollsystems. Wählen Sie diesen Modus für sportliches Fahren.

3

## TCS "2"

TCS "2" liefert moderate Eingriffe des Traktionskontrollsystems. Wählen Sie diesen Modus für den normalen Einsatz auf der Straße.

## TCS "3"

TCS "3" maximiert die Eingriffe des Traktionskontrollsystems; bei einem Durchdrehen der Räder wird am stärksten eingegriffen. Wählen Sie diesen Modus für Regen, rutschige Straßenverhältnisse und immer wenn maximale Traktionskontrolle gewünscht wird.

## HINWEIS

- Die Traktionskontrolle kann nur bei angehaltenem Fahrzeug ein- oder ausgeschaltet werden.
- Wenn Sie den Schlüssel auf "ON" drehen, wird die Traktionskontrolle eingeschaltet und auf TCS "1", "2" oder "3" eingestellt (je nachdem, was ausgewählt war).
- Wenn das Fahrzeug in Schlamm, Sand oder Ähnlichem stecken geblieben

ist, das Traktionskontrollsystem ausschalten, damit das Hinterrad sich befreien kann.

GCA16801

## ACHTUNG

**Nur die vorgeschriebenen Reifen verwenden. (Siehe Seite 7-16.) Werden Reifen anderer Größe verwendet, kann das Traktionskontrollsystem die Reifenrotation nicht exakt regeln.**

## Zurückstellen des Traktionskontrollsystems

Das Traktionskontrollsystem wird automatisch ausgeschaltet wenn:

- entweder das Vorderrad oder das Hinterrad während des Fahrens vom Boden abhebt.
- übermäßiges Durchdrehen des Hinterrads während des Fahrens erkannt wird.
- eines der Räder gedreht wird während der Zündschlüssel auf "ON" gestellt ist (z. B. zur Durchführung von Wartungsarbeiten).

Wenn das Traktionskontrollsystem ausgeschaltet wird, leuchten sowohl die "TCS"-Kontrollleuchte als auch die "TCS"-Warnleuchte auf.

Tritt dies auf, versuchen Sie das System

wie folgt zurückzustellen.

1. Das Fahrzeug anhalten und den Zündschlüssel auf "OFF" stellen.
2. Einige Sekunden lang warten und dann den Zündschlüssel zurück auf "ON" stellen.
3. Die "TCS"-Kontrollleuchte sollte erlöschen und das System eingeschaltet werden.

## HINWEIS

Wenn die "TCS"-Kontrollleuchte nach dem Zurückstellen nicht erlischt, kann das Fahrzeug weiterhin gefahren werden; das Fahrzeug sollte jedoch sobald wie möglich von einer Yamaha-Fachwerkstatt überprüft werden.

4. Lassen Sie das Fahrzeug von einer Yamaha-Fachwerkstatt überprüfen und die "TCS"-Warnleuchte ausschalten.



GAU79481

## Schaltassistent (QSS)

Der Schaltassistent (QSS) ermöglicht ein Hochschalten bei Vollgas und ohne Betätigung des Kupplungshebels. Wenn der Schaltungsschalter Bewegung des Fußschalthebels erkennt, werden Motorleistung und Antriebsdrehmoment kurzzeitig angepasst, um das Hinaufschalten zu ermöglichen.

### HINWEIS

Der Schaltassistent arbeitet bei Geschwindigkeiten von mindestens 20 km/h (12 mi/h) bei Motordrehzahlen von 2000 U/min oder höher und nur beim Beschleunigen. Er arbeitet nicht, wenn der Kupplungshebel gezogen ist.

GCA26260

### ACHTUNG

**Zur Vermeidung einer Beschädigung des Antriebs stets den Kupplungshebel verwenden, wenn mit niedriger Geschwindigkeit gefahren wird, wenn hintergeschaltet wird oder wenn der Schaltassistent (QSS) ausgeschaltet ist.**

# Funktionen der Instrumente und Bedienungselemente

## Wegfahrsperrsystem

GAU10979

4-7)

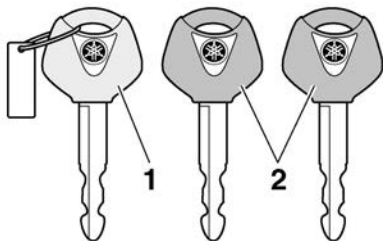

1. Schlüssel für die Re-Registrierung des Codes (rote Ummantelung)
2. Standardschlüssel (schwarze Ummantelung)

Dieses Fahrzeug ist mit einem Wegfahrsperrsystem ausgestattet, wobei die Standardschlüssel mit Codes programmiert werden, um Diebstahl zu verhindern. Dieses System besteht aus folgenden Komponenten:

- ein Hauptschlüssel zur Neuprogrammierung
- zwei Standardschlüssel
- ein Transponder (in jedem Schlüssel)
- eine Wegfahrsperrereinheit (im Fahrzeug)
- ein Steuergerät (im Fahrzeug)
- eine Systemanzeigeleuchte (Seite

### Über die Schlüssel

Mit dem Hauptschlüssel (roter Bügel) können die Standardschlüssel (schwarzer Bügel) programmiert werden. Den Hauptschlüssel zur Neuprogrammierung an einem sicheren Ort aufbewahren. Erforderlichenfalls das Fahrzeug mit allen drei Schlüsseln zu einem Yamaha-Händler bringen, um sie neu programmieren zu lassen. Den Hauptschlüssel (roter Bügel) nicht zum Fahren verwenden. Der Hauptschlüssel sollte nur zum Neuprogrammieren der Standardschlüssel verwendet werden. Zum Fahren immer einen Standardschlüssel benutzen.

### HINWEIS

- Die Standardschlüssel sowie Schlüssel anderer Wegfahrsperrsysteme vom Hauptschlüssel zur Neuprogrammierung fernhalten.
- Schlüssel anderer Wegfahrsperrsysteme vom Zündschloss fern halten, da diese Signalstörungen verursachen können.

GCA11823

### ACHTUNG

**DEN HAUPTSCHLÜSSEL ZUR NEUPROGRAMMIERUNG NICHT VERLIEREN!**

**WURDE ER VERLOREN, WENDEN SIE SICH UNVERZÜGLICH AN IHREN HÄNDLER!** Bei Verlust des Hauptschlüssels zur Neuprogrammierung können die vorhandenen Standardschlüssel weiterhin zum Starten des Fahrzeugs verwendet werden. Allerdings ist das Programmieren eines neuen Standardschlüssels unmöglich. Falls alle Schlüssel verloren oder beschädigt wurden, muss das gesamte Wegfahrsperrsystem ersetzt werden. Es wird daher zum sorgsamem Umgang mit den Schlüsseln geraten.

- Nicht in Wasser tauchen.
- Keinen hohen Temperaturen aussetzen.
- Nicht in der Nähe von Magneten platzieren.
- Nicht in der Nähe von Gegenständen platzieren, die elektrische Signale übertragen.
- Nicht grob handhaben.
- Nicht schleifen oder verändern.
- Nicht zerlegen.
- Keine zwei Schlüssel eines Wegfahrsperrsystems auf dem selben Schlüsselring anbringen.

GAU10474

GAU74111

GAU10688

## Zünd-/Lenkschloss

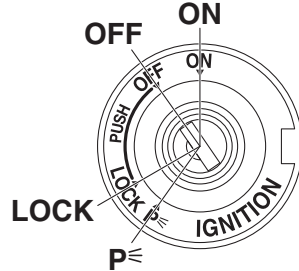

Das Zünd-/Lenkschloss verriegelt und entriegelt den Lenker und schaltet die Zündung sowie die Stromversorgung der anderen elektrischen Systeme ein und aus. Die einzelnen Schlüsselstellungen sind nachfolgend beschrieben.

## HINWEIS

Stellen Sie sicher, dass Sie den Standardschlüssel (schwarzer Bügel) für die normale Benutzung des Fahrzeugs verwenden. Um das Risiko den Hauptschlüssel zur Neuprogrammierung (roter Bügel) zu verlieren gering zu halten, sollten Sie diesen an einem sicheren Ort aufbewahren und nur für die Neuprogrammierung von Codes verwenden.

## ON

Alle elektrischen Stromkreise werden mit Strom versorgt. Die Instrumentenbeleuchtung, das Rücklicht, die Kennzeichenbeleuchtung und das Standlicht vorn leuchten auf, und der Motor kann angelassen werden. Der Schlüssel lässt sich in dieser Position nicht abziehen.

## HINWEIS

Die Scheinwerfer leuchten automatisch auf, wenn der Motor angelassen wird und bleiben an, bis der Schlüssel auf "OFF" gedreht wird, auch wenn der Motor abwürgt.

GAU10662

## OFF

Alle elektrischen Systeme sind ausgeschaltet. Der Schlüssel lässt sich in dieser Position abziehen.

GWA10062

## ⚠️ WARNUNG

**Den Schlüssel während der Fahrt niemals auf "OFF" oder "LOCK" drehen. Andernfalls wird die elektrische Anlage ausgeschaltet, wodurch es zum Verlust der Kontrolle über das Fahrzeug und Unfällen kommen kann.**

## LOCK (Schloss)

Der Lenker ist verriegelt und alle elektrischen Systeme sind ausgeschaltet. Der Schlüssel lässt sich in dieser Position abziehen.

## Lenker verriegeln

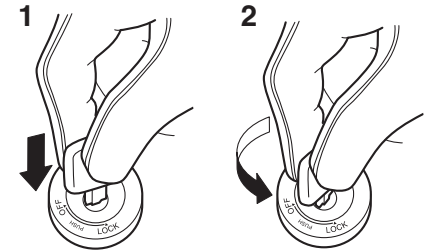

1. Drücken.
2. Abbiegen.

1. Den Lenker bis zum Anschlag nach links drehen.
2. Mit dem Schlüssel in der Position "OFF" den Schlüssel hineindrücken und dann auf "LOCK" drehen.
3. Den Schlüssel abziehen.

## HINWEIS

Wenn sich die Lenkung nicht verriegeln lässt, versuchen, den Lenker leicht zurück

# Funktionen der Instrumente und Bedienungselemente

nach rechts zu drehen.

## Lenker entriegeln

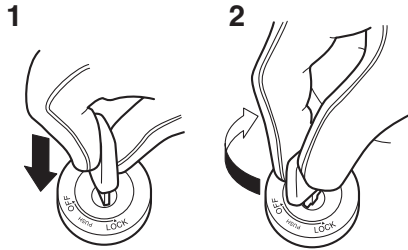

1. Drücken.
2. Abbiegen.

Aus der Position "LOCK" den Schlüssel hindrücken und auf "OFF" drehen.

GAU65680

## $p\leq$ (Parken)

Die Warnblinkanlage kann eingeschaltet werden, aber alle anderen elektrischen Anlagen sind ausgeschaltet. Der Schlüssel lässt sich in dieser Position abziehen.

Der Lenker muss verriegelt werden, bevor man den Zündschlüssel auf " $p\leq$ " drehen kann.

GCA22330

## ACHTUNG

Bei Verwendung der Warnblinkanlage über einen längeren Zeitraum wird die Batterie entladen.

GAU66055

## Lenkerarmaturen

### Links

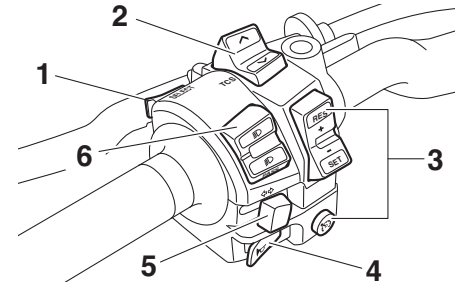

1. Wahlknopf "SELECT"
2. Schalter des Traktionskontrollsystems "TCS"
3. Tempomat-Bedienelemente
4. Hupenschalter "📣"
5. Blinkerschalter "↔"
6. Ablend-/Lichtschalter "☉/☽/PASS"

# Funktionen der Instrumente und Bedienungselemente

## Rechts

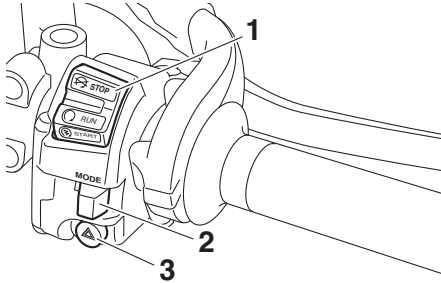

1. Stopp/Betrieb/Start-Schalter “ $\text{STOP}/\text{ON}/\text{START}$ ”
2. Antriebsmodus-Schalter “MODE”
3. Warnblinkschalter “ $\Delta$ ”

GAU73922

## Abblend-/Lichthupenschalter “ $\text{D}/\text{H}$ ” PASS”

Zum Einschalten des Fernlichts den Schalter auf “ $\text{D}$ ”, zum Einschalten des Abblendlichts den Schalter auf “ $\text{H}$ ” stellen.

Zur kurzen Betätigung des Fernlichts drücken Sie, bei eingeschaltetem Abblendlicht, auf die “PASS”-Seite des Schalters.

## HINWEIS

Wenn der Schalter auf Abblendlicht gestellt wird, leuchtet nur die linke Scheinwerferlampe auf. Wenn der Schalter auf Fernlicht gestellt wird, leuchten beide Scheinwerfer auf.

GAU66040

## Blinkerschalter “ $\leftarrow/\rightarrow$ ”

Vor dem Rechtsabbiegen den Schalter nach “ $\rightarrow$ ” drücken. Vor dem Linksabbiegen den Schalter nach “ $\leftarrow$ ” drücken. Sobald der Schalter losgelassen wird, kehrt er in seine Mittelstellung zurück. Um die Blinker auszu-schalten, den Schalter hineindrücken, nachdem dieser in seine Mittelstellung zurückgebracht wurde.

GAU66030

## Hupenschalter “ $\text{H}$ ”

Zum Auslösen der Hupe diesen Schalter betätigen.

GAU73961

## Schalter des Traktionskontrollsystems “TCS”

Eine Erläuterung des Traktionskontrollsystems finden Sie auf Seite 3-4.

GAU66060

## Stopp/Betrieb/Start-Schalter “ $\text{STOP}/\text{ON}/\text{START}$ ”

Zum Durchdrehen des Motors mit dem Choke, stellen Sie diesen Schalter auf “ $\text{ON}$ ”, und drücken Sie anschließend den Schalter nach unten auf “ $\text{START}$ ”. Vor dem Starten die Anweisungen zum Anlassen des Motors lesen; siehe dazu Seite 6-1.

Diesen Schalter auf “ $\text{STOP}$ ” stellen, um den Motor in einem Notfall, z. B. wenn das Fahr-

zeug stürzt oder wenn der Gaszug klemmt, zu stoppen.

GAU66010

## Warnblinkschalter “ $\Delta$ ”

Mit dem Zündschlüssel in der Stellung “ON” oder “ $\text{P}$ ” diesen Schalter benutzen, um die Warnblinkanlage einzuschalten (alle Blinker blinken gleichzeitig auf).

Die Warnblinkanlage ist nur in Notsituationen zu verwenden, um andere Verkehrsteilnehmer zu warnen, wenn man an einer gefährlichen Stelle anhalten muss.

GCA10062

## ACHTUNG

**Das Warnblinklicht nicht über einen längeren Zeitraum bei ausgeschaltetem Motor blinken lassen, da sich die Batterie entladen könnte.**

GAU73951

## Tempomat-Bedienelemente

Für nähere Angaben zur Funktionsweise des Tempomaten siehe Seite 3-1.

GAU73943

## Wahlknopf “SELECT”

Dieser Wahlknopf wird für eine Auswahl in der Kilometerzähler-, Tageskilometerzähler-, Kühlfüssigkeitstemperatur- und Lufttemperaturanzeige in der

# Funktionen der Instrumente und Bedienungselemente

Multifunktionsmesser-Einheit verwendet.  
(Siehe Seite 4-8.)

## Antriebsmodus-Schalter "MODE"

Eine Beschreibung des Antriebsmodus finden Sie auf Seite 3-3.

GAU73931

## Kontrollleuchten und Warnleuchten

GAU4939G

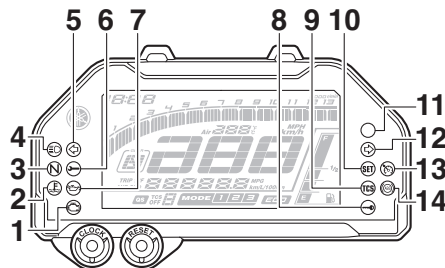

1. Motorstörungs-Warnleuchte "⚠️"
2. Kühlflüssigkeitstemperatur-Warnleuchte "🌡️"
3. Leerlauf-Kontrollleuchte "N"
4. Fernlicht-Kontrollleuchte "☰☯"
5. Linke Blinker-Kontrollleuchte "↶"
6. Lenkungsdämpfer-Warnleuchte "🛞"
7. Öldruck-Warnleuchte "🛢️"
8. Anzeigeleuchte des Wegfahrsperr-Systems "🛑"
9. Kontrollleuchte für das Traktionskontrollsystem "TCS"
10. Tempomat-Einstellung "SET"
11. Schaltanzeigeleuchte
12. Rechte Blinker-Kontrollleuchte "↷"
13. Tempomat-Kontrollleuchte "🕒"
14. ABS-Warnleuchte "🛑"

## Blinker-Kontrollleuchten "↶" und "↷"

Jede Blinker-Kontrollleuchte blinkt, wenn die entsprechenden Blinker blinken.

GAU11032

## Leerlauf-Kontrollleuchte "N"

Diese Kontrollleuchte leuchtet auf, wenn das Getriebe sich in der Leerlaufstellung befindet.

GAU11061

## Fernlicht-Kontrollleuchte "☰☯"

Diese Kontrollleuchte leuchtet bei eingeschaltetem Fernlicht.

GAU11081

## Öldruck-Warnleuchte "🛢️"

Diese Warnleuchte leuchtet bei zu niedrigem Motoröldruck auf.

Der elektrische Stromkreis der Warnleuchte kann durch Drehen des Schlüssels in Stellung "ON" geprüft werden. Die Warnleuchte sollte kurz ausgehen und dann wieder aufleuchten und weiterleuchten bis zum Starten des Motors.

Wenn die Warnleuchte mit dem Drehen des Schlüssels in die Stellung "ON" nicht aufleuchtet, den elektrischen Stromkreis von einem Yamaha-Händler prüfen lassen.

GAU59962

# Funktionen der Instrumente und Bedienungselemente

GCA21210

## ACHTUNG

Wenn die Warnleuchte bei laufendem Motor aufleuchtet, sofort den Motor ausschalten und den Ölstand prüfen. Falls der Ölstand unter dem Minimalstand liegt, Öl der empfohlenen Sorte bis zum vorgeschriebenen Stand nachfüllen. Wenn die Öldruck-Warnleuchte dauerhaft leuchtet, obwohl der Ölstand korrekt ist, sofort den Motor ausschalten und das Fahrzeug von einer Yamaha-Fachwerkstatt überprüfen lassen.

## HINWEIS

Wenn die Warnleuchte nach dem Starten des Motors nicht verlöscht, den Motorölstand prüfen und Motoröl bei Bedarf nachfüllen. (Siehe Seite 7-10.)  
Wenn die Warnleuchte nach dem Nachfüllen von Motoröl weiterleuchtet, das Fahrzeug von einem Yamaha-Händler prüfen lassen.

GAU74073

**Tempomat-Kontrollleuchten** “”/“**SET**”  
Diese Kontrollleuchten leuchten auf, wenn der Tempomat aktiviert ist. (Siehe Seite 3-1.)

## HINWEIS

Beim Starten des Fahrzeugs sollten diese Leuchten für einige Sekunden aufleuchten und dann erlöschen. Tritt dies nicht ein, lassen Sie das Fahrzeug von einem Yamaha-Händler kontrollieren.

GAU11448

## Kühlflüssigkeitstemperatur-Warnleuchte

 “”

Wenn der Motor überhitzt, leuchtet diese Warnleuchte auf. In diesem Fall sofort anhalten, den Motor ausschalten und abkühlen lassen.

Wenn das Fahrzeug eingeschaltet wird, sollte die Leuchte einige Sekunden lang aufleuchten und dann erlöschen. Falls die Leuchte nicht aufleuchtet oder falls sie nicht erlischt, das Fahrzeug von einer Yamaha-Fachwerkstatt kontrollieren lassen.

## HINWEIS

- Bei Fahrzeugen mit Kühlerlüfter schaltet (schalten) sich der (die) Kühlerlüfter je nach Kühlflüssigkeitstemperatur im Kühler automatisch ein oder aus.
- Bei Überhitzung des Motors, siehe Seite 7-36 für weitere Anweisungen.

GCA10022

## ACHTUNG

Bei Überhitzung darf der Motor nicht weiter betrieben werden.

GAU73172

## Motorstörungs-Warnleuchte

 “”

Diese Warnleuchte leuchtet auf, wenn im Motor- oder einem anderen Fahrzeug-Regelsystem ein Problem erkannt wird. Lassen Sie in diesem Fall das On-Board-Diagnosesystem von einer Yamaha-Fachwerkstatt überprüfen.

## HINWEIS

Wenn das Fahrzeug eingeschaltet wird, sollte die Leuchte einige Sekunden lang aufleuchten und dann erlöschen. Falls die Leuchte nicht aufleuchtet oder falls sie nicht erlischt, das Fahrzeug von einer Yamaha-Fachwerkstatt kontrollieren lassen.

GAU69892

## ABS-Warnleuchte

 “”

Diese Warnleuchte leuchtet beim ersten Einschalten des Fahrzeugs auf und erlischt nach Fahrtbeginn. Wenn diese Warnleuchte während des Fahrens aufleuchtet, arbeitet das Antiblockiersystem möglicherweise nicht korrekt. (Siehe Seite 4-18.)

# Funktionen der Instrumente und Bedienungselemente

## HINWEIS

Falls die Leuchte überhaupt nicht aufleuchtet, oder wenn die Leuchte nach Erreichen einer Geschwindigkeit von 10 km/h (6 mi/h) nicht erlischt, das Fahrzeug von einer Yamaha-Fachwerkstatt kontrollieren lassen.

GWA16041



**Wenn die ABS-Warnleuchte nicht erlischt, sobald eine Geschwindigkeit von 10 km/h (6 mi/h) oder mehr erreicht ist, oder wenn die Warnleuchte während der Fahrt aufleuchtet oder blinkt, wechselt das Bremssystem auf den konventionellen Bremsvorgang. In jedem dieser genannten Fälle, oder wenn die Warnleuchte überhaupt nicht aufleuchtet, bremsen Sie mit besonderer Vorsicht, um ein mögliches Blockieren der Räder während einer Notbremsung zu vermeiden. Lassen Sie das das Bremssystem und die Stromkreise sobald wie möglich von einer Yamaha-Fachwerkstatt überprüfen.**

GAU74082

## Kontrollleuchte für das Traktionskontrollsystem "TCS"

Diese Kontrollleuchte blinkt, wenn das

Traktionskontrollsystem eingreift.

Wenn das Traktionskontrollsystem ausgeschaltet ist, leuchtet diese Kontrollleuchte.

## HINWEIS

Beim Starten des Fahrzeugs sollte diese Leuchte für einige Sekunden aufleuchten und dann erlöschen. Falls die Leuchte nicht aufleuchtet oder falls sie nicht erlischt, das Fahrzeug von einer Yamaha-Fachwerkstatt kontrollieren lassen.

GAU74100

## Lenkungsdämpfer-Warnleuchte "↘"

Diese Warnleuchte leuchtet auf, wenn im Lenkungsdämpfer ein Problem erkannt wird. In diesem Fall das Fahrzeug von einer Yamaha-Fachwerkstatt überprüfen lassen. Der elektrische Stromkreis der Warnleuchte kann durch Drehen des Schlüssels in Stellung "ON" geprüft werden. Die Warnleuchte sollte einige Sekunden lang aufleuchten und dann erlöschen.

Leuchtet die Warnleuchte nicht auf, wenn der Schlüssel auf "ON" gedreht wird, oder wenn sie nicht erlischt, sollten Sie den Stromkreis von einer Yamaha-Fachwerkstatt kontrollieren lassen.

GAU74091

## Schaltanzeigeleuchte

Diese Anzeigeleuchte kann so eingestellt werden, dass sie sich bei gewählten Motordrehzahlen ein- und ausschaltet. (Siehe Seite 4-15.)

## HINWEIS

Beim Starten des Fahrzeugs sollte diese Leuchte für einige Sekunden aufleuchten und dann erlöschen. Falls die Leuchte nicht aufleuchtet oder nicht wieder erlischt, das Fahrzeug von einer Yamaha-Fachwerkstatt kontrollieren lassen.

GAU73120

## Anzeigeleuchte des Wegfahrsperrsystems "⚡"

Wenn der Zündschlüssel auf "OFF" gestellt worden ist und 30 Sekunden verstrichen sind, blinkt die Anzeigeleuchte kontinuierlich, um anzuzeigen, dass das Wegfahrsperrsystem aktiviert ist. Nach 24 Stunden hört die Anzeigeleuchte auf zu blinken. Das Wegfahrsperrsystem ist jedoch immer noch aktiviert.

Der elektrische Stromkreis der Anzeigeleuchte kann durch Drehen des Schlüssels in Stellung "ON" geprüft werden. Die Anzeigeleuchte sollte einige Sekunden lang aufleuchten und dann erlöschen.



# Funktionen der Instrumente und Bedienungselemente

Wenn die Kontrollleuchte nach dem Drehen des Schlüssels auf "ON" nicht aufleuchtet, wenn sie nicht erlischt, oder wenn die Kontrollleuchte nach einem Muster blinkt (wenn ein Problem im Wegfahrsperrsystem erkannt wird, blinkt die Kontrollleuchte des Wegfahrsperrsystems nach einem Muster), das Fahrzeug von einer Yamaha-Fachwerkstatt kontrollieren lassen.

## HINWEIS

Wenn die Kontrollleuchte des Wegfahrsperrsystems nach einem bestimmten Muster blinkt, d. h. 5 Mal langsam und dann 2 Mal schnell, könnte dies durch eine Störbeeinflussung vom Transponder verursacht werden. Tritt dies auf, versuchen Sie das Folgende.

1. Sicherstellen, dass keine anderen Wegfahrsperrschlüssel in der Nähe des Zündschlosses sind. Andere Schlüssel des Wegfahrsperrsystems können Signalüberlagerungen verursachen und das Anlassen des Motors verhindern.
2. Benutzen Sie den Schlüssel zur Re-Registrierung, um den Motor zu starten.
3. Falls der Motor anspringt, stellen Sie ihn wieder aus und versuchen Sie dann ihn mit den Standardschlüsseln

anzulassen.

4. Falls der Motor nicht mit einem oder beiden Standardschlüsseln angelassen werden kann, bringen Sie das Fahrzeug und alle 3 Schlüssel zu einer Yamaha-Fachwerkstatt und lassen Sie die Standardschlüssel re-registrieren.

GAU79183

## Multifunktionsmesser-Einheit

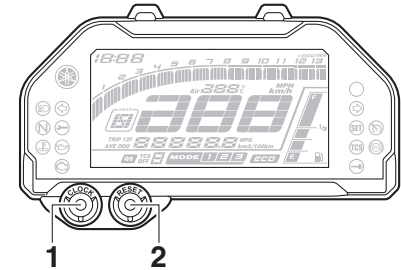

1. Einstellknopf "CLOCK"
2. Rückstellknopf "RESET"

# Funktionen der Instrumente und Bedienungselemente

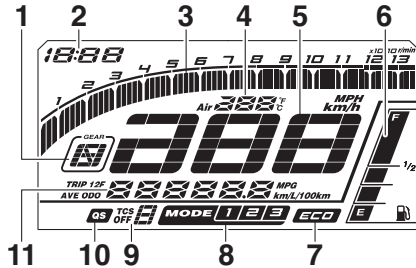

1. Ganganzeige
2. Uhr
3. Drehzahlmesser
4. Kühflüssigkeitstemperatur-Anzeige/  
Lufttemperatur-Anzeige
5. Geschwindigkeitsmesser
6. Kraftstoffmesser
7. Öko-Anzeige "ECO"
8. Antriebsmodusanzeige
9. TCS-Anzeige
10. QS-Kontrollleuchte
11. Multifunktionsanzeige

GWA12423

## ⚠️ WARNUNG

Bevor Einstellungen an der Multifunktionsanzeige verändert werden, ist das Fahrzeug anzuhalten. Das Ändern von Einstellungen während der Fahrt kann den Fahrer ablenken und das Unfallrisi-

## ko erhöhen.

Die Multifunktionsmesser-Einheit beinhaltet:

- eine Geschwindigkeitsanzeige
- einen Drehzahlmesser
- eine Uhr
- einen Kraftstoffmesser
- eine Kühflüssigkeits-/Lufttemperatur-Anzeige
- eine Eco-Anzeige
- eine Ganganzeige
- eine Antriebsmodusanzeige
- eine TCS-Anzeige
- eine QS-Kontrollleuchte
- eine Multifunktionsanzeige

## HINWEIS

Zur Umschaltung der Multifunktionsmesser-Einheit zwischen Kilometer und Meilen den Knopf "CLOCK" und den Knopf "RESET" gleichzeitig drücken.

## Geschwindigkeitsmesser

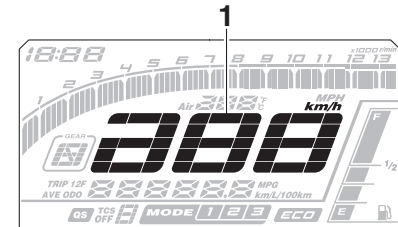

1. Geschwindigkeitsmesser

Der Geschwindigkeitsmesser zeigt die Fahrgeschwindigkeit des Fahrzeuges an.

## Drehzahlmesser

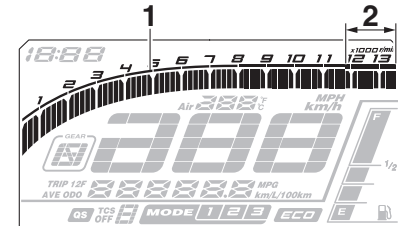

1. Drehzahlmesser
2. Roter Bereich des Drehzahlmessers

Der Drehzahlmesser ermöglicht die Über-

# Funktionen der Instrumente und Bedienungselemente

wachung der Motordrehzahl, um sie im optimalen Leistungsbereich zu halten. Wenn der Schlüssel in die Stellung "ON" gedreht wird, wandert der Drehzahlmesser zur Prüfung des elektrischen Stromkreises über den ganzen Drehzahlbereich und kehrt danach wieder zurück auf Null.

GCA10032

## ACHTUNG

**Den Motor nicht im roten Bereich des Drehzahlmessers betreiben.  
Roter Bereich: 11800 U/min und darüber**

## Klok

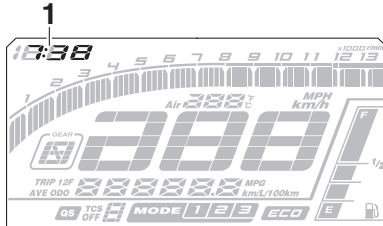

1. Uhr

Die Uhr verwendet ein 12-Stunden-Zeitformat.

## Uhr stellen

1. Den Schlüssel auf "ON" drehen.
2. Den Wahlknopf "CLOCK" zwei Sekunden lang drücken.
3. Sobald die Stundenanzeige blinkt, die Stunden mit dem Rückstellknopf "RESET" einstellen.
4. Den Wahlknopf "CLOCK" drücken, woraufhin die Minutenanzeige zu blinken beginnt.
5. Den Rückstellknopf "RESET" drücken, um die Minuten einzustellen.
6. Den Wahlknopf "CLOCK" drücken und loslassen, um die Uhr zu starten.

## Kraftstoffmesser

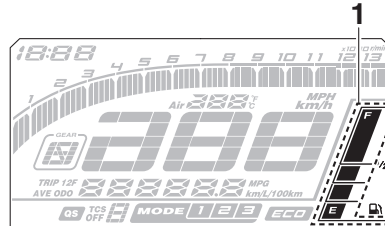

1. Kraftstoffmesser

Der Kraftstoffmesser zeigt den Kraftstoffvorrat an. Die Anzahl der Display-Segmente nimmt mit abnehmendem Kraftstoffstand

von "F" (voll) in Richtung "E" (leer) ab. Wenn das letzte Segment zu blinken beginnt, so bald wie möglich nachtanken.

## HINWEIS

Die Kraftstoffstand-Segmente und "F" blinken wiederholt, wenn ein Problem im Stromkreis erkannt wird. In diesem Fall das Fahrzeug von einer Yamaha-Fachwerkstatt überprüfen lassen.

## Kühlflüssigkeits-/Lufttemperaturanzeige

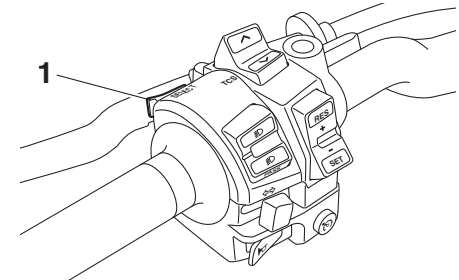

1. Wahlknopf "SELECT"

Den Schalter "SELECT" zwei Sekunden drücken, um die Anzeige zwischen dem Modus Kühlflüssigkeitstemperatur "°C" und dem Modus Lufttemperatur zu wechseln.

# Funktionen der Instrumente und Bedienungselemente

## Kühlflüssigkeitstemperatur

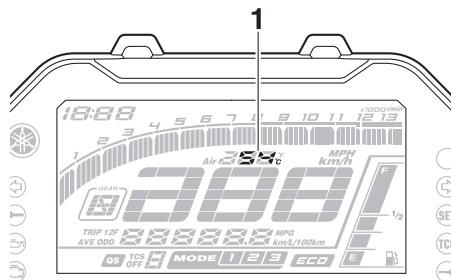

### 1. Kühlflüssigkeits-Temperaturanzeige

Dieser Modus zeigt die Kühlflüssigkeitstemperatur im Bereich von 40 °C bis 124 °C in Schritten von 1 °C an.

Wenn die Anzeige "Hi" blinkt, das Fahrzeug anhalten, dann den Motor ausschalten und abkühlen lassen. (Siehe Seite 7-36.)

### HINWEIS

- Wenn die Kühlflüssigkeitstemperatur unter 40 °C liegt, wird "Lo" angezeigt.
- Die Kühlflüssigkeitstemperatur des Motors ändert sich mit der Wetterlage und der Motorlast.

## Lufttemperatur

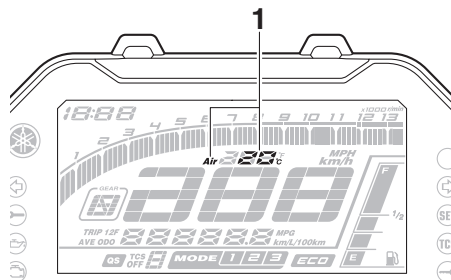

### 1. Lufttemperaturanzeige

Dieser Modus zeigt die Lufttemperatur im Bereich von -9 °C bis 50 °C in Schritten von 1 °C an.

### HINWEIS

- -9 °C werden weiter angezeigt, auch wenn die Lufttemperatur unter -9 °C abfällt.
- Die angezeigte Temperatur kann von der tatsächlichen Umgebungstemperatur abweichen.

## Öko-Anzeige

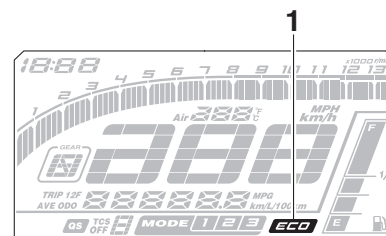

### 1. Öko-Anzeige "ECO"

Diese Anzeige erscheint, wenn das Fahrzeug umweltfreundlich, d. h. kraftstoffsparend, betrieben wird. Die Anzeige erlischt, wenn das Fahrzeug angehalten wird.

### HINWEIS

Folgende Ratschläge helfen, unnötigen Benzinverbrauch zu vermeiden:

- Beim Beschleunigen hohe Drehzahlen vermeiden.
- Mit konstanter Geschwindigkeit fahren.
- Wählen Sie den Gang, der zur Fahrzeuggeschwindigkeit passt.

# Funktionen der Instrumente und Bedienungselemente

## Ganganzeige

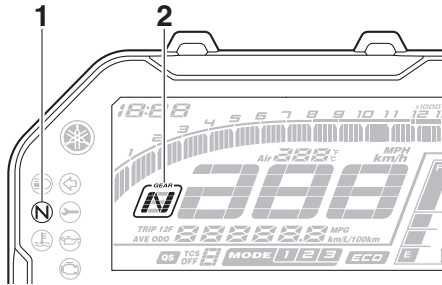

1. Leerlauf-Kontrollleuchte "N"
2. Ganganzeige

Diese Anzeige zeigt den gewählten Gang an. Die Leerlaufstellung wird angezeigt durch "N" und durch die Leerlauf-Kontrollleuchte.

## Antriebsmodusanzeige

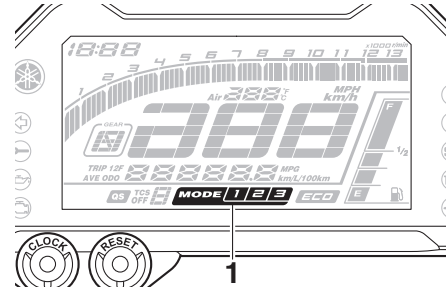

1. Antriebsmodusanzeige

In dieser Anzeige wird der gewählte Antriebsmodus angezeigt: "1", "2" oder "3". Ausführliche Informationen zu den Modi und wie man sie auswählt, siehe Seite 3-3.

## TCS-Anzeige

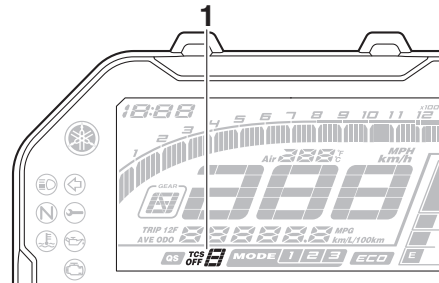

1. TCS-Anzeige

In dieser Anzeige wird die gewählte Einstellung des Traktionskontrollsystems angezeigt: "1", "2", "3" oder "OFF". Ausführliche Informationen zu den TCS-Einstellungen und ihrer Auswahl, siehe Seite 3-4.

## QS-Kontrollleuchte

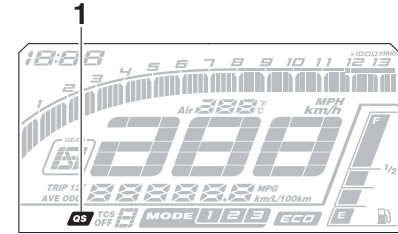

1. QS-Kontrollleuchte

Wenn der Schlüssel auf "ON" gestellt wird, schaltet sich das Schnellschaltssystem (Seite 3-6) ein, und diese Kontrollleuchte leuchtet auf.

## HINWEIS

Wenn im Schnellschaltssystem ein Problem erkannt wird, schaltet sich die Kontrollleuchte aus, und das Schnellschaltssystem ist nicht verfügbar. Das Fahrzeug von einer Yamaha-Fachwerkstatt prüfen lassen.

# Funktionen der Instrumente und Bedienungselemente

## Multifunktionsanzeige

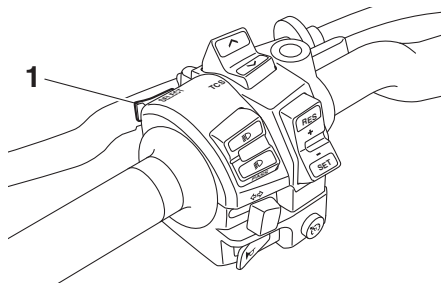
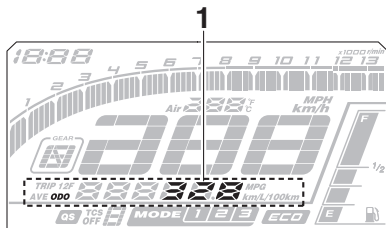

### 1. Multifunktionsanzeige

Die Multifunktionsanzeige beinhaltet:

- einen Kilometerzähler (ODO)
- zwei Tageskilometerzähler (TRIP 1 und TRIP 2)
- einen Kraftstoffreserve-Kilometerzähler (TRIP F)
- einen Kraftstoffverbrauchsrechner
- Kontrollmodus für die Helligkeit des Bildschirms und die Schaltanzeigeleuchte

## HINWEIS

- Der Kilometerzähler stoppt bei 999999.
- Die Tageskilometerzähler werden nach Erreichen von 9999.9 zurückgestellt und zählen dann weiter.

### 1. Wahlknopf "SELECT"

Den Schalter "SELECT" drücken, um die Anzeige zwischen Kilometerzähler "ODO", Tageskilometerzähler "TRIP 1" und "TRIP 2", dem momentanen Kraftstoffverbrauch "km/L" oder "L/100 km", dem durchschnittlichen Kraftstoffverbrauch in "AVE --.- km/L" oder "AVE --.- L/100 km" in der folgenden Reihenfolge umzuschalten:

ODO → TRIP 1 → TRIP 2 → km/L oder L/100 km → AVE --.- km/L oder AVE --.- L/100 km → ODO

Bei Einstellung auf Meilen:

ODO → TRIP 1 → TRIP 2 → MPG → AVE --.- MPG → ODO

Wenn das letzte Segment des Kraftstoffmessers zu blinken beginnt, wechselt die Anzeige automatisch zum Reservenkilometerzähler "TRIP F" und es wird die ab diesem Punkt zurückgelegte Strecke angezeigt. In diesem Fall den Wahlknopf "SELECT" drücken, um die Anzeige in folgender Reihenfolge umzuschalten:

TRIP F → km/L oder L/100 km → AVE --.- km/L oder AVE --.- L/100 km → ODO → TRIP 1 → TRIP 2 → TRIP F

Bei Einstellung auf Meilen:  
TRIP F → MPG → AVE --.- MPG → ODO → TRIP 1 → TRIP 2 → TRIP F

## HINWEIS

- Zum Zurückstellen eines Tageskilometerzählers auf Null, den Wahlknopf "SELECT" drücken und dann den Rückstellknopf "RESET" zwei Sekunden lang gedrückt halten.
- Wenn der Kraftstoffreserve-Kilometerzähler nicht manuell zurückgestellt wird, wird er nach dem Tanken und Fahren von 5 km (3 mi) automatisch zurückgestellt und nicht mehr angezeigt.

# Funktionen der Instrumente und Bedienungselemente

## Modus für den momentanen Kraftstoffverbrauch

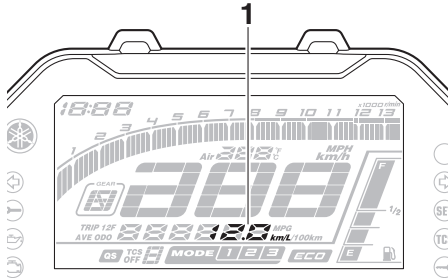

### 1. Momentane Kraftstoffverbrauchsanzeige

Der momentane Kraftstoffverbrauch kann entweder auf “km/L”, auf “L/100 km” oder auf “MPG” (wenn die Multifunktionsmesser-Einheit auf Meilen gestellt wurde) eingestellt werden.

- “km/L”: Es wird die Fahrstrecke angezeigt, die mit einer Kraftstoffmenge von 1.0 L unter den momentanen Fahrbedingungen zurückgelegt werden kann.
- “L/100 km”: Es wird die Kraftstoffmenge angezeigt, die benötigt wird, um unter den momentanen Fahrbedingungen 100 km weit zu fahren.
- “MPG”: Es wird die Fahrstrecke angezeigt, die mit einer Kraftstoffmenge

von 1.0 Imp.gal unter den momentanen Fahrbedingungen zurückgelegt werden kann.

Zum Umschalten zwischen “km/L” und “L/100 km” die Knöpfe “CLOCK” und “RESET” gleichzeitig drücken.

## HINWEIS

Bei einer Geschwindigkeit von weniger als 20 km/h (12 mi/h) wird “-.-” angezeigt.

## Modus für den durchschnittlichen Kraftstoffverbrauch

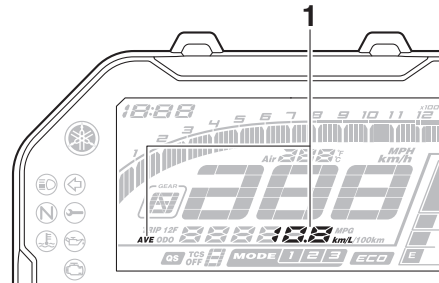

### 1. Durchschnittliche Kraftstoffverbrauchsanzeige

Diese Anzeige zeigt den durchschnittlichen Kraftstoffverbrauch seit dem letzten Reset. Die durchschnittliche Kraftstoffverbrauchsanzeige kann entweder auf “AVE -.- km/L”, oder “AVE -.- L/100 km” oder “AVE -.-

MPG” (wenn die Multifunktionsmesser-Einheit auf Meilen gestellt wurde).

- “AVE -.- km/L”: Es wird die durchschnittliche Fahrstrecke angezeigt, die mit einer Kraftstoffmenge von 1.0 L zurückgelegt werden kann.
- “AVE -.- L/100 km”: Es wird die durchschnittliche Kraftstoffmenge angezeigt, die benötigt wird, um 100 km weit zu fahren.
- “AVE -.- MPG”: Es wird die durchschnittliche Fahrstrecke angezeigt, die mit einer Kraftstoffmenge von 1.0 Imp.gal zurückgelegt werden kann.

Zum Umschalten zwischen “km/L” und “L/100 km” die Knöpfe “CLOCK” und “RESET” gleichzeitig drücken.

Zum Zurückstellen des durchschnittlichen Kraftstoffverbrauchs den Rückstellknopf “RESET” zwei Sekunden lang drücken.

## HINWEIS

Nach dem Zurückstellen des durchschnittlichen Kraftstoffverbrauchs wird “-.-” so lange angezeigt, bis das Fahrzeug eine ausreichende Distanz zurückgelegt hat.

# Funktionen der Instrumente und Bedienungselemente

## Kontrollmodus für die Helligkeit und Schaltanzeigeleuchte

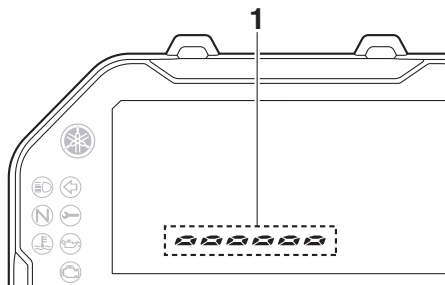

1. Anzeige des Helligkeitspegels

Diese Betriebsart bietet fünf Einstellfunktionen in der unten angegebenen Reihenfolge.

- **Bildschirmhelligkeit:**  
Mit dieser Funktion können Sie die Bildschirmhelligkeit einstellen.
- **Schaltanzeigeleuchtenstil:**  
Mit dieser Funktion können Sie die Kontrollleuchte auf ein, blinken oder aus einstellen.
- **Schaltanzeigeleuchte ein U/min:**  
Mit dieser Funktion können Sie die Motordrehzahl wählen, bei der die Anzeigeleuchte aktiviert wird.
- **Schaltanzeigeleuchte aus U/min:**  
Mit dieser Funktion können Sie die Motordrehzahl wählen, bei der die An-

zeigeleuchte deaktiviert wird.

- **Helligkeit der Schaltanzeigeleuchte:**  
Mit dieser Funktion kann die Helligkeit der Schaltanzeigeleuchte eingestellt werden.

### HINWEIS

Die Helligkeitsstufenanzeige zeigt die Einstellung der Helligkeitsstufe an.

### Zum Einstellen der Helligkeit des Bildschirms

1. Den Schlüssel auf "OFF" drehen.
2. Den Wahlknopf "CLOCK" drücken und halten.
3. Den Zündschlüssel auf "ON" drehen und dann nach fünf Sekunden den Wahlknopf "CLOCK" wieder loslassen.
4. Drücken Sie den Rückstellknopf "RESET", um die gewünschte Helligkeit zu wählen.
5. Den Wahlknopf "CLOCK" drücken, um die gewünschte Helligkeit zu bestätigen. Der Kontrollmodus schaltet auf die Funktion Schaltanzeigeleuchtenstil um.

### Schaltanzeigeleuchtenstil einstellen

1. Den Rückstellknopf "RESET" drücken, um eine der folgenden Stileinstellun-

gen zu wählen:

- **Ein** - die Kontrollleuchte leuchtet nach Aktivierung auf. (Diese Einstellung wird gewählt, wenn die Anzeigeleuchte kontinuierlich leuchten soll.)
  - **Blinken** - Die Kontrollleuchte blinkt nach Aktivierung. (Diese Einstellung wird gewählt, wenn die Anzeigeleuchte vier Mal pro Sekunde blinkt.)
  - **Aus** - die Kontrollleuchte wird deaktiviert; d.h. sie leuchtet weder noch blinkt sie. (Diese Einstellung wird gewählt, wenn die Anzeigeleuchte einmal alle zwei Sekunden kurz aufleuchtet.)
2. Den Wahlknopf "CLOCK" drücken, um die gewünschte Aktivität der Kontrollleuchte zu bestätigen. Der Kontrollmodus schaltet auf die Funktion Schaltanzeigeleuchte ein U/min um.

### Schaltanzeigeleuchte ein U/min einstellen

### HINWEIS

Die Schaltanzeigeleuchte kann zwischen 7000 U/min und 13000 U/min in Schritten von 200 U/min eingestellt werden.

1. Drücken Sie den Rückstellknopf "RESET", um die gewünschte Motordreh-



# Funktionen der Instrumente und Bedienungselemente

GAU12822

zahl für die Aktivierung der Anzeigeleuchte zu wählen.

2. Den Wahlknopf "CLOCK" drücken, um die gewünschte Motordrehzahl zu bestätigen. Der Kontrollmodus schaltet auf die Funktion Schaltanzeigeleuchte aus U/min um.

## Schaltanzeigeleuchte aus U/min einstellen

### **HINWEIS**

- Die Schaltanzeigeleuchte kann zwischen 7000 U/min und 13000 U/min in Schritten von 200 U/min eingestellt werden.
- Darauf achten, die U/min für die Ausschaltung auf eine höhere Drehzahl einzustellen als die U/min für die Einschaltung, da andernfalls die Schaltanzeigeleuchte nicht aufleuchtet.

1. Drücken Sie den Rückstellknopf "RESET", um die gewünschte Motordrehzahl für die Deaktivierung der Anzeigeleuchte zu wählen.
2. Den Wahlknopf "CLOCK" drücken, um die gewünschte Motordrehzahl zu bestätigen. Der Kontrollmodus schaltet auf die Helligkeitsfunktion der Schaltanzeigeleuchte um.

## Einstellen der Helligkeit der Schaltanzeigeleuchte

1. Drücken Sie den Rückstellknopf "RESET", um den gewünschten Helligkeitsspiegel der Anzeigeleuchte zu wählen.
2. Den Knopf "CLOCK" drücken, um die ausgewählte Helligkeitsstufe der Anzeigeleuchte zu bestätigen und den Kontrollmodus für die Helligkeit und die Schaltanzeigeleuchte zu verlassen.

## Kupplungshebel

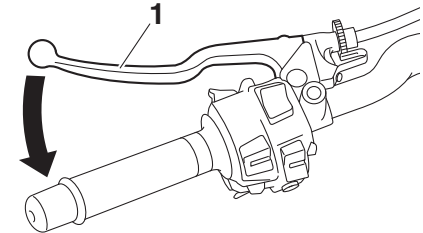

### 1. Kupplungshebel

Der Kupplungshebel befindet sich an der linken Seite des Lenkers. Um das Getriebe auszukuppeln, den Hebel in Richtung Lenkergriff ziehen. Um das Getriebe einzukuppeln, den Hebel freigeben. Der Hebel sollte schnell gezogen und langsam losgelassen werden, um reibungslosen Kupplungsbetrieb zu erzielen.

Der Kupplungshebel beherbergt einen Anlasssperrschalter als Teil des Anlasssperrsystems. (Siehe Seite 4-29.)

# Funktionen der Instrumente und Bedienungselemente

GAU76301

## Fußschalthebel

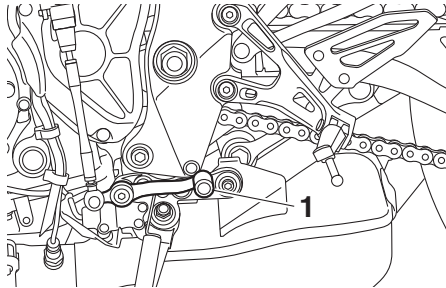

1. Fußschalthebel

Der Fußschalthebel befindet sich an der linken Seite des Motorrads und wird zusammen mit dem Kupplungshebel benutzt, um die Gänge des 6-Gang-Synchrongetriebes zu schalten.

Wenn das Schnellschaltsystem eingeschaltet ist, erkennt der Fußschaltungsschalter die Bewegung des Fußschalthebels und erlaubt das Hochschalten ohne Betätigung des Kupplungshebels. (Siehe Seite 3-6.)

GAU26826

sein.

## Handbremshebel

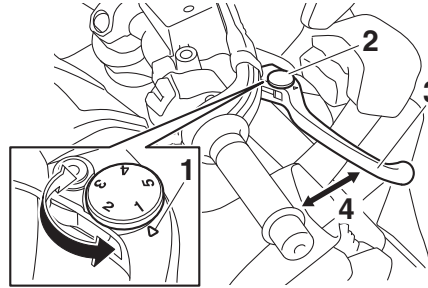

1. Passmarkierung
2. Einstellrad der Handbremshebelposition
3. Handbremshebel
4. Abstand zwischen Handbremshebel und Gasdrehgriff

Der Handbremshebel befindet sich an der rechten Seite des Lenkers. Zur Betätigung der Vorderradbremse den Hebel zum Gasdrehgriff ziehen.

Der Bremshebel ist mit einem Einstellrad für die Bremshebelposition ausgestattet. Zum Einstellen der Distanz zwischen dem Handbremshebel und dem Gasdrehgriff den Handbremshebel etwas vom Gasdrehgriff wegziehen und das Einstellrad drehen. Die Einstellungsnummer auf dem Einstellrad muss auf die entsprechende Markierung auf dem Handbremshebel ausgerichtet

## Fußbremshebel

GAU12944

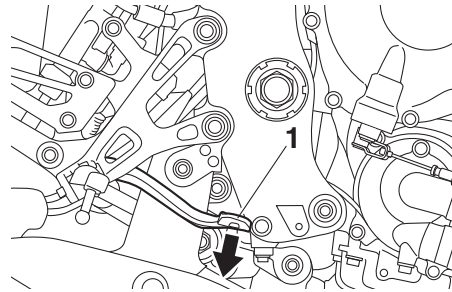

1. Fußbremshebel

Der Fußbremshebel befindet sich an der rechten Seite des Motorrads. Zur Betätigung der Hinterradbremse den Fußbremshebel niederdrücken.

## ABS

Das Antiblockiersystem (ABS) von Yamaha ist elektronisch geregelt und weist einen getrennten Regelkreis für Vorder- und Hinterradbremse auf.

Betätigen Sie die Bremsen mit ABS genau so, wie Sie konventionelle Bremsen betätigen. Bei aktiviertem ABS ist möglicherweise ein Pulsieren am Handbremshebel oder Fußbremshebel zu spüren. Bremsen Sie in diesem Fall einfach kontinuierlich weiter und lassen Sie das ABS arbeiten. Bremsen Sie nicht "pumpend", da dies die Bremswirkung reduziert.

GAU63040

GWA16051

## **! WARNUNG**

**Auch mit ABS stets einen der Fahrgeschwindigkeit entsprechend ausreichenden Sicherheitsabstand wahren.**

- **Das ABS vermag nur lange Bremswege zu verkürzen.**
- **Auf bestimmten Fahrbahnoberflächen, zum Beispiel auf unbefestigten Straßen oder auf Schotterpisten, kann der Bremsweg mit ABS sogar länger sein als ohne.**

Das ABS wird durch ein elektronisches Steuergerät (ECU) überwacht, das bei Auftreten einer Störung das System auf den

konventionellen Bremsvorgang wechseln lässt.

## HINWEIS

- Das ABS führt jedes Mal, nachdem der Schlüssel auf "ON" gedreht wurde und das Fahrzeug eine Geschwindigkeit von 10 km/h (6 mi/h) oder mehr erreicht hat, einen Selbsttest durch. Während dieses Tests ist vom Hydraulik-Steuergerät ein "Klicken" zu hören und selbst bei leichter Betätigung des Handbremshebels oder Fußbremshebels ist außerdem eine Vibration an den Hebeln zu spüren, was jedoch kein Anzeichen für eine Störung ist.
- Dieses ABS ist mit einem Testmodus ausgestattet, mit welchem das Pulsieren am Hand- oder Fußbremshebel bei aktiviertem System vom Benutzer gespürt werden kann. Es wird jedoch Spezialwerkzeug dafür benötigt. Deshalb wenden Sie sich bitte an Ihre Yamaha-Fachwerkstatt.

GCA20100

## **ACHTUNG**

**Vorsichtig vorgehen, um den Radsensor oder Radsensor-Rotor nicht zu beschädigen; ansonsten kann es zu einer Fehl-**

# Funktionen der Instrumente und Bedienungselemente

funktion des ABS kommen.

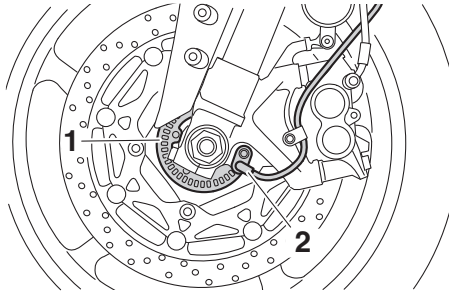

1. Sensor-Rotor vorn
2. Vorderrad-Sensor

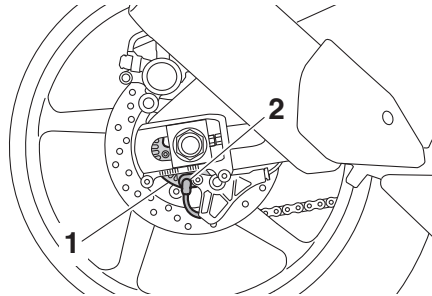

1. Sensor-Rotor hinten
2. Hinterrad-Sensor

## Tankverschluss

GAU13076

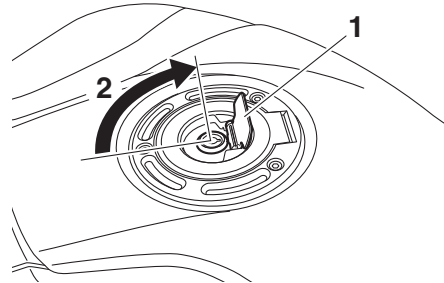

1. Tankschlossabdeckung
2. Aufschließen.

## Tankverschluss öffnen

Die Schlossabdeckung öffnen, den Schlüssel in das Tankschloss stecken und dann 1/4 Drehung im Uhrzeigersinn drehen. Der Tankverschluss kann nun abgenommen werden.

## Tankverschluss schließen

Den Tankverschluss hinunterdrücken, während sich der Schlüssel weiterhin im Schloss befindet. Den Schlüssel um eine 1/4-Umdrehung gegen den Uhrzeigersinn drehen und dann abziehen. Anschließend die Schlossabdeckung schließen.

## HINWEIS

Der Tankverschluss kann nur mit eingestecktem Schlüssel geschlossen und verriegelt werden. Der Schlüssel lässt sich nur in der Verriegelungsstellung abziehen.

GWA11092

## ⚠️ WARNUNG

Nach dem Betanken sicherstellen, dass der Tankverschluss korrekt verschlossen ist. Austretender Kraftstoff ist eine Brandgefahr.

# Funktionen der Instrumente und Bedienungselemente

## Kraftstoff

Vor Fahrtantritt sicherstellen, dass ausreichend Benzin im Tank ist.

GAU13222

GWA10882

### **! WARNUNG**

**Benzin und Benzindämpfe sind extrem leicht entzündlich. Befolgen Sie diese Anweisungen, um Brand- und Explosionsgefahr zu vermeiden und die Verletzungsgefahr beim Betanken zu verringern.**

1. Vor dem Tanken den Motor ausschalten und sicherstellen, dass niemand auf dem Fahrzeug sitzt. Während des Tankens niemals rauchen und darauf achten, dass sich keine Funkenquellen, offenes Feuer oder andere Zündquellen in der Nähe befinden, einschließlich Zündflammen für Warmwasserbereiter oder Wäschetrockner.
2. Den Kraftstofftank nicht überfüllen. Beim Tanken sicherstellen, dass die Zapfpistole in die Einfüllöffnung des Kraftstofftanks gesteckt ist. Mit dem Betanken aufhören, wenn der Kraftstoff den unteren Rand des Einfüllstutzens erreicht hat. Da sich der Kraftstoff bei Erwärmung ausdehnt, kann bei heißem Motor oder starker Sonnen-

einstrahlung Kraftstoff aus dem Tank austreten.

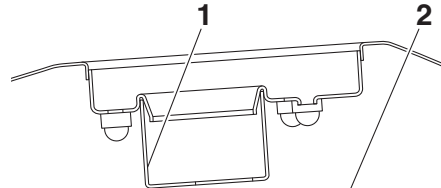

1. Kraftstofftank-Einfüllrohr
2. Maximaler Kraftstoffstand
3. Verschütteten Kraftstoff immer sofort aufwischen. **ACHTUNG: Verschütteten Kraftstoff sofort mit einem sauberen, trockenen, weichen Tuch abwischen, da Kraftstoff lackierte Oberflächen und Kunststoffteile angreift.**<sup>[GCA10072]</sup>
4. Sicherstellen, dass der Tankverschluss fest zuge dreht ist.

GWA15152

### **! WARNUNG**

**Benzin ist giftig und kann schwere oder tödliche Verletzungen verursachen. Gehen Sie mit Benzin vorsichtig um. Saugen Sie Benzin niemals mit dem Mund an. Falls Sie etwas Benzin verschluckt,**

**eine größere Menge an Benzindämpfen eingeatmet oder etwas Benzin in Ihre Augen bekommen haben, suchen Sie sofort einen Arzt auf. Gelangt Benzin auf Ihre Haut, betroffene Stellen mit Wasser und Seife waschen. Gelangt Benzin auf Ihre Kleidung, betroffene Kleidungsstücke wechseln.**

GAU75300

### **Empfohlener Kraftstoff:**

Bleifreies Superbenzin (Gasohol [E10] zulässig)

### **Fassungsvermögen des Kraftstofftanks:**

17 L (4.5 US gal, 3.7 Imp.gal)

### **Kraftstoffreserve:**

4.0 L (1.06 US gal, 0.88 Imp.gal)

GCA11401

### **ACHTUNG**

**Ausschließlich bleifreies Kraftstoff tanken. Der Gebrauch verbleiten Kraftstoffs verursacht schwerwiegende Schäden an Teilen des Motors (Ventile, Kolbenringe usw.) und der Auspuffanlage.**

# Funktionen der Instrumente und Bedienungselemente



4

## HINWEIS

- Diese Markierung bezeichnet den empfohlenen Kraftstoff für dieses Fahrzeug gemäß der europäischen Regelung (EN228).
- Sich vor dem Betanken vergewissern, dass die Zapfpistole die gleiche Bezeichnung aufweist.

Ihr Yamaha-Motor ist ausgelegt für bleifreies Superbenzin mit einer Research-Oktan-zahl von 95 oder höher. Wenn Klopfen (oder Klingeln) auftritt, wechseln Sie zu einer anderen Kraftstoffmarke. Die Verwendung von bleifreiem Benzin verlängert die Lebensdauer der Zündkerze(n) und reduziert die Wartungskosten.

## Gasohol

Es gibt zwei Gasoholtypen: Gasohol mit Äthanol und Gasohol mit Methanol. Gasohol mit Äthanol kann verwendet werden, wenn der Äthanolgehalt 10% (E10) nicht überschreitet. Gasohol mit Methanol wird nicht von Yamaha empfohlen, weil es das Kraftstoffsystem beschädigen oder die Fahrzeugleistung beeinträchtigen kann.

GAU72972

## Kraftstofftank-Überlaufschlauch

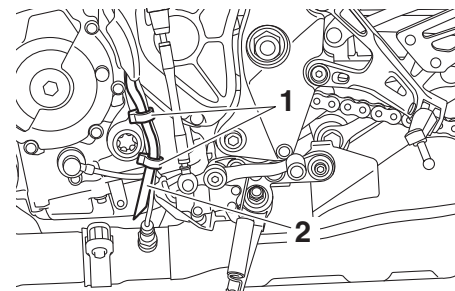

1. Klemme
2. Kraftstofftank-Überlaufschlauch

Vor dem Betrieb des Fahrzeugs:

- Den Überlaufschlauch-Anschluss und auf Beschädigung kontrollieren.
- Sich vergewissern, dass der Überlaufschlauch nicht blockiert ist und durch die Schelle verläuft.

## HINWEIS

Weitere Informationen zum Kanister siehe Seite 7-10.

GAU13434

## Katalysator

Dieses Modell ist mit einem Abgaskatalysator in der Auspuffanlage ausgerüstet.

GWA10863

### **! WARNUNG**

Die Auspuffanlage ist nach dem Betrieb heiß. Zur Verhinderung von Brandgefahr und Verbrennungen:

- Das Fahrzeug niemals in der Nähe möglicher Brandgefahren parken, wie zum Beispiel Gras oder anderen leicht brennbaren Stoffen.
- Das Fahrzeug nach Möglichkeit so parken, dass Fußgänger oder Kinder nicht mit dem heißen Auspuff in Berührung kommen können.
- Sicherstellen, dass die Auspuffanlage abgekühlt ist, bevor Sie irgendwelche **Wartungsarbeiten** durchführen.
- Den Motor nicht länger als einige Minuten im Leerlauf laufen lassen. Bei langem Leerlaufbetrieb kann sich der Motor stark erwärmen.

GCA10702

### **ACHTUNG**

Ausschließlich bleifreies Benzin tanken. Der Gebrauch verbleiten Benzins verursacht nicht reparierbare Schäden am

## Abgaskatalysator.

## Sitzbank

GAU57992

### Sitzbank abnehmen

1. Die Abdeckung des Sitzbankschlusses öffnen, den Schlüssel in das Sitzbankschloss stecken und dann gegen den Uhrzeigersinn drehen.

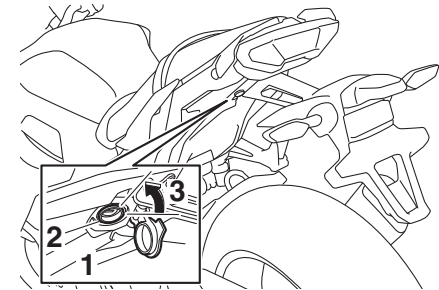

1. Sitzbankschloss-Abdeckung
2. Sitzbankschloss
3. Aufschließen.

2. Während der Schlüssel in dieser Position gehalten wird, schieben Sie die Sitzbank nach hinten, heben Sie die Sitzbank an der Hinterseite an und ziehen Sie sie dann ab.

### Sitzbank montieren

1. Die Vorsprünge in die Sitzhalterungen einsetzen, wie dargestellt.

# Funktionen der Instrumente und Bedienungselemente

4

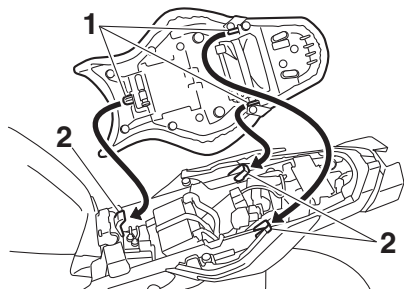

1. Vorsprung
2. Sitzhalterung

2. Die Sitzbank an der Hinterseite herunterdrücken, sodass sie einrastet.
3. Den Schlüssel abziehen.

## HINWEIS

Vor Fahrtantritt sicherstellen, dass die Sitzbank richtig montiert ist.

GAU70412

## Teleskopgabel einstellen

Dieses Modell ist mit einstellbarer Federung ausgestattet. Die Federvorspannung, Zugstufendämpfung und Druckstufendämpfung jedes Gabelholms kann eingestellt werden.

GWA10181

### **! WARNUNG**

**Beide Gabelholme stets gleichmäßig einstellen. Eine ungleichmäßige Einstellung beeinträchtigt Fahrverhalten und Stabilität.**

GCA22471

### **ACHTUNG**

- **Beim Einstellen der Federung vorsichtig vorgehen, um ein Zerkratzen der gold eloxierten Oberfläche zu vermeiden.**
- **Um eine Beschädigung des internen Mechanismus der Federung zu vermeiden, darf nicht über die Maximal- oder Minimaleinstellungen gedreht werden.**

## Federvorspannung

Zum Erhöhen der Federvorspannung (Federung härter) die Einstellmutter an beiden Gabelholmen in Richtung (a) drehen. Zum Verringern der Federvorspannung (Federung weicher) die Einstellmutter an

beiden Gabelholmen in Richtung (b) drehen.

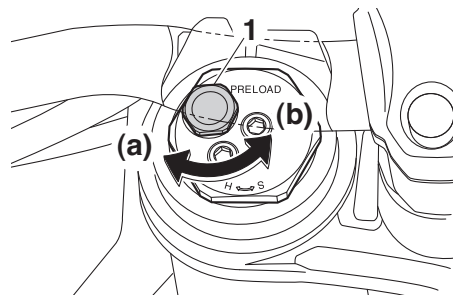

1. Einstellmutter (Federvorspannung)

### **Einstellen der Federvorspannung:**

Minimal (weich):

0 Umdrehung(en) in Richtung (a)

Standard:

9 Umdrehung(en) in Richtung (a)

Maximal (hart):

15 Umdrehung(en) in Richtung (a) bis zum Anschlag in Richtung (b) gedreht

## Zugstufendämpfung

Zum Erhöhen der Zugstufendämpfung (Dämpfung härter) die Einstellschraube an beiden Gabelholmen in Richtung (a) drehen. Zum Verringern der Zugstufendämpfung (Dämpfung weicher) die Einstellschraube an beiden Gabelholmen in



# Funktionen der Instrumente und Bedienungselemente

Richtung (b) drehen.

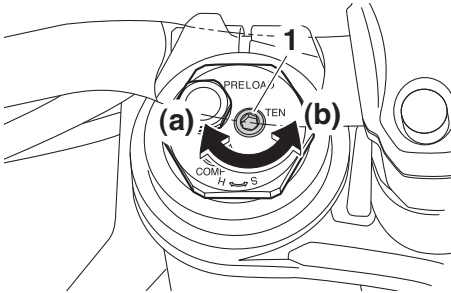

1. Einstellschraube  
(Zugstufen-Dämpfungskraft)

## Einstellung der Zugstufendämpfung:

Minimal (weich):  
14 Klick(s) in Richtung (b)  
Standard:  
6 Klick(s) in Richtung (b)  
Maximal (hart):  
1 Klick(s) in Richtung (b)  
bis zum Anschlag in Richtung (a) gedreht

## Druckstufendämpfung

Zum Erhöhen der Druckstufendämpfung (Dämpfung härter) die Einstellschrauben an beiden Gabelholmen in Richtung (a) drehen. Zum Verringern der Druckstufendämpfung (Dämpfung weicher) beide Einstellschrauben in Richtung (b) drehen.

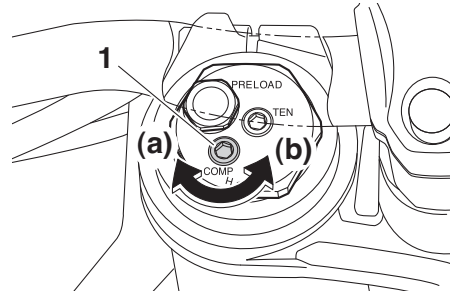

1. Druckstufendämpfungs-Einstellschraube

## Einstellen der Druckstufendämpfung:

Minimal (weich):  
23 Klick(s) in Richtung (b)  
Standard:  
17 Klick(s) in Richtung (b)  
Maximal (hart):  
1 Klick(s) in Richtung (b)  
bis zum Anschlag in Richtung (a) gedreht

## HINWEIS

- Beim Drehen des Dämpfungskraft-Einstellers in Richtung (a) können die 0-Klick-Position und die 1-Klick-Position gleich sein.
- Eine Dämpfungskraft-Einstellvorrichtung kann über die angegebenen Minimal-Einstellungen hinaus gedreht

oder geklickt werden, allerdings sind solche Einstellungen unwirksam und können die Federung beschädigen.

# Funktionen der Instrumente und Bedienungselemente

GAU74241

## Federbein einstellen

Dieses Modell ist mit einstellbarer Federung ausgestattet. Die Federvorspannung, Zugstufendämpfung, Druckstufendämpfung bei schneller Einfederung und Druckstufendämpfung bei langsamer Einfederung kann eingestellt werden.

GCA10102

### ACHTUNG

Um eine Beschädigung der Einstellvorrichtung zu vermeiden, darf nicht über die Maximal- oder Minmaleinstellungen gedreht werden.

## Federvorspannung

1. Die Kontermutter lockern.
2. Zum Erhöhen der Federvorspannung (Federung härter) den Federvorspannung in Richtung (a) drehen. Zum Verringern der Federvorspannung (Federung weicher) den Federvorspannung in Richtung (b) drehen.

Die Einstellung der Federvorspannung wird durch Messung von Abstand A bestimmt. Je größer Abstand A ist, desto höher ist die Federvorspannung; je kleiner Abstand A ist, desto geringer ist die Federvorspannung.

- Für die Einstellung den Spezial Schlüssel aus dem zusätzlichen

Bordwerkzeug verwenden.

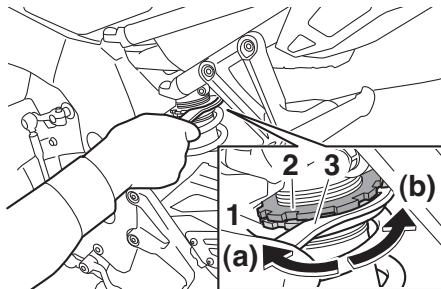

1. Federvorspannung
2. Kontermutter
3. Spezialschlüssel

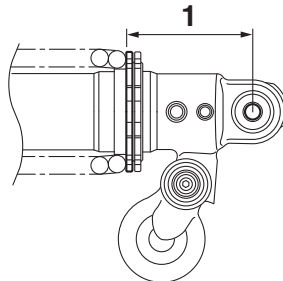

1. Abstand A

## Federvorspannung:

Minimal (weich):

Abstand A = 77.5 mm (3.05 in)

Standard:

Abstand A = 81.5 mm (3.21 in)

Maximal (hart):

Abstand A = 85.5 mm (3.37 in)

3. Die Kontermutter vorschriftsmäßig festziehen. **ACHTUNG: Die Kontermutter stets mit dem vorgeschriebenen Anzugsmoment gegen den Einstellring festziehen.**[GCA22760]

## Anzugsmoment:

Kontermutter:

25 N·m (2.5 kgf·m, 18 lb·ft)

## Zugstufendämpfung

Zum Erhöhen der Zugstufendämpfung (Dämpfung härter) die Einstellschraube in Richtung (a) drehen. Zum Verringern der Zugstufendämpfung (Dämpfung weicher) die Einstellschraube in Richtung (b) drehen.

# Funktionen der Instrumente und Bedienungselemente

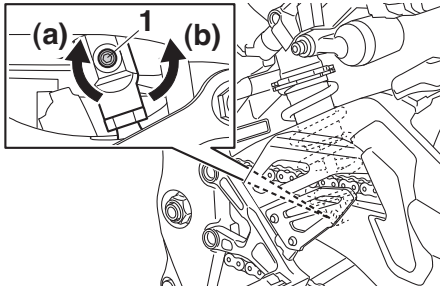

1. Einstellschraube (Zugstufen-Dämpfungskraft)

## Einstellung der Zugstufendämpfung:

Minimal (weich):

23 Klick(s) in Richtung (b)\*

Standard:

11 Klick(s) in Richtung (b)\*

Maximal (hart):

1 Klick(s) in Richtung (b)\*

\* Einstellschraube bis zum Anschlag in Richtung (a) gedreht

## Druckstufendämpfung

### Druckstufendämpfung bei schneller Einfederung

Zum Erhöhen der Druckstufendämpfung (Dämpfung bei schneller Einfederung härter) die Einstellschraube in Richtung (a) drehen. Zum Verringern der

Druckstufendämpfung (Dämpfung weicher) die Einstellschraube in Richtung (b) drehen.

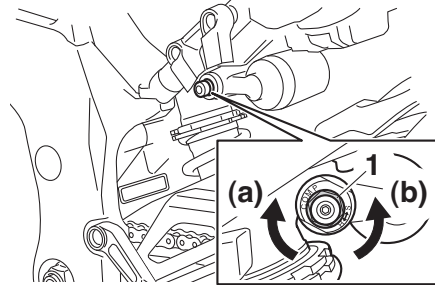

1. Einstellschraube (schnelle Druckstufendämpfung)

## Einstellung der Druckstufendämpfung bei schneller Einfederung

Minimal (weich):

5.5 Umdrehung(en) in Richtung (b)\*

Standard:

3 Umdrehung(en) in Richtung (b)\*

Maximal (hart):

0 Umdrehung(en) in Richtung (b)\*

\* Einstellschraube bis zum Anschlag in Richtung (a) gedreht

### Druckstufendämpfung bei langsamer Einfederung

Zum Erhöhen der Druckstufendämpfung (Dämpfung bei langsamer Einfederung här-

ter) die Einstellschraube in Richtung (a) drehen. Zum Verringern der Druckstufendämpfung (Dämpfung weicher) die Einstellschraube in Richtung (b) drehen.

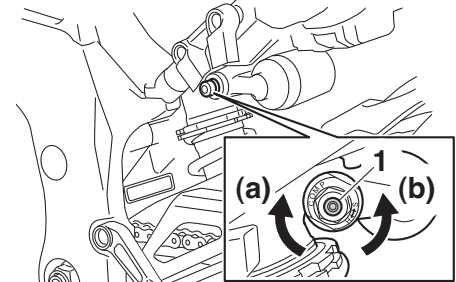

1. Einstellschraube (langsame Druckstufendämpfung)

## Einstellung der Druckstufendämpfung bei langsamer Einfederung

Minimal (weich):

18 Klick(s) in Richtung (b)\*

Standard:

12 Klick(s) in Richtung (b)\*

Maximal (hart):

1 Klick(s) in Richtung (b)\*

\* Einstellschraube bis zum Anschlag in Richtung (a) gedreht

## HINWEIS

- Beim Drehen des Dämpfungskraft-Einstellers in Richtung (a) kön-

# Funktionen der Instrumente und Bedienungselemente

nen die 0-Klick-Position und die 1-Klick-Position gleich sein.

- Sollte sich ein Dämpfungskraft-Einsteller über die angegebenen Minimum-Einstellungen hinaus drehen oder klicken lassen, sind solche Einstellungen unwirksam und können die Federung beschädigen.

GWA10222

## **! WARNUNG**

Dieses Federbein enthält Stickstoff unter hohem Druck. Lesen Sie die folgenden Informationen aufmerksam durch, bevor Sie mit dem Federbein hantieren.

- Den Stoßdämpfer unter keinen Umständen öffnen oder manipulieren.
- Das Federbein keinen offenen Flammen oder anderen Hitzequellen aussetzen. Dies kann durch zu hohen Gasdruck zur Explosion des Bauteils führen.
- Den Zylinder niemals verformen oder beschädigen. Zylinderschäden führen zu schlechtem Dämpfungsverhalten.
- Entsorgen Sie ein beschädigtes oder abgenutztes Federbein nicht selbst. Bringen Sie das Federbein zu einer Yamaha-Fachwerkstatt zur Wartung.

## Spanngurt-Halterungen

GAU15152

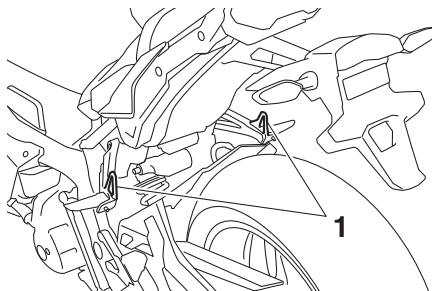

1. Spanngurt-Halterung

An jeder Beifahrer-Fußraste befindet sich eine Spanngurt-Halterung.

GAU67050

## EXUP-System

Dieses Modell ist mit einem Yamaha EXUP-System (EXhaust Ultimate Power valve) ausgestattet. Dieses System verstärkt die Motorleistung durch ein Ventil, das den Abgasstrom innerhalb des Vorschalldämpfers steuert.

GCA15611

## **ACHTUNG**

Die im Yamaha-Werk vorgenommene Einstellung des EXUP-Systems beruht auf zahlreichen Tests. Eine Änderung dieser Einstellung ohne ausreichende Fachkenntnis kann zu Leistungsabfall und Motorschäden führen.

# Funktionen der Instrumente und Bedienungselemente

## Nebenverbraucheranschluss

GAU49454

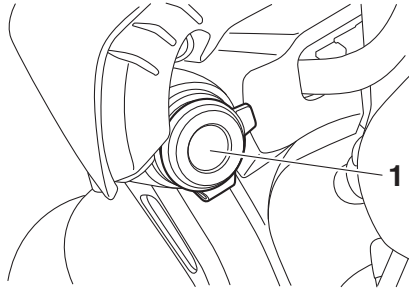

1. Nebenverbraucheranschlussdeckel

Wenn das Zündschloss eingeschaltet ist, kann an den Nebenverbraucheranschluss ein 12-V-Zubehör angeschlossen werden.

GCA15432

### **ACHTUNG**

Das über den Nebenverbraucheranschluss angeschlossene Zubehör darf nicht bei abgestelltem Motor benutzt werden und die entnommene Leistung darf insgesamt 12 W (1.0 A) nicht überschreiten, andernfalls kann die Sicherung durchbrennen oder die Batterie sich entladen.

## Um den Nebenverbraucheranschluss zu benutzen

1. Über das Zündschloss ausschalten.
2. Den Aufsatz des Nebenverbraucheranschlusses entfernen.
3. Das Zubehör ausschalten.
4. Den Zubehörstecker in den Nebenverbraucheranschluss stecken.

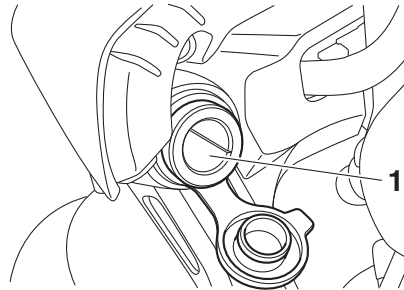

1. Nebenverbraucheranschluss

5. Über das Zündschloss einschalten und den Motor starten. (Siehe Seite 6-1.)
6. Das Zubehör einschalten.

GWA14361

### **! WARNUNG**

Zum Schutz vor elektrischem Schlag oder Kurzschluss sicherstellen, dass der Deckel montiert ist, wenn der Nebenverbraucheranschluss nicht verwendet

wird.

# Funktionen der Instrumente und Bedienungselemente

---

## Seitenständer

GAU15306

Der Seitenständer befindet sich auf der linken Seite des Rahmens. Den Seitenständer mit dem Fuß hoch- oder herunterklappen, während das Fahrzeug in aufrechter Stellung gehalten wird.

## HINWEIS

---

Der Seitenständerschalter ist ein Bestandteil des Zündunterbrechungs- und Anlasssperrschalter-Systems, der die Zündung in bestimmten Situationen unterbricht. (Im folgenden Abschnitt wird das Zündungsunterbrechungs- und Anlasssperrschalter-System erklärt.)

GWA10242



**Niemals mit ausgeklapptem oder nicht richtig hochgeklapptem Seitenständer (oder einem der nicht oben bleibt) fahren. Ein nicht völlig hochgeklappter Seitenständer kann den Fahrer durch Bodenberührung ablenken und so zum Verlust der Kontrolle über das Fahrzeug führen. Yamaha hat den Seitenständer mit einem Zündunterbrechungsschalter versehen, der ein Starten und Anfahren mit ausgeklapptem Seitenständer verhindert. Prüfen Sie deshalb das System regelmäßig. Falls Störungen an diesem System fest-**

**gestellt werden, das Fahrzeug umgehend von einer Yamaha-Fachwerkstatt instand setzen lassen.**

---

GAU57952

## Zündunterbrechungs- u. Anlasssperrschalter-System

Dieses System verhindert Starts bei eingelegetem Gang, sofern der Kupplungshebel nicht gezogen wird und der Seitenständer nicht oben ist. Es stoppt außerdem den laufenden Motor, wenn der Seitenständer bei eingelegetem Gang abgesenkt wird. Dieses System regelmäßig wie folgt kontrollieren.

## HINWEIS

---

- Diese Prüfung ist am verlässlichsten, wenn sie bei warmem Motor durchgeführt wird.
  - Informationen zur Schalterbetätigung siehe Seiten 4-2 und 4-3.
-

# Funktionen der Instrumente und Bedienungselemente

Bei ausgeschaltetem Motor:

1. Seitenständer herunterklappen.
2. Motorstoppschalter in die Stellung Laufen schalten.
3. Zündschloss in Stellung ON drehen.
4. Leerlauf einlegen.
5. Starterschalter drücken.

**Springt der Motor an?**

JA

NEIN

Mit laufendem Motor:

6. Seitenständer hochklappen.
7. Den Kupplungshebel ziehen.
8. Gang einlegen.
9. Seitenständer herunterklappen.

**Geht der Motor aus?**

JA

NEIN

Nachdem der Motor ausgegangen ist:

10. Seitenständer hochklappen.
11. Den Kupplungshebel ziehen.
12. Starterschalter drücken.

**Springt der Motor an?**

JA

NEIN

Das System ist OK. **Das Motorrad darf gefahren werden.**



**WARNUNG**

Liegt eine Störung vor, das Fahrzeug vor der Fahrt untersuchen lassen.

Der Leerlaufschalter arbeitet möglicherweise nicht.  
**Das Motorrad sollte bevor es wieder gefahren wird von einer Yamaha-Fachwerkstatt geprüft werden.**

Der Seitenständerschalter arbeitet möglicherweise nicht.  
**Das Motorrad sollte bevor es wieder gefahren wird von einer Yamaha-Fachwerkstatt geprüft werden.**

Der Kupplungsschalter arbeitet möglicherweise nicht.  
**Das Motorrad sollte bevor es wieder gefahren wird von einer Yamaha-Fachwerkstatt geprüft werden.**

# Zu Ihrer Sicherheit – Routinekontrolle vor Fahrtbeginn

GAU15599

Vor jeder Inbetriebnahme sollte der sichere Fahrzustand des Fahrzeugs überprüft werden. Stets alle in dieser Bedienungsanleitung beschriebenen Inspektions- und Wartungsanleitungen sowie Wartungsintervalle beachten.

GWA11152

## **WARNUNG**

**Werden Inspektions- und Wartungsarbeiten am Fahrzeug nicht korrekt ausgeführt, erhöht sich die Gefahr eines Unfalls oder einer Beschädigung des Fahrzeugs. Benutzen Sie das Fahrzeug nicht, wenn irgendein Problem vorliegt. Wenn ein Problem nicht mit den in diesem Handbuch angegebenen Verfahren behoben werden kann, lassen Sie das Fahrzeug von einer Yamaha-Fachwerkstatt überprüfen.**

5

Bevor Sie dieses Fahrzeug benutzen, beachten Sie bitte folgende Punkte:

PRÜFPUNKT	KONTROLLEN	SEITE
<b>Kraftstoff</b>	<ul style="list-style-type: none"><li>• Kraftstoffstand im Tank prüfen.</li><li>• Ggf. tanken.</li><li>• Kraftstoffleitung auf Lecks überprüfen.</li><li>• Kraftstofftank-Belüftungsschlauch/Überlaufschlauch auf Risse und Schäden prüfen und Schlauchanschluss kontrollieren.</li></ul>	4-20, 4-21
<b>Motoröl</b>	<ul style="list-style-type: none"><li>• Motorölstand im Motor überprüfen.</li><li>• Ggf. Öl der empfohlenen Sorte zum vorgeschriebenen Stand hinzufügen.</li><li>• Fahrzeug auf Öllecks kontrollieren.</li></ul>	7-10
<b>Kühlflüssigkeit</b>	<ul style="list-style-type: none"><li>• Den Flüssigkeitsstand im Kühlflüssigkeits-Ausgleichsbehälter prüfen.</li><li>• Ggf. Kühlflüssigkeit der empfohlenen Sorte zum vorgeschriebenen Stand hinzufügen.</li><li>• Kühlsystem auf Lecks kontrollieren.</li></ul>	7-14
<b>Vorderradbremse</b>	<ul style="list-style-type: none"><li>• Funktion prüfen.</li><li>• Falls weich oder schwammig, das Hydrauliksystem von einer Yamaha-Fachwerkstatt entlüften lassen.</li><li>• Die Bremsbeläge auf Verschleiß kontrollieren.</li><li>• Ersetzen, falls nötig.</li><li>• Den Flüssigkeitsstand im Ausgleichsbehälter prüfen.</li><li>• Falls nötig, vorgeschriebene Bremsflüssigkeit bis zum vorgeschriebenen Flüssigkeitsstand hinzufügen.</li><li>• Hydrauliksystem auf Lecks kontrollieren.</li></ul>	7-21



# Zu Ihrer Sicherheit – Routinekontrolle vor Fahrtbeginn

PRÜFPUNKT	KONTROLLEN	SEITE
<b>Hinterradbremse</b>	<ul style="list-style-type: none"> <li>• Funktion prüfen.</li> <li>• Falls weich oder schwammig, das Hydrauliksystem von einer Yamaha-Fachwerkstatt entlüften lassen.</li> <li>• Die Bremsbeläge auf Verschleiß kontrollieren.</li> <li>• Ersetzen, falls nötig.</li> <li>• Den Flüssigkeitsstand im Ausgleichsbehälter prüfen.</li> <li>• Falls nötig, vorgeschriebene Bremsflüssigkeit bis zum vorgeschriebenen Flüssigkeitsstand hinzufügen.</li> <li>• Hydrauliksystem auf Lecks kontrollieren.</li> </ul>	7-21
<b>Kupplung</b>	<ul style="list-style-type: none"> <li>• Funktion prüfen.</li> <li>• Ggf. Seilzug schmieren.</li> <li>• Hebelspiel kontrollieren.</li> <li>• Ggf. einstellen.</li> </ul>	7-19
<b>Gasdrehgriff</b>	<ul style="list-style-type: none"> <li>• Sicherstellen, dass er reibungslos funktioniert.</li> <li>• Spiel des Gasdrehgriffs prüfen.</li> <li>• Ggf. das Spiel des Gasdrehgriffs von einer Yamaha-Fachwerkstatt einstellen und des Seilzug- und Griffgehäuse schmieren lassen.</li> </ul>	7-16, 7-25
<b>Steuerungs-Seilzüge</b>	<ul style="list-style-type: none"> <li>• Sicherstellen, dass er reibungslos funktioniert.</li> <li>• Ggf. schmieren.</li> </ul>	7-25
<b>Antriebskette</b>	<ul style="list-style-type: none"> <li>• Kettendurchhang kontrollieren.</li> <li>• Ggf. einstellen.</li> <li>• Zustand der Kette kontrollieren.</li> <li>• Ggf. schmieren.</li> </ul>	7-23, 7-24
<b>Räder und Reifen</b>	<ul style="list-style-type: none"> <li>• Auf Beschädigung kontrollieren.</li> <li>• Den Zustand der Reifen und die Profiltiefe prüfen.</li> <li>• Luftdruck kontrollieren.</li> <li>• Korrigieren, falls nötig.</li> </ul>	7-16, 7-19
<b>Brems- und Schaltpedale</b>	<ul style="list-style-type: none"> <li>• Sicherstellen, dass er reibungslos funktioniert.</li> <li>• Ggf. die Drehpunkte der Pedale schmieren.</li> </ul>	7-25
<b>Brems- und Kupplungshebel</b>	<ul style="list-style-type: none"> <li>• Sicherstellen, dass er reibungslos funktioniert.</li> <li>• Ggf. die Drehpunkte der Hebel schmieren.</li> </ul>	7-26
<b>Seitenständer</b>	<ul style="list-style-type: none"> <li>• Sicherstellen, dass er reibungslos funktioniert.</li> <li>• Ggf. Drehpunkt schmieren.</li> </ul>	7-27

# Zu Ihrer Sicherheit – Routinekontrolle vor Fahrtbeginn

PRÜFPUNKT	KONTROLLEN	SEITE
<b>Fahrgestellhalterungen</b>	<ul style="list-style-type: none"><li>• Sicherstellen, dass alle Muttern und Schrauben richtig festgezogen sind.</li><li>• Ggf. festziehen.</li></ul>	—
<b>Instrumente, Lichter, Signale und Schalter</b>	<ul style="list-style-type: none"><li>• Funktion prüfen.</li><li>• Korrigieren, falls nötig.</li></ul>	—
<b>Seitenständerschalter</b>	<ul style="list-style-type: none"><li>• Funktion des Zündunterbrechungs- und Anlasssperrschaltersystems kontrollieren.</li><li>• Arbeitet das System nicht korrekt, das Fahrzeug von einer Yamaha-Fachwerkstatt überprüfen lassen.</li></ul>	4-29

Lesen Sie die Bedienungsanleitung sorgfältig durch, um sich mit allen Bedienungselementen vertraut zu machen. Falls Sie ein Bedienungselement oder eine Funktion nicht verstehen, wenden Sie sich bitte an Ihren Yamaha-Händler.

GWA10272

## **WARNUNG**

**Wenn Sie sich nicht mit den Bedienungselementen vertraut machen, kann es zum Verlust der Kontrolle kommen und zu Unfällen oder Verletzungen in Folge davon.**

## HINWEIS

Zur Ausstattung dieses Modells gehören:

- ein Neigungswinkelsensor. Dieser Sensor schaltet den Motor aus, wenn sich das Fahrzeug überschlägt. Tritt dies ein, leuchtet die Motorstörungs-Warnleuchte auf; dies weist jedoch nicht auf eine Störung hin. Die Stromversorgung des Fahrzeugs aus und danach wieder einschalten, um die Warnleuchte auszuschalten. Anderenfalls startet der Motor nicht, selbst wenn der Motor bei Drücken des Starterschalters angelassen wird.
- ein automatisches Motorstopp-System. Der Motor schaltet sich automatisch aus, wenn er 20 Minuten im Leerlauf laufen gelassen wird. Drücken Sie, wenn der Motor sich ausschaltet, einfach den Starterschalter, um den Motor neu zu starten.

## Motor starten

Da das Fahrzeug mit einem Zündunterbrechungs- und Anlasssperrschalter-System ausgerüstet ist, kann der Motor nur gestartet werden, wenn eine der folgenden Bedingungen erfüllt ist:

- Das Getriebe befindet sich in der Leerlaufstellung.
  - Wenn ein Gang eingelegt ist, muss der Seitenständer hochgeklappt und der Kupplungshebel gezogen sein. Weitere Informationen siehe Seite 4-29.
1. Den Zündschlüssel auf "ON" drehen und sicherstellen, dass der Stopp/Betrieb/Start-Schalter auf "○" gestellt ist. Die folgenden Warn- und Anzeigelampen sollten einige Sekunden lang aufleuchten und dann erlöschen.
    - Öldruck-Warnleuchte
    - Motorstörungs-Warnleuchte
    - Kühlfüssigkeitstemperatur-Warnleuchte
    - Schaltanzeigeleuchte
    - Lenkungsämpfer-Warnleuchte
    - Kontrollleuchte für das Traktionskontrollsystem
    - Tempomat-Kontrollleuchten
    - Anzeigeleuchte des Wegfahrsperr-Systems

# Wichtige Fahr- und Bedienungshinweise

## ACHTUNG

GCA11834

Leuchtet eine Warn- oder Anzeigeleuchte nicht auf, wenn der Schlüssel in die Stellung "ON" gedreht wird, oder erlischt eine Warn- oder Anzeigeleuchte nicht, siehe Seite 4-5 für die Stromkreisprüfung der entsprechenden Warn- und Anzeigeleuchte.

Die ABS-Warnleuchte sollte aufleuchten, wenn der Zündschlüssel auf "ON" gestellt wird, und dann erlöschen, sobald eine Geschwindigkeit von 10 km/h (6 mi/h) oder mehr erreicht ist.

## ACHTUNG

GCA17682

Wenn die ABS-Warnleuchte nicht wie oben beschrieben aufleuchtet und dann erlischt, siehe Seite 4-5 für die Stromkreisprüfung der Warnleuchte.

2. Das Getriebe in Leerlaufstellung schalten. Die Leerlauf-Kontrollleuchte sollte aufleuchten. Ist das nicht der Fall, den Stromkreis von einer Yamaha-Fachwerkstatt überprüfen lassen.
3. Den Motor durch Drücken auf die Seite "⊗" des Stopp/Betrieb/Start-Schalters starten.

Falls der Motor nicht sofort anspringt, den Stopp/Betrieb/Start-Schalter loslassen und einige Sekunden bis zum nächsten Startversuch warten. Jeder Anlassversuch sollte so kurz wie möglich sein, um die Batterie zu schonen. Drehen Sie den Motor pro Anlassversuch nicht länger als 10 Sekunden durch.

## ACHTUNG

GCA11043

Zur Schonung des Motors niemals mit kaltem Motor stark beschleunigen!

## Schalten

GAU77401

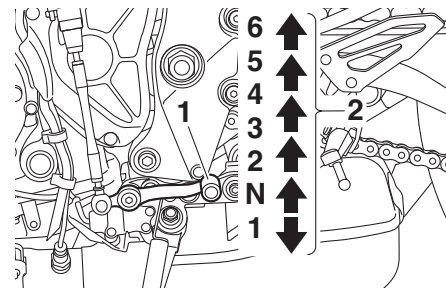

1. Fußschalthebel
2. Gangstellungen

Durch Einlegen der entsprechenden Gänge kann die Motorleistung beim Anfahren, Beschleunigen und Bergauffahren optimal genutzt werden. Die Schaltstellungen sind in der Abbildung dargestellt.

## HINWEIS

- Um das Getriebe in den Leerlauf (N) zu schalten, den Fußschalthebel mehrmals ganz hinunterdrücken, bis das Ende des Schaltweges erreicht ist, und dann den Fußschalthebel leicht hochziehen.
- Dieses Modell ist mit einem Schnellwechselsystem ausgestattet. (Siehe Seite 3-6.)

## ACHTUNG

- Auch wenn das Getriebe im Leerlauf ist, nicht über einen längeren Zeitraum mit ausgeschaltetem Motor im Leerlauf laufen lassen und das Motorrad nicht über lange Strecken schieben. Das Getriebe wird nur ausreichend geschmiert, wenn der Motor läuft. Unzureichende Schmierung kann das Getriebe beschädigen.
- Außer zum Hochschalten mit dem Schaltassistent, zum Schalten stets die Kupplung betätigen. Motor, Getriebe und Kraftübertragung sind nicht auf die Belastungen des Schaltens ohne Kupplungsbetätigung ausgelegt und könnten dadurch beschädigt werden.

## Tipps zum Kraftstoffsparen

Der Kraftstoffverbrauch des Motors kann durch die Fahrweise stark beeinflusst werden. Folgende Ratschläge helfen, unnötigen Benzinverbrauch zu vermeiden:

- Beim Beschleunigen früh in den nächsten Gang schalten und hohe Drehzahlen vermeiden.
- Zwischengas beim Herunterschalten und unnötig hohe Drehzahlen ohne Last vermeiden.
- Bei längeren Standzeiten in Staus, vor Ampeln oder Bahnschranken den Motor am besten abschalten.

## Einfahrvorschriften

Die ersten 1600 km (1000 mi) sind ausschlaggebend für die Leistung und Lebensdauer des neuen Motors. Darum sollten die nachfolgenden Anweisungen sorgfältig gelesen und genau beachtet werden.

Der Motor ist fabrikneu und darf während der ersten 1600 km (1000 mi) nicht zu stark beansprucht werden. Die verschiedenen Teile des Motors spielen sich selbst in das richtige Betriebssystem ein. Hohe Drehzahlen, längeres Vollgasfahren und andere Belastungen, die den Motor stark erhitzen, sind während dieser Periode zu vermeiden.

### 0–1000 km (0–600 mi)

Eine längere Betriebszeit über 5900 U/min vermeiden. **ACHTUNG:** Nach 1000 km (600 mi) müssen das Motoröl und die Ölfilterpatrone bzw. der Filtereinsatz gewechselt werden. [GCA10303]

### 1000–1600 km (600–1000 mi)

Eine längere Betriebszeit über 7100 U/min vermeiden.

# Wichtige Fahr- und Bedienungshinweise

---

## Nach 1600 km (1000 mi)

Das Fahrzeug kann jetzt voll ausgefahren werden.

GCA10311

### **ACHTUNG**

- Drehzahlen im roten Bereich grundsätzlich vermeiden.
- Bei Motorstörungen während der Einfahrzeit das Fahrzeug sofort von einer Yamaha-Fachwerkstatt überprüfen lassen.

### **HINWEIS**

Die Abgashitze kann während und nach der Einfahrzeit eine Verfärbung des Auspuffrohres verursachen, was normal ist.

GAU17214

## **Parken**

Zum Parken den Motor abstellen und dann den Zündschlüssel abziehen.

GWA10312

### **⚠️ WARNUNG**

- Motor und Auspuffanlage können sehr heiß werden. Deshalb so parken, dass Kinder oder Fußgänger die heißen Teile nicht versehentlich berühren und sich verbrennen können.
- Das Fahrzeug nicht auf abschüssigem oder weichem Untergrund abstellen, damit es nicht umfallen kann. Sonst besteht durch austretenden Kraftstoff erhöhte Brandgefahr.
- Nicht in der Nähe von Gras oder anderen leicht brennbaren Stoffen parken, die in Brand geraten können.

Regelmäßige Inspektionen, Einstellungen und Schmierung gewährleisten maximale Fahrsicherheit und einen optimalen Zustand Ihres Fahrzeugs. Der Fahrzeughalter/Fahrer ist für die Sicherheit selbst verantwortlich. Auf den folgenden Seiten werden die wichtigsten Inspektionpunkte, Einstellungen und Schmierstellen des Fahrzeugs angegeben und erläutert.

Die in den Wartungstabellen empfohlenen Zeitabstände sollten lediglich als Richtwerte für den Normalbetrieb angesehen werden. Je nach Wetterbedingungen, Gelände, geographischem Einsatzort und persönlicher Fahrweise müssen die Wartungsintervalle möglicherweise verkürzt werden.

GWA10322

## WARNUNG

Ohne die richtige Wartung des Fahrzeugs oder durch falsch ausgeführte Wartungsarbeiten erhöht sich die Gefahr von Verletzungen, auch mit Todesfolge, während der Wartung und der Benutzung des Fahrzeugs. Wenn Sie nicht mit der Fahrzeugwartung vertraut sind, beauftragen Sie einen Yamaha-Händler mit der Wartung.

## WARNUNG

Schalten Sie, wenn keine anderslautenden Anweisungen angegeben sind, den Motor zur Durchführung von Wartungsarbeiten aus.

- Ein laufender Motor hat bewegliche Teile, die Körperteile oder Kleidung erfassen und mitreißen können oder elektrische Teile, die Stromschläge oder Brand verursachen können.
- Ein während Wartungsarbeiten laufender Motor kann Augenverletzungen, Verbrennungen, Feuer oder Kohlenmonoxid-Vergiftungen verursachen – möglicherweise mit Todesfolge. Weitere Informationen zu Kohlenmonoxid siehe Seite 1-2.

GWA15461

## WARNUNG

Bremsscheiben, Bremssättel, Bremsstromeln und Beläge können während ihres Einsatzes sehr heiß werden. Lassen Sie, um mögliche Verbrennungen zu vermeiden, die Komponenten der Bremsanlage erst abkühlen, bevor Sie sie berühren.

Das Abgaskontrollsystem sorgt nicht nur für sauberere Luft, sondern ist auch unerlässlich für den ordnungsgemäßen Betrieb des Motors und die Erzielung der maximalen Leistung. In den folgenden Wartungstabellen sind die Servicearbeiten am Abgaskontrollsystem separat gruppiert. Diese Servicearbeiten erfordern spezielle Daten, Kenntnisse und Ausrüstung. Wartung, Austausch oder Reparatur von Abgaskontrollgeräten und -systemen kann von jeder Reparaturwerkstatt oder von Fachleuten vorgenommen werden, die die entsprechende Zulassung besitzen (falls zutreffend). Yamaha-Fachwerkstätten sind für die Durchführung dieser speziellen Servicearbeiten geschult und ausgerüstet.

# Regelmäßige Wartung und Einstellung

## Bordwerkzeug

GAU73411

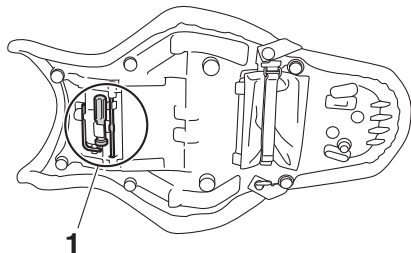

zeug nicht zur Verfügung steht und Ihnen die Erfahrung für bestimmte Wartungsarbeiten fehlt, lassen Sie die Wartungsarbeiten von Ihrer Yamaha-Fachwerkstatt ausführen.

---

### 1. Bordwerkzeug

Das Bordwerkzeug befindet sich an der Unterseite der Sitzbank. (Siehe Seite 4-22.)

Beim Kauf des Fahrzeugs wurde Ihnen auch separat zusätzliches Bordwerkzeug ausgehändigt.

Die in diesem Handbuch enthaltenen Informationen und das Bordwerkzeug sollen Ihnen bei der Durchführung von vorbeugenden Wartungsarbeiten und kleineren Reparaturen behilflich sein. Die korrekte Durchführung bestimmter Wartungsarbeiten erfordert jedoch einen Drehmomentschlüssel und sonstiges Werkzeug.

## HINWEIS

Falls das für die Wartung notwendige Werk-



# Regelmäßige Wartung und Einstellung

GAU71033

## Regelmäßige Wartungstabellen

### HINWEIS

- Die mit einem Sternchen markierten Arbeiten erfordern Spezialwerkzeuge, besondere Daten und technische Fähigkeiten und sollten daher von Ihrer Yamaha-Fachwerkstatt ausgeführt werden.
- Ab 50000 km (30000 mi) sind die Wartungsintervalle alle 10000 km (6000 mi) zu wiederholen.
- **Die Jahresinspektion kann ausbleiben, wenn stattdessen eine Inspektion, basierend auf der gefahrenen Strecke, durchgeführt wird.**

GAU71051

## Tabelle für regelmäßige Wartung des Abgas-Kontrollsystems

NR.	PRÜFPUNKT	KONTROLLE ODER WARTUNGSARBEIT	KILOMETERSTAND					JAHRES-KONTROLLE
			1000 km (600 mi)	10000 km (6000 mi)	20000 km (12000 mi)	30000 km (18000 mi)	40000 km (24000 mi)	
1	* Kraftstoffleitung	<ul style="list-style-type: none"> <li>• Kraftstoffschläuche auf Risse oder Beschädigung kontrollieren.</li> <li>• Ersetzen, falls nötig.</li> </ul>		√	√	√	√	√
2	* Zündkerzen	<ul style="list-style-type: none"> <li>• Zustand kontrollieren.</li> <li>• Elektrodenabstand einstellen und reinigen.</li> </ul>		√		√		
		<ul style="list-style-type: none"> <li>• Ersetzen.</li> </ul>			√		√	
3	* Ventilspiel	<ul style="list-style-type: none"> <li>• Kontrollieren und einstellen.</li> </ul>	Alle 40000 km (24000 mi)					
4	* Kraftstoff-Einspritzung	<ul style="list-style-type: none"> <li>• Leerlaufdrehzahl kontrollieren.</li> </ul>	√	√	√	√	√	√
		<ul style="list-style-type: none"> <li>• Synchronisierung kontrollieren und einstellen.</li> </ul>		√	√	√	√	√
5	* Auspuffanlage	<ul style="list-style-type: none"> <li>• Auf Leckage kontrollieren.</li> <li>• Ggf. festziehen.</li> <li>• Dichtungen ersetzen, falls nötig.</li> </ul>	√	√	√	√	√	
6	* Verdunstungsemissionen-Kontrollsystem	<ul style="list-style-type: none"> <li>• Kontrollsystem auf Beschädigung kontrollieren.</li> <li>• Ersetzen, falls nötig.</li> </ul>			√		√	

# Regelmäßige Wartung und Einstellung

NR.	PRÜFPUNKT	KONTROLLE ODER WARTUNGSARBEIT	KILOMETERSTAND					JAHRES-KONTROLLE
			1000 km (600 mi)	10000 km (6000 mi)	20000 km (12000 mi)	30000 km (18000 mi)	40000 km (24000 mi)	
7	*	Luftansaugsystem		√	√	√	√	√
		<ul style="list-style-type: none"> <li>• Das Luftunterbrechungsventil, das Zungenventil und den Schlauch auf Beschädigung kontrollieren.</li> <li>• Ggf. beschädigte Teile ersetzen.</li> </ul>						

# Regelmäßige Wartung und Einstellung

GAU71352

## Allgemeine Wartungs- und Schmiertabelle

NR.	PRÜFPUNKT	KONTROLLE ODER WARTUNGSARBEIT	KILOMETERSTAND					JAHRES-KONTROLLE	
			1000 km (600 mi)	10000 km (6000 mi)	20000 km (12000 mi)	30000 km (18000 mi)	40000 km (24000 mi)		
1	*	<b>Diagnosesystem-Kontrolle</b>	• Dynamische Überprüfung mit Yamaha-Diagnosegerät durchführen. • Die Fehlercodes kontrollieren.	√	√	√	√	√	√
2	*	<b>Luftfiltereinsatz</b>	• Ersetzen.	Alle 40000 km (24000 mi)					
3		<b>Kupplung</b>	• Funktion prüfen. • Einstellen.	√	√	√	√	√	
4	*	<b>Vorderradbremse</b>	• Auf ordnungsgemäßen Betrieb, Flüssigkeitsstand und auf Lecks überprüfen. • Scheibenbremsbeläge erneuern, falls nötig.	√	√	√	√	√	√
5	*	<b>Hinterradbremse</b>	• Auf ordnungsgemäßen Betrieb, Flüssigkeitsstand und auf Lecks überprüfen. • Scheibenbremsbeläge erneuern, falls nötig.	√	√	√	√	√	√
6	*	<b>Bremsschläuche</b>	• Auf Risse oder Beschädigung kontrollieren.		√	√	√	√	√
			• Ersetzen.	Alle 4 Jahre					
7	*	<b>Bremsflüssigkeit</b>	• Wechseln.	Alle 2 Jahre					
8	*	<b>Räder</b>	• Rundlauf prüfen und auf Beschädigung kontrollieren. • Ersetzen, falls nötig.		√	√	√	√	
9	*	<b>Reifen</b>	• Profiltiefe prüfen und auf Beschädigung kontrollieren. • Ersetzen, falls nötig. • Luftdruck kontrollieren. • Korrigieren, falls nötig.		√	√	√	√	√

# Regelmäßige Wartung und Einstellung

NR.	PRÜFPUNKT	KONTROLLE ODER WARTUNGSARBEIT	KILOMETERSTAND					JAHRES-KONTROLLE
			1000 km (600 mi)	10000 km (6000 mi)	20000 km (12000 mi)	30000 km (18000 mi)	40000 km (24000 mi)	
10	* Radlager	• Das Lager auf Lockerung oder Beschädigung kontrollieren.		√	√	√	√	
11	* Schwingenlager	• Funktion und auf übermäßiges Spiel kontrollieren. • Mit Lithiumseifenfett schmieren.		√	√	√	√	
12	Antriebskette	• Den Durchhang, die Ausrichtung und den Zustand der Antriebskette kontrollieren. • Den Kettendurchhang einstellen und die Kette gründlich mit einem O-Ring-Kettenspray schmieren.	Alle 50000 km (30000 mi)					
13	* Lenkkopflager	• Lagerbaugruppen auf festen Sitz kontrollieren. • Mäßig mit Lithiumseifenfett schmieren.	√	√		√		
14	* Lenkungsdämpfer	• Funktion prüfen und auf Öllecks kontrollieren.		√	√	√	√	
15	* Fahrgestellhalterungen	• Sicherstellen, dass alle Muttern und Schrauben richtig festgezogen sind.		√	√	√	√	√
16	Handbremshebelumlenkwelle	• Mit Silikonfett schmieren.		√	√	√	√	√
17	Fußbremshebelumlenkwelle	• Mit Lithiumseifenfett schmieren.		√	√	√	√	√
18	Kupplungshebelumlenkwelle	• Mit Lithiumseifenfett schmieren.		√	√	√	√	√
19	Fußschalthebelumlenkwelle	• Mit Lithiumseifenfett schmieren.		√	√	√	√	√
20	Seitenständer	• Funktion prüfen. • Mit Lithiumseifenfett schmieren.		√	√	√	√	√

# Regelmäßige Wartung und Einstellung

NR.	PRÜFPUNKT	KONTROLLE ODER WARTUNGSARBEIT	KILOMETERSTAND					JAHRES-KONTROLLE
			1000 km (600 mi)	10000 km (6000 mi)	20000 km (12000 mi)	30000 km (18000 mi)	40000 km (24000 mi)	
21	* Seitenständerschalter	<ul style="list-style-type: none"> <li>• Funktion kontrollieren und erneuern, falls nötig.</li> </ul>	√	√	√	√	√	√
22	* Teleskopgabel	<ul style="list-style-type: none"> <li>• Funktion prüfen und auf Öllecks kontrollieren.</li> <li>• Ersetzen, falls nötig.</li> </ul>		√	√	√	√	
23	* Federbein	<ul style="list-style-type: none"> <li>• Funktion prüfen und auf Öllecks kontrollieren.</li> <li>• Ersetzen, falls nötig.</li> </ul>		√	√	√	√	
24	* Umlenkhebel der hinteren Aufhängung und Drehpunkte des Verbindungsschenkels	<ul style="list-style-type: none"> <li>• Funktion prüfen.</li> </ul>		√	√	√	√	
25	Motoröl	<ul style="list-style-type: none"> <li>• Wechseln (vor dem Ablassen den Motor warmlaufen lassen).</li> <li>• Den Ölstand kontrollieren und das Fahrzeug auf Öllecks prüfen.</li> </ul>	√	√	√	√	√	√
26	Ölfilterpatrone	<ul style="list-style-type: none"> <li>• Ersetzen.</li> </ul>	√		√		√	
27	* Kühlsystem	<ul style="list-style-type: none"> <li>• Den Kühlflüssigkeitsstand kontrollieren und das Fahrzeug auf Kühlflüssigkeitslecks prüfen.</li> </ul>		√	√	√	√	√
		<ul style="list-style-type: none"> <li>• Wechseln.</li> </ul>	Alle 3 Jahre					
28	* EXUP-System	<ul style="list-style-type: none"> <li>• Funktion, Seilzugspiel und Position der Laufrolle kontrollieren.</li> </ul>	√		√		√	
29	* Vorderrad- und Hinterrad-Bremslichtschalter	<ul style="list-style-type: none"> <li>• Funktion prüfen.</li> </ul>	√	√	√	√	√	√
30	* Sich bewegende Teile und Seilzüge	<ul style="list-style-type: none"> <li>• Schmieren.</li> </ul>		√	√	√	√	√

# Regelmäßige Wartung und Einstellung

NR.	PRÜFPUNKT	KONTROLLE ODER WARTUNGSARBEIT	KILOMETERSTAND					JAHRES-KONTROLLE
			1000 km (600 mi)	10000 km (6000 mi)	20000 km (12000 mi)	30000 km (18000 mi)	40000 km (24000 mi)	
31	* Gasdrehgriffgehäuse und Seilzug	<ul style="list-style-type: none"> <li>• Funktion und Spiel kontrollieren.</li> <li>• Das Spiel des Gaszugs einstellen, falls nötig.</li> <li>• Gasdrehgriffgehäuse und Seilzug schmieren.</li> </ul>		√	√	√	√	√
32	* Lichter, Signale und Schalter	<ul style="list-style-type: none"> <li>• Funktion prüfen.</li> <li>• Scheinwerferlichtkegel einstellen.</li> </ul>	√	√	√	√	√	√

GAU72800

## HINWEIS

- Luftfilter
  - Der Luftfilter dieses Modells besitzt ein ölbeschichtetes Einweg-Papierelement, das nicht mit Druckluft gereinigt werden darf, um Beschädigungen zu vermeiden.
  - Das Luftfilterelement muss häufiger ersetzt werden, wenn in ungewöhnlich feuchter oder staubiger Umgebung gefahren wird.
- Wartung der hydraulischen Bremsanlage
  - Regelmäßig den Bremsflüssigkeitsstand prüfen, ggf. korrigieren.
  - Alle zwei Jahre die inneren Bauteile des Hauptbremszylinders und Bremssattels erneuern und die Bremsflüssigkeit wechseln.
  - Bremsschläuche bei Beschädigung oder Rissbildung, spätestens jedoch alle vier Jahre erneuern.

## Zündkerzen prüfen

Die Zündkerzen sind wichtige Bestandteile des Motors und sollten regelmäßig kontrolliert werden, vorzugsweise durch eine Yamaha-Fachwerkstatt. Da Verbrennungswärme und Ablagerungen die Funktionsfähigkeit der Kerzen im Laufe der Zeit vermindern, müssen die Zündkerzen in den empfohlenen Abständen gemäß Wartungs- und Schmiertabelle herausgenommen und geprüft werden. Der Zustand der Zündkerzen erlaubt Rückschlüsse auf den Zustand des Motors.

Der die Mittelelektrode umgebende Porzellanisolator (Isolatorfuß) der Zündkerzen ist bei normaler Fahrweise rehhraun. Alle im Motor eingebauten Zündkerzen sollten die gleiche Verfärbung aufweisen. Weisen einzelne oder sämtliche Zündkerzen eine stark abweichende Färbung auf, könnte der Motor nicht ordnungsgemäß arbeiten. Versuchen Sie nicht, derartige Probleme selbst zu diagnostizieren. Lassen Sie stattdessen das Fahrzeug von einer Yamaha-Fachwerkstatt prüfen.

Bei fortgeschrittenem Abbrand der Mittelelektroden oder übermäßigen Ölkohleablagerungen die Zündkerzen durch neue ersetzen.

**Empfohlene Zündkerze:**  
NGK/LMAR9E-J

Vor dem Einschrauben einer Zündkerze stets den Zündkerzen-Elektrodenabstand mit einer Fühlerlehre messen und ggf. korrigieren.

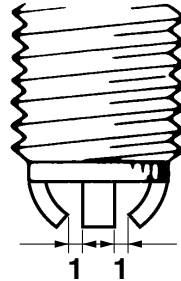

1. Zündkerzen-Elektrodenabstand

**Zündkerzen-Elektrodenabstand:**  
0.6–0.7 mm (0.024–0.028 in)

Die Sitzfläche der Kerzendichtung reinigen; Schmutz und Fremdkörper vom Gewinde abwischen.

**Anzugsmoment:**  
Zündkerze (neu):  
18 N·m (1.8 kgf·m, 13 lb·ft)  
Zündkerze (nach der Prüfung):  
13 N·m (1.3 kgf·m, 9.6 lb·ft)

## **ACHTUNG**

Zum Ausbauen des Zündkerzensteckers **keine Werkzeuge verwenden**, andernfalls könnte der Zündspulenstecker beschädigt werden. Der Zündkerzenstecker ist mit einer Gummidichtung versehen und sitzt deshalb fest auf. Um den Zündkerzenstecker auszubauen, ihn einfach vor- und zurückdrehen, während Sie ihn herausziehen; um ihn einzubauen, wird er vor- und zurückgedreht, während Sie ihn hineindrücken.

# Regelmäßige Wartung und Einstellung

GAU36112

## Kanister

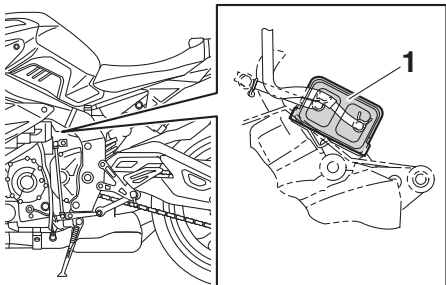

1. Kanister

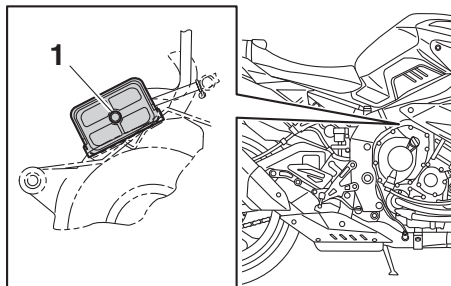

1. Kanisterentlüftung

Dieses Modell ist mit einem Kanister ausgestattet, um zu verhindern, dass Kraftstoffdämpfe in die Atmosphäre gelangen. Vor Inbetriebnahme des Fahrzeugs sicherstellen, dass Folgendes kontrolliert wird:

- Jeden Schlauchanschluss kontrollieren.
- Jeden Schlauch und Kanister auf Risse oder Beschädigung kontrollieren. Bei Beschädigung ersetzen.
- Sicherstellen, dass die Kanisterentlüftung nicht blockiert ist, und ggf. reinigen.

GAU73973

## Motoröl

Der Motorölstand sollte vor jeder Fahrt geprüft werden. Außerdem müssen in den empfohlenen Abständen gemäß Wartungstabelle das Motoröl und die Ölfilterpatrone gewechselt werden.

### Empfohlene Ölsorte:

Vollsynthetisch  
10W-40

### Füllmenge:

Ölwechsel:

3.90 L (4.12 US qt, 3.43 Imp.qt)

Mit Ölfilterausbau:

4.10 L (4.33 US qt, 3.61 Imp.qt)

GCA11621

## ACHTUNG

- Um ein Durchrutschen der Kupplung zu vermeiden (da das Motoröl auch die Kupplung schmiert), mischen Sie keine chemischen Zusätze bei. Verwenden Sie keine Öle mit Diesel-Spezifikation "CD" oder Öle von höherer Qualität als vorgeschrieben. Auch keine Öle der Klasse "ENERGY CONSERVING II" oder höher verwenden.
- Darauf achten, dass keine Fremdkörper in das Kurbelgehäuse eindringen.



# Regelmäßige Wartung und Einstellung

## Ölstand prüfen

1. Nach dem Aufwärmen des Motors einige Minuten warten, damit sich das Öl für eine genaue Messung setzen kann.
2. Zum Erzielen einer genauen Messung das Fahrzeug auf einem ebenen Boden gerade halten.
3. Den Ölstand durch das Schauglas unten an der linken Seite des Kurbelgehäuses kontrollieren.

## HINWEIS

Der Ölstand sollte sich zwischen der Minimal- und Maximalstand-Markierung befinden.

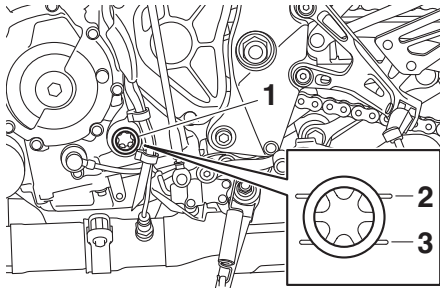

1. Prüfenster für den Motorölstand
2. Maximalstand-Markierung
3. Minimalstand-Markierung
4. Bei niedrigem Ölstand oder einem Öl-

stand unter der Mindestmarkierung den Einfüllschraubverschluss entfernen und Öl hinzufügen

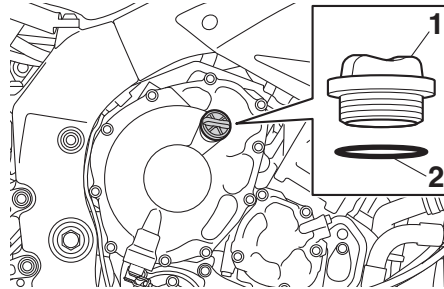

1. Motoröl-Einfüllschraubverschluss
2. O-Ring

5. Den O-Ring auf Beschädigung überprüfen und, falls beschädigt, erneuern.
6. Den Motoröl-Einfüllschraubverschluss festdrehen.

## Motoröl (und Filter) wechseln

1. Den Motor starten, einige Minuten lang warmlaufen lassen und dann ausschalten.
2. Ein Ölauffanggefäß unter den Motor stellen, um das Altöl aufzufangen.
3. Den Einfüllschraubverschluss und die Motoröl-Ablassschraube mit ihrer Dichtung herausdrehen, um das Motoröl aus dem Kurbelgehäuse abzulas-

sen.

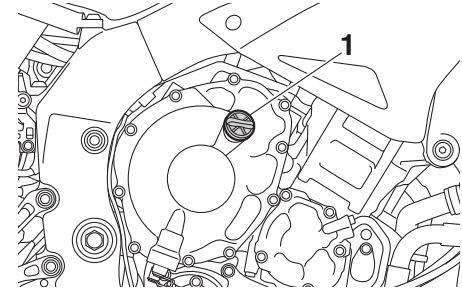

1. Motoröl-Einfüllschraubverschluss

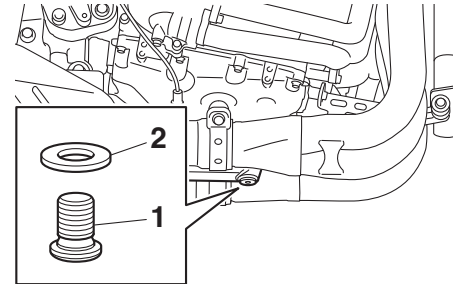

1. Motoröl-Ablassschraube
2. Dichtung

## HINWEIS

Die Schritte 4–6 nur ausführen, wenn die Ölfilterpatrone erneuert wird.

4. Die Ölfilterpatrone mit einem Ölfilter-

# Regelmäßige Wartung und Einstellung

schlüssel abschrauben.

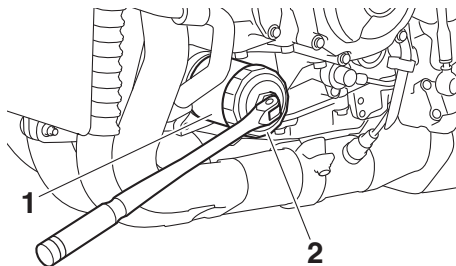

1. Ölfilterpatrone
2. Ölfilterschlüssel

## HINWEIS

Ölfilterschlüssel sind beim Yamaha-Händler erhältlich.

5. Den O-Ring der neuen Ölfilterpatrone mit sauberem Motoröl benetzen.

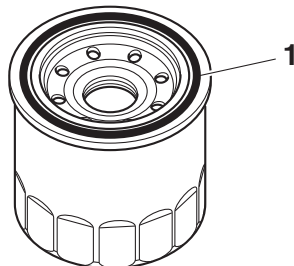

1. O-Ring

## HINWEIS

Sicherstellen, dass der O-Ring korrekt sitzt.

6. Eine neue Ölfilterpatrone einbauen und dann vorschriftsmäßig anziehen.

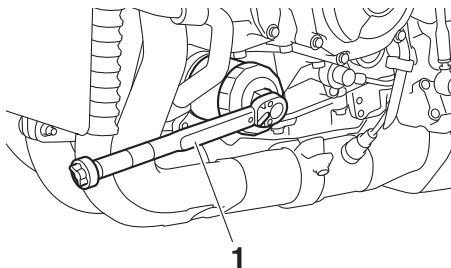

1. Drehmomentschlüssel

## Anzugsmoment:

Ölfilterpatrone:  
17 N·m (1.7 kgf·m, 13 lb·ft)

7. Die Motoröl-Ablassschraube mit einer neuen Dichtung einschrauben und anschließend vorschriftsmäßig festziehen.

## Anzugsmoment:

Motoröl-Ablassschraube:  
23 N·m (2.3 kgf·m, 17 lb·ft)

8. Die vorgeschriebene Menge des empfohlenen Motoröls nachfüllen.

## HINWEIS

Verschüttetes Öl vor dem Starten des Motors aufwischen.

9. Den O-Ring auf Beschädigung kontrollieren und dann den Einfüllschraubverschluss einbauen.

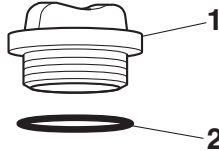

1. Motoröl-Einfüllschraubverschluss
2. O-Ring

10. Den Motor anlassen und einige Minuten lang im Leerlaufbetrieb auf Öllecks kontrollieren. Bei Entdeckung eines Lecks sofort den Motor ausschalten und die Ursache feststellen.

## HINWEIS

Bei korrektem Ölstand darf die Öldruck-Warnleuchte nach dem Anlassen des Motors nicht mehr leuchten.

GCA20860

## ACHTUNG

Wenn die Öldruck-Warnleuchte blinkt oder dauerhaft leuchtet, obwohl der Ölstand korrekt ist, sofort den Motor ausschalten und das Fahrzeug von einer Yamaha-Fachwerkstatt überprüfen lassen.

sen.

11. Den Motor ausschalten, einige Minuten warten, damit sich das Öl setzen kann und dann den Ölstand ein letztes Mal kontrollieren.

## Warum Yamalube

YAMALUBE-ÖL ist ein YAMAHA-Originalprodukt, das aus der Leidenschaft und Überzeugung der Ingenieure entstanden ist, dass Motoröl eine wichtige flüssige Motor-Komponente ist. Wir bilden Teams von Spezialisten aus den Bereichen Maschinenbau, Chemie, Elektronik und Fahrwegprüfung und lassen den Motor zusammen mit dem verwendeten Öl entwickeln. Yamalube-Öle nutzen die Qualitäten des Grundöls voll aus und nutzen die ideale Mischung aus Additiven, um sicherzustellen, dass das endgültige Öl unsere Leistungsstandards erfüllt. So haben Mineralöle, halbsynthetische und synthetische Öle der Marke Yamalube ihren eigenen Charakter und Wert. Yamahas Erfahrung aus vielen Jahren Forschung und Entwicklung im Bereich Öl seit den 1960er-Jahren macht Yamalube zur besten Wahl für Ihren Yamaha-Motor.



# Regelmäßige Wartung und Einstellung

## Kühflüssigkeit

Der Kühflüssigkeitsstand sollte regelmäßig kontrolliert werden. Außerdem muss die Kühflüssigkeit in den empfohlenen Abständen, gemäß Wartungstabelle, gewechselt werden.

GAUS1203

### Empfohlene Kühflüssigkeit:

Kühflüssigkeit YAMALUBE

### Füllmenge:

Kühflüssigkeits-Ausgleichsbehälter  
(Maximalstandsmarkierung):

0.25 L (0.26 US qt, 0.22 Imp.qt)

Kühler (einschließlich aller Kanäle):

2.25 L (2.38 US qt, 1.98 Imp.qt)

7

## HINWEIS

Wenn keine Yamaha-Originalkühflüssigkeit verfügbar ist, ein Äthylenglykol-Frostschutzmittel mit Korrosionshemmstoffen für Aluminiummotoren verwenden und mit destilliertem Wasser im Verhältnis 1:1 mischen.

GAU20097

## Kühflüssigkeitsstand prüfen

Da der Kühflüssigkeitsstand mit der Motortemperatur schwankt, die Kontrolle bei kaltem Motor vornehmen.

1. Das Fahrzeug auf eine ebene Fläche stellen.

2. Auf den Kühflüssigkeitsstand im Ausgleichsbehälter blicken, während das Fahrzeug gerade steht.

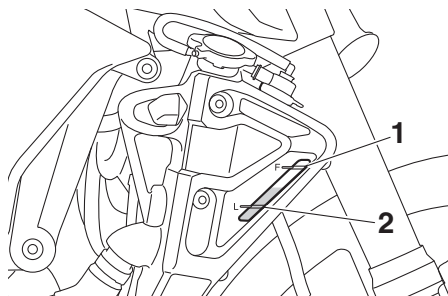

1. Maximalstand-Markierung
2. Minimalstand-Markierung

3. Befindet sich der Kühflüssigkeitsstand an oder unter der Minimalstand-Markierung, den Deckel des Kühlmittel-Ausgleichsbehälters abnehmen. **WARNUNG!** Nur den Kühflüssigkeits-Ausgleichsbehälterdeckel öffnen. Niemals versuchen, den Kühler-Verschlussdeckel bei heißem Motor abzunehmen. [GWA15162]

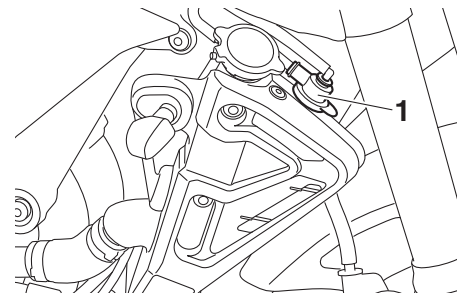

1. Kühflüssigkeits-Ausgleichsbehälterdeckel
4. Kühflüssigkeit bis zur Maximalstand-Markierung nachfüllen. **ACHTUNG:** Wenn keine Kühflüssigkeit zur Verfügung steht, kann stattdessen destilliertes Wasser oder weiches Leitungswasser benutzt werden. Kein hartes Wasser oder Salzwasser verwenden, da dies dem Motor schadet. Wenn Wasser anstelle von Kühflüssigkeit verwendet wurde, tauschen Sie es so schnell wie möglich durch Kühflüssigkeit aus, da sonst das Kühlsystem nicht gegen Frost und Korrosion geschützt ist. Wenn der Kühflüssigkeit Wasser hinzugefügt wurde, den Frostschutzmittelgehalt der Kühflüssigkeit so bald wie möglich von einer Yamaha-Fach-

werkstatt überprüfen lassen, da sonst die Wirksamkeit des Kühlmittels reduziert wird.<sup>[GCA10473]</sup>

5. Den Kühflüssigkeits-Ausgleichsbehälterdeckel anbringen.

GAU33032

## Kühflüssigkeit wechseln

Die Kühflüssigkeit muss in den empfohlenen Abständen, gemäß Wartungs- und Schmier­tabelle, gewechselt werden. Die Kühflüssigkeit von einer Yamaha-Fachwerkstatt wechseln lassen. **WARNUNG! Niemals versuchen, den Kühler-Verschlussdeckel bei heißem Motor abzunehmen.**<sup>[GWA10382]</sup>

GAU36765

## Luftfiltereinsatz

Der Luftfiltereinsatz sollte in den empfohlenen Abständen gemäß Wartungs- und Schmier­tabelle ersetzt werden. Den Luftfiltereinsatz durch einen Yamaha-Händler ersetzen lassen.

GAU44735

## Leerlaufdrehzahl prüfen

Prüfen Sie die Leerlaufdrehzahl des Motors und lassen Sie sie, falls erforderlich, von einer Yamaha-Fachwerkstatt korrigieren.

**Leerlaufdrehzahl:**  
1200–1400 U/min

# Regelmäßige Wartung und Einstellung

GAU21386

## Spiel des Gasdrehgriffs prüfen

Spiel des Gasdrehgriffs messen, wie in der Abbildung gezeigt.

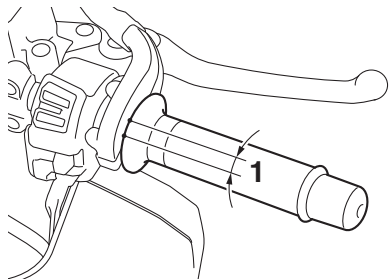

1. Spiel des Gasdrehgriffs

**Spiel des Gasdrehgriffs:**  
3.0–5.0 mm (0.12–0.20 in)

Das Spiel des Gasdrehgriffs regelmäßig prüfen und ggf. von einer Yamaha-Fachwerkstatt einstellen lassen.

GAU21403

## Ventilspiel

Die Ventile sind ein wichtiger Motorbestandteil. Ventilspiele verändern sich im Laufe der Nutzung und müssen daher regelmäßig in der Wartungstabelle angegebenen Abständen kontrolliert sowie eingestellt werden. Nicht eingestellte Ventile können zu einer falschen Luft-Kraftstoff-Mischung, zu Motorgeräuschen und schließlich zu einem Motorschaden führen. Damit dies nicht auftritt, einen Yamaha-Händler das Ventilspiel in regelmäßigen Abständen prüfen und einstellen lassen.

## HINWEIS

Diese Wartung muss bei kaltem Motor durchgeführt werden.

GAU64412

## Reifen

Der Kontakt zwischen Straße und Fahrzeug wird allein durch die Reifen hergestellt. Die Sicherheit hängt unter allen Fahrbedingungen von einer relativ kleinen Kontaktfläche zwischen Reifen und Straße ab. Deswegen ist es von höchster Wichtigkeit, die Reifen stets in gutem Zustand zu halten und sie rechtzeitig durch Neureifen des vorgeschriebenen Typs zu ersetzen.

## Reifenluftdruck

Den Reifenluftdruck vor jeder Fahrt prüfen und ggf. korrigieren.

GWA10504

## ⚠️ WARNUNG

Bei Fahren des Fahrzeugs mit falschem Reifendruck besteht Verletzungs- oder Lebensgefahr durch einen Verlust der Kontrolle über das Fahrzeug.

- Den Reifenluftdruck stets bei kalten Reifen (d. h. Reifentemperatur entspricht Umgebungstemperatur) prüfen und korrigieren.
- Der Reifendruck muss entsprechend der Fahrgeschwindigkeit und hinsichtlich des Gesamtgewichts von Fahrer, Beifahrer, Gepäck und Zubehör, das für dieses Modell genehmigt wurde, ange-

passt werden.

## Reifenluftdruck – kalt:

### 1 Person:

Vorn:

250 kPa (2.50 kgf/cm<sup>2</sup>, 36 psi)

Hinten:

290 kPa (2.90 kgf/cm<sup>2</sup>, 42 psi)

### 2 Personen:

Vorn:

250 kPa (2.50 kgf/cm<sup>2</sup>, 36 psi)

Hinten:

290 kPa (2.90 kgf/cm<sup>2</sup>, 42 psi)

## Maximale Zuladung:

Fahrzeug:

170 kg (375 lb)

Die maximale Zuladung des Fahrzeugs setzt sich aus dem gemeinsamen Gewicht von Fahrer, Beifahrer, Gepäck und Zubehör zusammen.

GWA10512

**WARNUNG**

**Niemals das Fahrzeug überladen. Das Fahren mit einem überladenen Fahrzeug kann Unfälle verursachen.**

## Reifenkontrolle

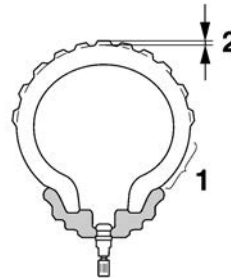

1. Reifenflanke
2. Profiltiefe

Vor jeder Fahrt die Reifen prüfen. Bei unzureichender Profiltiefe, Nägeln oder Glassplittern in der Lauffläche, rissigen Flanken usw. den Reifen umgehend von einer Yamaha-Fachwerkstatt wechseln lassen.

**Mindestprofiltiefe (vorn und hinten):**  
1.6 mm (0.06 in)

## HINWEIS

Die Gesetzgebung zur Mindestprofiltiefe kann von Land zu Land abweichen. Richten Sie sich deshalb nach den entsprechenden Vorschriften.

**WARNUNG**

- Abgenutzte Reifen unverzüglich von einer Yamaha-Fachwerkstatt austauschen lassen. Abgesehen davon, dass Sie gegen die Straßenverkehrsordnung verstoßen, beeinträchtigen übermäßig abgefahrene Reifen die Fahrstabilität und können zum Verlust der Kontrolle über das Fahrzeug führen.
- Den Austausch von Bauteilen, die mit den Rädern und der Bremsanlage zu tun haben, sowie den Reifenwechsel grundsätzlich von einer Yamaha-Fachwerkstatt vornehmen lassen, die über die dafür notwendige fachliche Erfahrung verfügt.
- Nach dem Reifenwechsel zunächst mit mäßiger Geschwindigkeit fahren, denn bevor der Reifen seine optimalen Eigenschaften entwickeln kann, muss seine Lauffläche vorsichtig “eingefahren” werden.

# Regelmäßige Wartung und Einstellung

## Reifenausführung

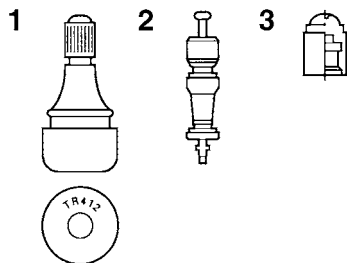

1. Reifenventil
2. Reifenventileinsatz
3. Reifenventilkappe mit Dichtung

Dieses Modell ist mit Schlauchlos-Reifen und Reifenventilen ausgestattet.

Reifen altern, auch wenn sie nur selten oder überhaupt nicht benutzt werden. Risse im Gummi der Lauffläche oder an der Reifenflanke, manchmal begleitet von einer Verformung der Reifenkarkasse, sind deutliche Zeichen für Alterung. Alte und gealterte Reifen müssen von Reifenspezialisten geprüft werden, um sicherzustellen, dass sie für die weitere Verwendung geeignet sind.

GWA10902

### **! WARNUNG**

- Die Vorder- und Hinterreifen sollten immer vom selben Hersteller und von gleicher Ausführung sein. An-

derenfalls kann sich das Fahrverhalten des Motorrads ändern und es kann zu Unfällen kommen.

- Die Ventilkappen fest aufschrauben, da sie Luftdruckverluste verhindern.
- Nur die unten aufgeführten Reifenventile und Ventileinsätze verwenden, um Luftverlust während der Fahrt zu vermeiden.

Ausschließlich die nachfolgenden Reifen sind nach zahlreichen Tests von Yamaha freigegeben worden.

#### **Vorderreifen:**

Größe:  
120/70ZR17M/C(58W)

Hersteller/Modell:  
BRIDGESTONE/BATTLAX HY-  
PERSPORT S20F

#### **Hinterreifen:**

Größe:  
190/55ZR17M/C(75W)

Hersteller/Modell:  
BRIDGESTONE/BATTLAX HY-  
PERSPORT S20R

#### **VORNE und HINTEN:**

Reifenventil:

TR412

Ventileinsatz:

#9100 (Original)

GWA10601

### **! WARNUNG**

Dieses Motorrad ist mit Super-Hochgeschwindigkeitsreifen ausgerüstet. Bitte folgende Punkte beachten, um das volle Potential des Fahrzeugs und der Reifen nutzen zu können.

- Diese Reifen nur gegen solche gleicher Spezifikation und gleichen Typs austauschen. Andere Reifen können bei hohen Geschwindigkeiten platzen.
- Neue Reifen entwickeln erst nach dem Einfahren der Lauffläche ihre volle Bodenhaftung. Daher sollten die Reifen für etwa 100 km (60 mi) mit niedrigerer Geschwindigkeit eingefahren werden, bevor hohe Geschwindigkeiten riskiert werden können.
- Hohe Geschwindigkeiten sollten nur mit warmen Reifen gefahren werden.
- Den Reifenluftdruck stets der Zuladung und den Fahrbedingungen anpassen.



## Gussräder

Optimale Lenkstabilität, Lebensdauer und Fahrsicherheit Ihres Fahrzeugs sind nur durch Beachtung der folgenden Punkte gewährleistet.

- Vor Fahrtantritt die Reifen auf Risse, Schnitte u. ä., die Felgen auf Verzug und andere Beschädigungen prüfen. Bei Mängeln an Reifen oder Rädern das Rad von einer Yamaha-Fachwerkstatt ersetzen lassen. Selbst kleinste Reparaturen an Rädern und Reifen nur von einer Fachwerkstatt ausführen lassen. Verformte oder eingerrissene Felgen müssen ausgetauscht werden.
- Nach dem Austausch von Felgen und/oder Reifen muss das Rad ausgewuchtet werden. Eine Reifenunwucht beeinträchtigt die Fahrstabilität, vermindert den Fahrkomfort und verkürzt die Lebensdauer des Reifens.

GAU21963

## Kupplungshebel-Spiel einstellen

Spiel des Kupplungshebels messen, wie in der Abbildung gezeigt.

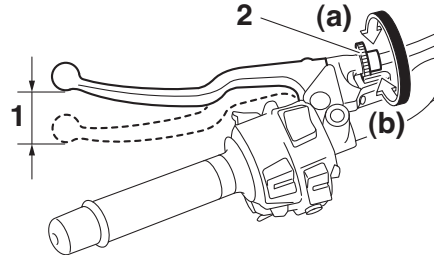

1. Kupplungshebel-Spiel
2. Einstellschraube für das Spiel des Kupplungshebels

**Kupplungshebel-Spiel:**  
5.0–10.0 mm (0.20–0.39 in)

Das Kupplungshebel-Spiel regelmäßig prüfen und ggf. folgendermaßen einstellen. Zum Erhöhen des Kupplungshebel-Spiels die Einstellschraube für das Kupplungshebel-Spiel am Kupplungshebel in Richtung (a) drehen. Zum Verringern des Kupplungshebel-Spiels die Einstellschraube in Richtung (b) drehen.

GAU74130

## HINWEIS

Falls sich die Kupplung nicht, wie oben beschrieben, korrekt einstellen lässt, folgendermaßen verfahren.

1. Die Einstellschraube am Kupplungshebel in Richtung (a) drehen, um den Kupplungsseilzug zu lockern.
2. Die Kontermutter weiter unten am Kupplungszug lockern.
3. Zum Erhöhen des Kupplungshebel-Spiels die Einstellmutter für das Kupplungshebel-Spiel in Richtung (a) drehen. Zum Verringern des Kupplungshebel-Spiels die Einstellmutter in Richtung (b) drehen.

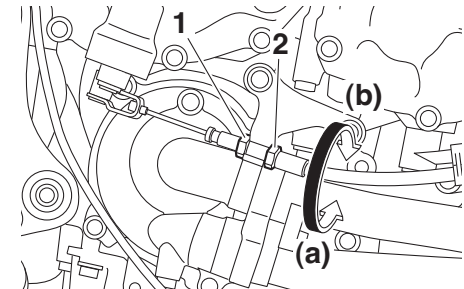

1. Kontermutter
2. Einstellmutter für das Kupplungshebelspiel
4. Die Kontermutter festziehen.

# Regelmäßige Wartung und Einstellung

GAU37914

## Spiel des Handbremshebels prüfen

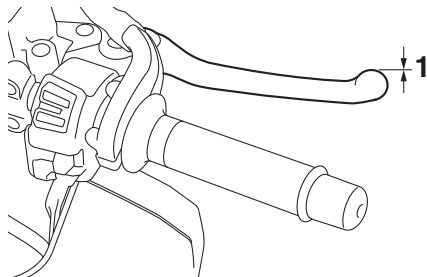

1. Kein Bremshebelspiel

An den Enden des Bremshebels sollte kein Spiel vorhanden sein. Wenn Spiel vorhanden ist, die Bremsanlage von einer Yamaha-Fachwerkstatt überprüfen lassen.

GWA14212

### **! WARNUNG**

Ein weiches oder schwammiges Gefühl beim Betätigen des Bremshebels kann bedeuten, dass sich Luft im hydraulischen System befindet. Befindet sich Luft im Hydrauliksystem, lassen Sie das System von einer Yamaha-Fachwerkstatt entlüften, bevor Sie mit dem Fahrzeug fahren. Luft in der Bremsanlage verringert die Bremskraft und stellt ein

erhebliches Sicherheitsrisiko dar.

GAU36505

## Bremslichtschalter

Das Bremslicht sollte sich kurz vor der Wirkung der Bremse einschalten. Das Bremslicht wird durch Schalter aktiviert, die an den Handbremshebel und den Fußbremshebel angeschlossen sind. Da die Bremslichtschalter Komponenten des Antiblockiersystems sind, sollten sie von einem Yamaha-Händler gewartet werden.

## Scheibenbremsbeläge des Vorder- und Hinterrads prüfen

Der Verschleiß der Scheibenbremsbeläge vorn und hinten muss in den empfohlenen Abständen gemäß Wartungs- und Schmiertabelle geprüft werden.

### Scheibenbremsbeläge vorn

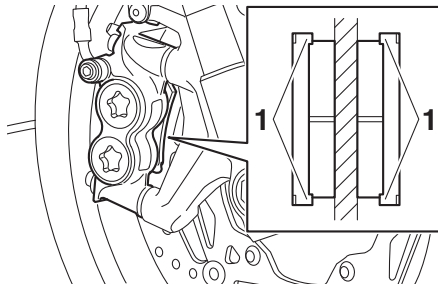

1. Verschleißanzeiger des Bremsbelags

Jeder Vorderrad-Scheibenbremsbelag weist Verschleißanzeiger auf, die ein Prüfen der Bremsbeläge ohne Ausbau erlauben. Zur Prüfung des Bremsbelagverschleißes die Bremse betätigen und die Verschleißanzeiger beobachten. Wenn ein Verschleißanzeiger die Bremsscheibe fast berührt, die Scheibenbremsbeläge im Satz von einer

Yamaha-Fachwerkstatt austauschen lassen.

### Scheibenbremsbeläge hinten

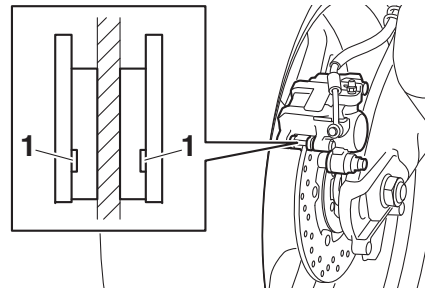

1. Verschleißanzeiger des Bremsbelags

Die Scheibenbremse hinten weist Verschleißanzeiger (Nuten) auf, die ein Prüfen der Bremsbeläge ohne Ausbau erlauben. Zur Prüfung des Bremsbelagverschleißes die Nuten prüfen. Wenn der Verschleißanzeiger fast erscheint, die Scheibenbremsbeläge als ganzen Satz von einer Yamaha-Fachwerkstatt austauschen lassen.

## Bremsflüssigkeitsstand kontrollieren

Vor Fahrtantritt kontrollieren, dass Bremsflüssigkeit bis über die Minimalstand-Markierung reicht. Den Bremsflüssigkeitsstand bei aufrecht stehendem Vorratsbehälter kontrollieren. Falls erforderlich, Bremsflüssigkeit nachfüllen.

**Vorgeschriebene Bremsflüssigkeit:**  
DOT 4

### **ACHTUNG**

**Bremsflüssigkeit kann lackierte Oberflächen und Kunststoffteile beschädigen. Deshalb vorsichtig handhaben und verschüttete Flüssigkeit sofort abwischen.**

# Regelmäßige Wartung und Einstellung

## Vorderradbremse

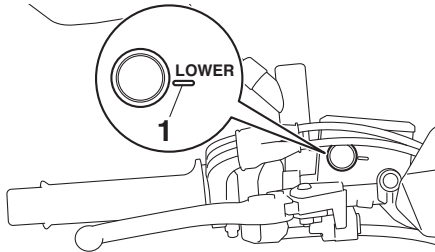

1. Minimalstand-Markierung

## Hinterradbremse

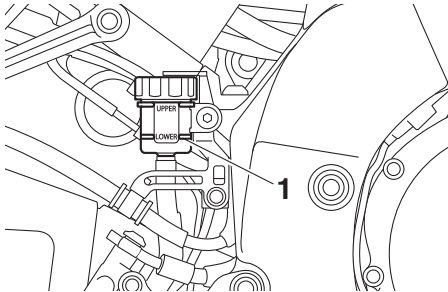

1. Minimalstand-Markierung

Ein allmähliches Absinken des Bremsflüssigkeitsstandes ist mit zunehmendem Verschleiß der Bremsbeläge normal.

- Ein niedriger Bremsflüssigkeitsstand könnte darauf hinweisen, dass die

Bremsbeläge abgenutzt sind oder ein Leck im Bremssystem vorhanden ist; daher auf jeden Fall die Bremsbeläge auf Verschleiß und das Bremssystem auf Lecks überprüfen.

- Bei plötzlichem Absinken des Bremsflüssigkeitsstandes die Bremsanlage vor dem nächsten Fahrtantritt von einer Yamaha-Fachwerkstatt überprüfen lassen.

GWA15991

## **! WARNUNG**

**Unsachgemäße Wartung kann zu einem Verlust der Bremswirkung führen. Folgende Vorsichtsmaßnahmen beachten:**

- Bei Bremsflüssigkeitsmangel kann Luft in die Bremsanlage eindringen und die Bremsleistung verringern.
- Den Einfüllschraubverschluss vor dem Abnehmen säubern. Nur Bremsflüssigkeit DOT 4 aus einem versiegelten Behälter verwenden.
- Nur vorgeschriebene Bremsflüssigkeit verwenden; andere Flüssigkeiten können die Gummidichtungen zersetzen und dadurch Lecks verursachen.
- **Ausschließlich Bremsflüssigkeit gleicher Marke und gleichen Typs nachfüllen. Wird eine andere Bremsflüssigkeit als DOT 4 nachge-**

**füllt, kann es zu schädlichen chemischen Reaktionen kommen.**

- **Darauf achten, dass beim Nachfüllen kein Wasser in den Vorratsbehälter gelangt. Wasser setzt den Siedepunkt der Bremsflüssigkeit erheblich herab und kann Dampfblasenbildung verursachen.**

GAU22734

## Wechseln der Bremsflüssigkeit

Die Bremsflüssigkeit alle 2 Jahre von einem Yamaha-Händler wechseln lassen. Zusätzlich sollten die Öldichtungen der Hauptbremszylinder und der Bremssättel sowie die Bremsschläuche in den unten aufgeführten Abständen gewechselt werden oder früher, wenn sie beschädigt oder undicht sind.

- Bremsendichtungen: alle 2 Jahre
- Bremsschläuche: alle 4 Jahre

GAU22762

## Antriebsketten-Durchhang

Den Antriebsketten-Durchhang vor jeder Fahrt prüfen und ggf. korrigieren.

GAU74252

### Kettendurchhang prüfen

1. Das Motorrad auf den Seitenständer stellen.

### HINWEIS

Beim Prüfen und Einstellen des Antriebsketten-Durchhangs darf auf dem Fahrzeug keine Belastung sein.

2. Das Getriebe in Leerlaufstellung schalten.
3. Den Kettendurchhang, wie in der Abbildung gezeigt, messen.

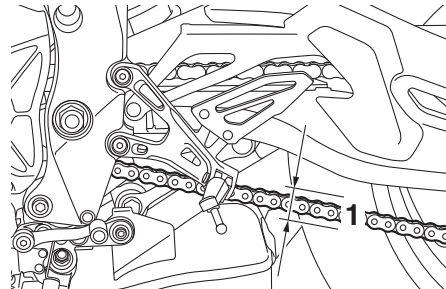

1. Antriebsketten-Durchhang

### Antriebsketten-Durchhang:

20.0–30.0 mm (0.79–1.18 in)

4. Den Antriebsketten-Durchhang ggf. folgendermaßen korrigieren.  
**ACHTUNG: Ein nicht angemessener Antriebskettendurchhang überlastet den Motor und andere wichtige Teile des Motorrads und kann zu einem Kettenschlupf oder -riss führen. Daher darauf achten, dass der Kettendurchhang sich immer im Sollbereich befindet.**<sup>[GCA10572]</sup>

GAU74260

### Antriebskettendurchhang einstellen

Wenden Sie sich an einen Yamaha-Händler bevor Sie den Durchhang der Antriebskette einstellen.

1. Die Achsmutter und die Kontermutter auf beiden Seiten der Schwinge lockern.
2. Zum Straffen der Antriebskette die Einstellschraube für den Antriebskettendurchhang auf beiden Seiten der Schwinge in Richtung (a) drehen. Zum Lockern der Antriebskette die Einstellschraube auf jeder Seite der Schwinge in Richtung (b) drehen und dann das Hinterrad nach vorn drücken.

# Regelmäßige Wartung und Einstellung

## HINWEIS

Beide Antriebskettenspanner jeweils gleichmäßig einstellen, damit die Ausrichtung sich nicht verstellt. Die Markierungen auf beiden Seiten der Schwinge dienen zum korrekten Ausrichten des Hinterrads.

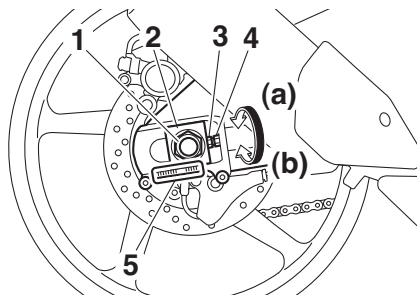

1. Achsmutter
2. Kettenspanner
3. Einstellschraube des Antriebskettendurchgangs
4. Kontermutter
5. Ausrichtungsmarkierungen

3. Die Achsmutter und dann die Kontermuttern mit dem vorgeschriebenen Drehmoment festziehen.

## Anzugsmomente:

Achsmutter:

190 N·m (19 kgf·m, 140 lb·ft)

Kontermutter:

16 N·m (1.6 kgf·m, 12 lb·ft)

4. Sicherstellen, dass die Antriebskettenspanner gleichmäßig eingestellt sind, der Antriebskettendurchgang korrekt ist und die Antriebskette sich reibungslos bewegt.

## Antriebskette säubern und schmieren

Die Kette muss gemäß Wartungs- und Schmiertabelle gereinigt und geschmiert werden, um den Verschleiß gering zu halten. Dies gilt besonders für den Betrieb in nassen oder staubigen Gegenden. Die Antriebskette wie folgt warten:

### ACHTUNG

Die Antriebskette muss nach der Reinigung des Motorrads, nach einer Fahrt im Regen oder nach einer Fahrt in feuchter Umgebung geschmiert werden.

1. Die Kette in einem Petroleumbad mit einer kleinen weichen Bürste reinigen. **ACHTUNG: Um eine Beschädigung der O-Ringe zu vermeiden, die Antriebskette nicht mit einem Dampf- bzw. Hochdruckreiniger oder einem ungeeigneten Lösungsmittel reinigen.**<sup>[GCA11122]</sup>
2. Die Kette trockenreiben.
3. Die Kette gründlich mit O-Ring-Kettenspray schmieren. **ACHTUNG: Auf die Antriebskette kein Motoröl oder anderes Schmiermittel auftragen, da dies Substanzen enthalten könnte, die die O-Ringe beschädigen.**<sup>[GCA11112]</sup>

GAU23026

GCA10584

## Bowdenzüge prüfen und schmieren

Die Funktion aller Bowdenzüge und deren Zustand sollte vor jeder Fahrt kontrolliert werden und die Züge und deren Enden ggf. geschmiert werden. Ist ein Bowdenzug beschädigt oder funktioniert er nicht reibungslos, muss er von einer Yamaha-Fachwerkstatt kontrolliert oder ersetzt werden. **WARNUNG! Beschädigungen der Seilzugummantelung können zu innerer Korrosion führen und die Seilzugbewegung behindern. Beschädigte Seilzüge aus Sicherheitsgründen unverzüglich erneuern.**<sup>[GWA10712]</sup>

### Empfohlenes Schmiermittel:

Yamaha Kabel-Schmiermittel oder anderes geeignetes Kabel-Schmiermittel

## Gasdrehgriff und Gaszug kontrollieren und schmieren

Vor jeder Fahrt sollte die Funktion des Gasdrehgriffs kontrolliert werden. Zusätzlich sollte der Gaszug in einer Yamaha-Fachwerkstatt gemäß den in der Wartungs- und Schmier­tabelle vorgeschriebenen Abständen geschmiert werden.

Der Gaszug ist mit einer Gummiabdeckung ausgestattet. Sicherstellen, dass die Abdeckung sicher eingebaut ist. Auch wenn die Abdeckung korrekt eingebaut ist, schützt sie den Seilzug nicht vollständig vor dem Eindringen von Wasser. Daher bei der Reinigung des Fahrzeugs darauf achten, dass kein Wasser direkt auf die Abdeckung oder den Seilzug gegossen wird. Bei Verschmutzung den Seilzug oder die Abdeckung mit einem feuchten Tuch sauberwischen.

## Fußbrems- und Schalthebel prüfen und schmieren

Vor Fahrtantritt die Funktion der Fußbrems- und Schalthebel prüfen und ggf. die Drehpunkte schmieren.

### Fußbremshebel

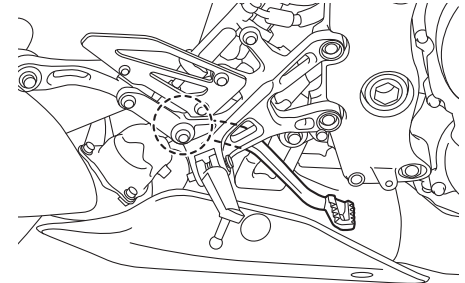

# Regelmäßige Wartung und Einstellung

## Fußschalthebel

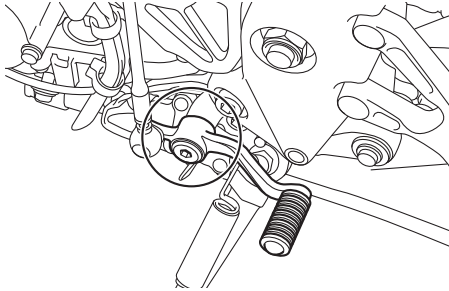

**Empfohlenes Schmiermittel:**  
Lithiumseifenfett

GAU23144

## Handbrems- und Kupplungshebel prüfen und schmieren

Vor jeder Fahrt die Funktion der Handbrems- und Kupplungshebel prüfen und ggf. die Drehpunkte schmieren.

### Handbremshebel

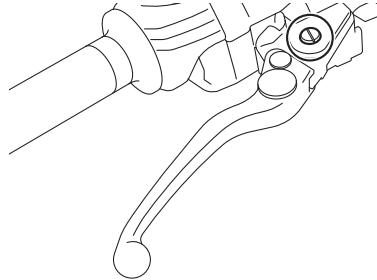

## Kupplungshebel

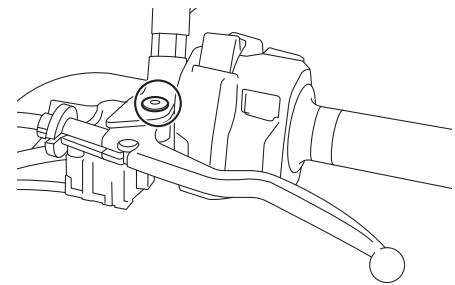

**Empfohlene Schmiermittel:**  
Handbremshebel:  
Silikonfett  
Kupplungshebel:  
Lithiumseifenfett



GAU23203

## Seitenständer prüfen und schmieren

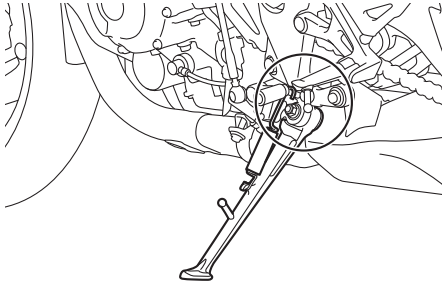

Die Funktion des Seitenständers sollte vor jeder Fahrt geprüft werden und die Drehpunkte und Metall-auf-Metall-Kontaktflächen sollten gegebenenfalls geschmiert werden.

GWA10732

### **WARNUNG**

Falls der Seitenständer klemmt, diesen von einer Yamaha-Fachwerkstatt instand setzen lassen. Andernfalls könnte der Seitenständer den Boden berühren und den Fahrer ablenken, was zu einem möglichen Kontrollverlust führen kann.

**Empfohlenes Schmiermittel:**  
Lithiumseifenfett

GAUM1653

## Schwingen-Drehpunkte schmieren

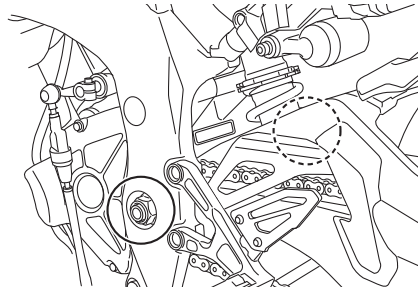

Die Schwingen-Drehpunkte müssen in einer Yamaha-Fachwerkstatt in den vorgeschriebenen Abständen geschmiert werden, gemäß der Tabelle für regelmäßige Wartung und Schmierung.

**Empfohlenes Schmiermittel:**  
Lithiumseifenfett

GAU23273

## Teleskopgabel prüfen

Zustand und Funktion der Teleskopgabel müssen folgendermaßen in den empfohlenen Abständen gemäß Wartungs- und Schmier­tabelle geprüft werden.

### Zustand prüfen

Die Innenrohre auf Kratzer, andere Beschädigungen und Öllecks prüfen.

### Funktionsprüfung

1. Das Fahrzeug auf einem ebenen Untergrund abstellen und in gerader Stellung halten. **WARNUNG! Um Verletzungen zu vermeiden, das Fahrzeug sicher abstützen, damit es nicht umfallen kann.**<sup>[GWA10752]</sup>
2. Bei kräftig gezogenem Handbremshebel die Gabel durch starken Druck auf den Lenker mehrmals einfedern und prüfen, ob sie leichtgängig ein- und ausfedert.

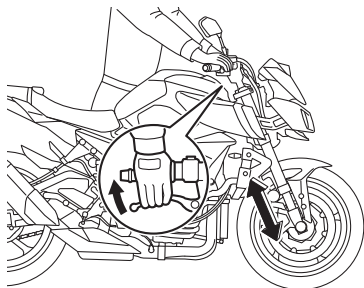

GCA10591

## ACHTUNG

Falls die Teleskopgabel nicht gleichmäßig ein- und ausfedert oder irgendwelche Schäden festgestellt werden, das Fahrzeug von einer Yamaha-Fachwerkstatt überprüfen bzw. reparieren lassen.

## Lenkung prüfen

Verschlossene oder lockere Lenkkopflager stellen eine erhebliche Gefährdung dar. Darum muss der Zustand der Lenkung folgendermaßen in den empfohlenen Abständen gemäß Wartungs- und Schmiertabelle geprüft werden.

1. Das Vorderrad vom Boden abheben. (Siehe Seite 7-33.) **WARNUNG! Um Verletzungen zu vermeiden, das Fahrzeug sicher abstützen, damit es nicht umfallen kann.**<sup>[GWA10752]</sup>
2. Die unteren Enden der Teleskopgabel greifen und versuchen, sie in Fahrtrichtung vor und zurück zu bewegen. Ist dabei Spiel spürbar, die Lenkung von einer Yamaha-Fachwerkstatt überprüfen und reparieren lassen.

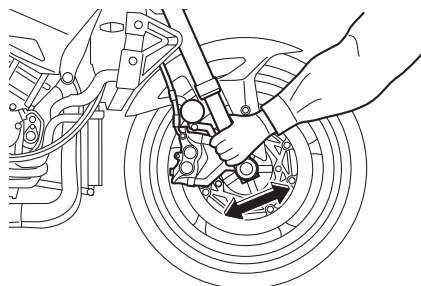

## Radlager prüfen

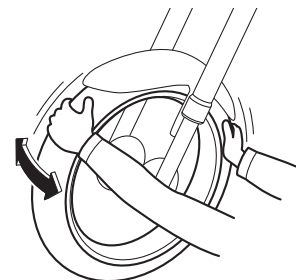

Die Vorder- und Hinterradlager müssen in den empfohlenen Abständen gemäß Wartungs- und Schmiertabelle geprüft werden. Falls ein Radlager zu viel Spiel aufweist oder das Rad nicht leichtgängig dreht, die Radlager von einer Yamaha-Fachwerkstatt überprüfen lassen.

## Batterie

GAU50292

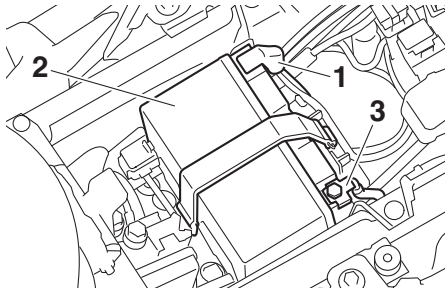

1. Pluskabel der Batterie (rot)
2. Batterie
3. Minuspol-Batteriekabel (schwarz)

Die Batterie befindet sich unter dem Sitz. (Siehe Seite 4-22.)

Dieses Modell ist mit einer VRLA-Batterie (Valve Regulated Lead Acid) ausgestattet. Die Kontrolle des Säurestands und das Auffüllen von destilliertem Wasser entfallen deshalb. Die Anschlüsse der Batteriekabel müssen jedoch kontrolliert und ggf. festgezogen werden.

GWA10761

### **WARNUNG**

- Die Batterie enthält giftige Schwefelsäure, die schwere Verätzungen hervorrufen kann. Daher beim Umgang mit Batterien stets einen ge-

eigneten Augenschutz tragen. Augen, Haut und Kleidung unter keinen Umständen mit Batteriesäure in Berührung bringen. Im Falle, dass Batteriesäure mit Haut in Berührung kommt, führen Sie die folgenden ERSTE HILFE-Maßnahmen durch.

- **ÄUßERLICH:** Mit reichlich Wasser abspülen.
- **INNERLICH:** Große Mengen Wasser oder Milch trinken und sofort einen Arzt rufen.
- **AUGEN:** Mindestens 15 Minuten lang gründlich mit Wasser spülen und sofort einen Arzt aufsuchen.
- Die Batterie erzeugt explosives Wasserstoffgas (Knallgas). Daher Funken, offene Flammen, brennende Zigaretten und andere Feuerquellen von der Batterie fern halten. Beim Laden der Batterie in geschlossenen Räumen für ausreichende Belüftung sorgen.
- **DIES UND BATTERIEN VON KINDERN FERN HALTEN.**

### Batterie aufladen

Bei Entladung die Batterie so bald wie möglich von einer Yamaha-Fachwerkstatt aufla-

den lassen. Beachten Sie, dass die Batterie sich durch die Zuschaltung elektrischer Nebenverbraucher schneller entlädt, wenn das Fahrzeug mit solchen ausgestattet ist.

GCA16522

### **ACHTUNG**

Zum Laden der VRLA-Batterie (Valve Regulated Lead Acid) ist ein spezielles Konstantspannungs-Ladegerät nötig. Bei Verwendung eines herkömmlichen Ladegeräts nimmt die Batterie Schaden.

### Batterie lagern

1. Wird das Fahrzeug über einen Monat lang nicht benutzt, die Batterie ausbauen, aufladen und an einem kühlen und trockenen Ort lagern. **ACHTUNG:** Beim Ausbau der Batterie darauf achten, dass über das Zündschloss ausgeschaltet wurde, dann zuerst das Minuskabel und anschließend das Pluskabel abnehmen.<sup>[GCA16304]</sup>
2. Bei einer Stilllegung von mehr als zwei Monaten mindestens einmal im Monat den Ladezustand der Batterie überprüfen und ggf. aufladen.
3. Vor der Montage die Batterie vollständig aufladen. **ACHTUNG:** Beim Einbau der Batterie darauf achten, dass über das Zündschloss ausgeschaltet wurde, dann zuerst das

# Regelmäßige Wartung und Einstellung

Pluskabel und anschließend das Minuskabel anschließen.<sup>[GCA16842]</sup>

4. Nach der Montage sicherstellen, dass die Batteriekabel richtig an die Batterieklemmen angeschlossen sind.

GCA16531

## ACHTUNG

Die Batterie immer in aufgeladenem Zustand halten. Die Lagerung einer entladenen Batterie kann die Batterie dauerhaft beschädigen.

## Sicherungen wechseln

Die Hauptsicherung und die ABS-Motorsicherung befinden sich unter dem Sitz. (Siehe Seite 4-22.)

GAU73994

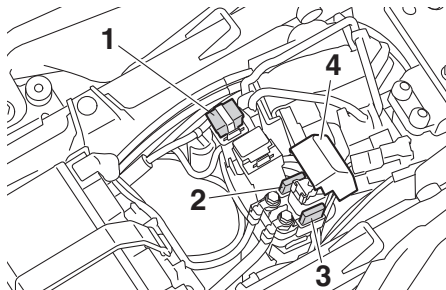

1. Hauptsicherung
2. Sicherung des ABS-Motors
3. ABS-Motor-Ersatzsicherung
4. Abdeckung des Starter-Relais

## HINWEIS

Die Abdeckung des Starter-Relais nach oben herausziehen.

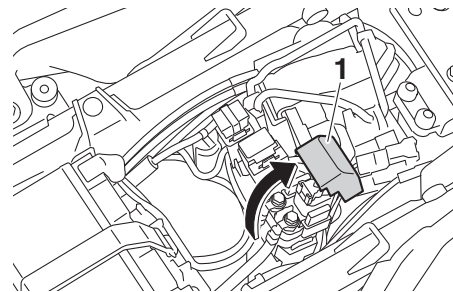

1. Abdeckung des Starter-Relais

Die Sicherungskästen mit den Sicherungen für die einzelnen Schaltkreise befinden sich hinter den Seitenabdeckungen links.

Um Zugang zu den Sicherungskästen zu erhalten, die linke Seitenabdeckung A und B wie folgt aus- und wieder einbauen.

1. Die Schnellverschlüsse entfernen und dann die linke Seitenabdeckung A abnehmen.

# Regelmäßige Wartung und Einstellung

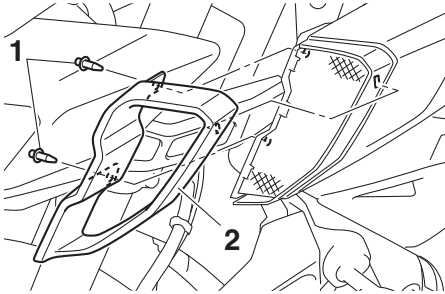

1. Schnellverschluss
2. Linke Seitenabdeckung A

## HINWEIS

Zum Abnehmen eines Schnellverschlusses den mittleren Stift hineindrücken und den Schnellverschluss herausziehen.

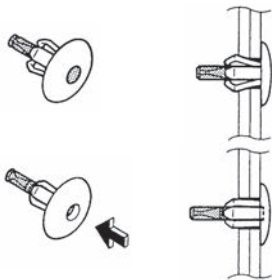

2. Die Schrauben und Unterlegscheiben entfernen und dann die linke Seitenab-

deckung B abnehmen.

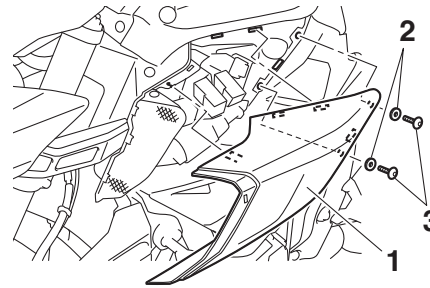

1. Linke Seitenabdeckung B
2. Unterlegscheibe
3. Schraube

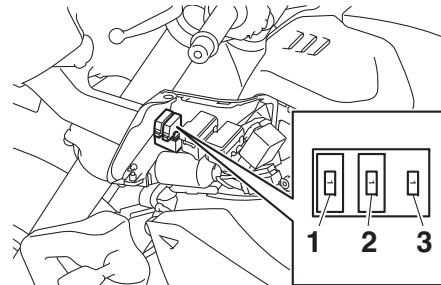

1. Bremslichtsicherung
2. Tempomatsicherung
3. Ersatzsicherung

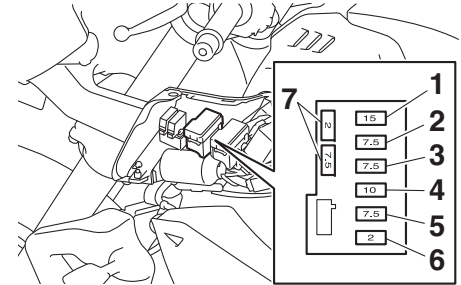

1. Zündungssicherung
2. Signalanlagensicherung
3. ABS-Steuergerät-Sicherung
4. Scheinwerfersicherung
5. Warnblinkanlagensicherung
6. Terminalsicherung 1 (für Nebenverbraucheranschluß)
7. Ersatzsicherung

# Regelmäßige Wartung und Einstellung

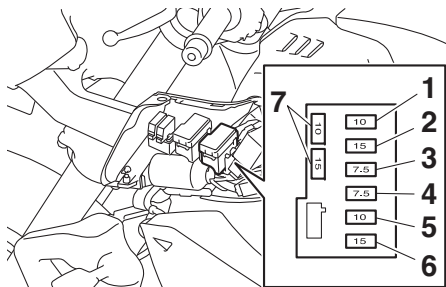

1. ABS-Magnetventilsicherung
  2. Sicherung des Kraftstoffeinspritz-Systems
  3. Sicherung des elektronischen Drosselventils
  4. Zusatzsicherung
  5. Nebenkühlerlüftermotorsicherung
  6. Kühlerlüftermotorsicherung
  7. Ersatzsicherung
3. Die Abdeckungen in die ursprüngliche Position bringen.
  4. Unterlegscheiben, Schrauben und Schnellverschlüsse installieren.

## HINWEIS

Zum Einsetzen eines Schnellverschlusses den mittleren Stift herausziehen, den Schnellverschluss in die Abdeckung einsetzen und dann den mittleren Stift bündig mit dem Schnellverschlusskopf hineindrücken.

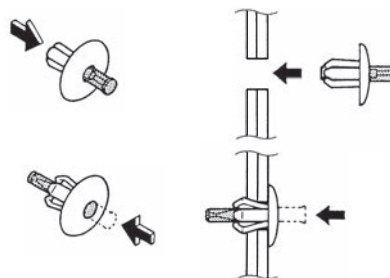

Eine durchgebrannte Sicherung folgendermaßen erneuern.

1. Den Zündschlüssel auf "OFF" drehen und den betroffenen Stromkreis ausschalten.
2. Die durchgebrannte Sicherung herausnehmen, und dann eine neue Sicherung mit der vorgeschriebenen Amperezahl einsetzen. **WARNUNG! Keine Sicherung mit einer höheren als der vorgeschriebenen Amperezahl verwenden, um Schäden an elektrischen Komponenten und einen möglichen Brand zu vermeiden.**<sup>[GWA15132]</sup>

## Vorgeschriebene Sicherungen:

- Hauptsicherung:  
50.0 A
- Anschlussicherung 1:  
2.0 A
- Scheinwerfersicherung:  
10.0 A
- Signalanlagensicherung:  
7.5 A
- Zündungssicherung:  
15.0 A
- Kühlerlüftermotor-Sicherung:  
15.0 A
- Nebenkühlerlüftersicherung:  
10.0 A
- Sicherung des ABS-Motors:  
30.0 A
- Warnblinkanlagensicherung:  
7.5 A
- ABS ECU-Sicherung:  
7.5 A
- ABS-Magnetventilsicherung:  
10.0 A
- Sicherung des Kraftstoffeinspritz-Systems:  
15.0 A
- Zusatzsicherung:  
7.5 A
- Sicherung des elektrisches Drosselventils:  
7.5 A
- Bremslichtsicherung:  
1.0 A
- Tempomat-Sicherung:  
1.0 A

- Den Zündschlüssel auf "ON" drehen und den betroffenen Stromkreis einschalten, um zu prüfen, ob die von diesem Kreis versorgten Verbraucher funktionieren.
- Falls die neue Sicherung sofort wieder durchbrennt, die elektrische Anlage von einer Yamaha-Fachwerkstatt überprüfen lassen.

## Fahrzeugbeleuchtung

GAU72980

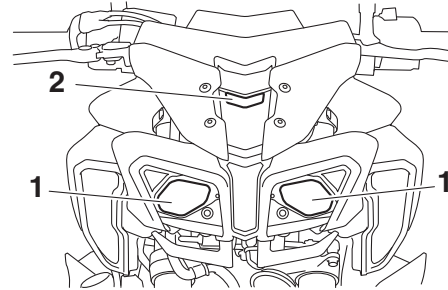

- Scheinwerfer
- Standlicht

Dieses Modell ist mit vollständiger LED-Beleuchtung ausgestattet. Es gibt keine vom Benutzer auszuwechselnde Lampen. Wenn ein Licht nicht funktioniert, die Sicherungen kontrollieren und dann das Fahrzeug von einer Yamaha-Fachwerkstatt kontrollieren lassen.

GCA16581

### **ACHTUNG**

**Keinerlei Aufkleber oder Folien an der Streuscheibe anbringen.**

## Motorrad aufbocken

GAU67131

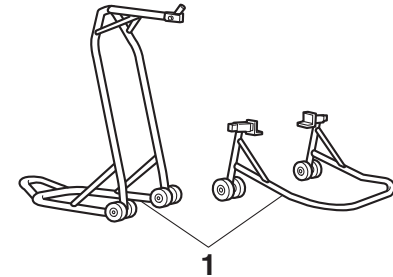

- Montageständer (Beispiel)

Da dieses Modell keinen Hauptständer besitzt, sollten beim Ausbau der Räder oder zum Erledigen von anderen Wartungsarbeiten, bei denen das Motorrad sicher und senkrecht stehen muss, geeignete Montageständer verwendet werden. Vor der Wartungsarbeit prüfen, ob das Motorrad sicher und senkrecht steht.

# Regelmäßige Wartung und Einstellung

---

GAU25872

## Fehlersuche

Obwohl alle Yamaha-Motorräder vor der Auslieferung einer strengen Inspektion unterzogen werden, kann es im Alltag zu Störungen kommen. Zum Beispiel können Defekte am Kraftstoff- oder Zündsystem oder mangelnde Kompression zu Anlassproblemen und Leistungseinbußen führen. Die nachfolgenden Fehlersuchdiagramme beschreiben die Vorgänge, die es Ihnen ermöglichen, eine einfache und schnelle Kontrolle der einzelnen Funktionsbereiche vorzunehmen. Reparaturarbeiten an Ihrem Motorrad sollten jedoch unbedingt von einer Yamaha-Fachwerkstatt ausgeführt werden, denn nur diese bietet das Know-how, die Werkzeuge und die Erfahrung für eine optimale Wartung.

Ausschließlich Yamaha-Originalersatzteile verwenden. Ersatzteile anderer Hersteller mögen zwar so aussehen wie Yamaha-Teile, bieten aber nur selten die gleiche Qualität und Lebensdauer, was erhöhte Reparaturkosten zur Folge hat.

GWA15142



**Bei Überprüfung des Kraftstoffsystems nicht rauchen und sicherstellen, dass sich kein offenes Feuer oder Funkenquellen in der Nähe befinden, einschließ-**

**lich Zündflammen für Warmwasserbereiter oder Öfen. Benzin oder Benzindämpfe können sich leicht entzünden oder explodieren und dadurch schwere Augenverletzungen oder Beschädigungen verursachen.**

---



## Fehlersuchdiagramme

### Startprobleme und mangelnde Motorleistung

#### 1. Kraftstoff

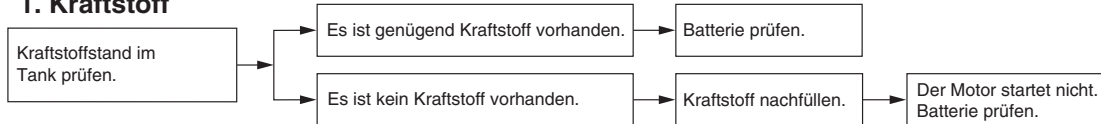

#### 2. Batterie

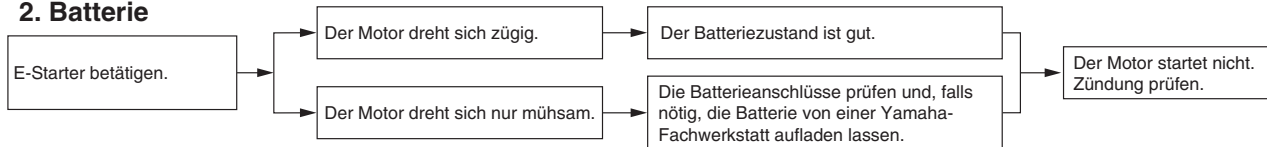

#### 3. Zündung

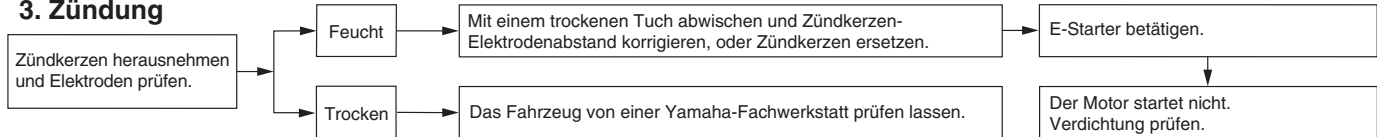

#### 4. Verdichtung

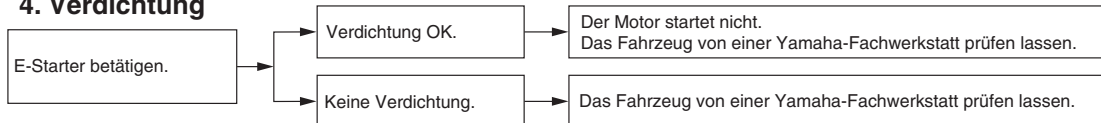

# Regelmäßige Wartung und Einstellung

## Motorüberhitzung

GWAT1041

### **! WARNUNG**

- Niemals den Kühlerdeckel abnehmen, wenn der Motor und der Kühler heiß sind. Siedend heiße Flüssigkeit und heißer Dampf können unter Druck austreten und ernsthafte Verletzungen verursachen. Immer abwarten, bis der Motor abgekühlt ist.
- Einen dicken Lappen, wie z. B. ein Handtuch, über den Kühlerverschlussdeckel legen und dann den Deckel langsam gegen den Uhrzeigersinn bis zum Anschlag drehen, damit der restliche Druck entweichen kann. Wenn kein Zischen mehr zu vernehmen ist, auf den Deckel drücken und gegen den Uhrzeigersinn abschrauben.

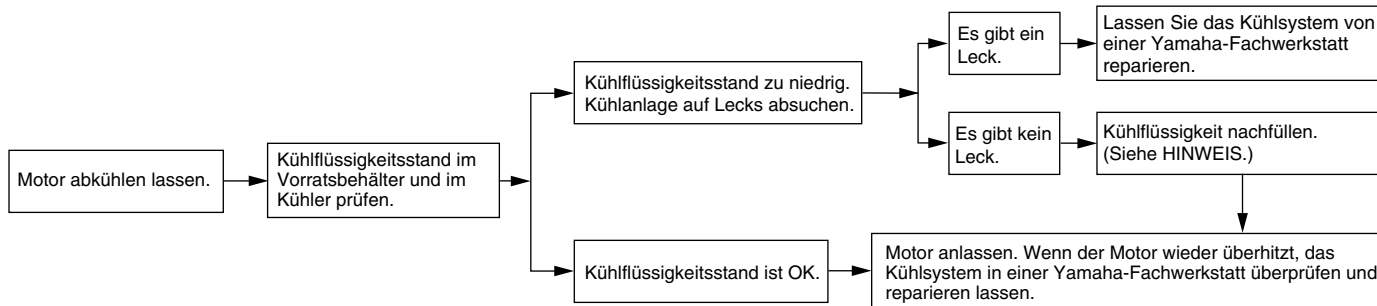

### HINWEIS

Falls die vorgeschriebene Kühlfüllungsflüssigkeit nicht verfügbar ist, kann notfalls auch Leitungswasser verwendet werden. Dieses aber so bald wie möglich durch die vorschriftsmäßige Kühlfüllungsflüssigkeit ersetzen.

## Vorsicht bei Mattfarben

### **ACHTUNG**

Einige Modelle sind mit mattfarbigen Bauteilen ausgestattet. Vor der Reinigung des Fahrzeugs sollten Sie einen Yamaha-Fachhändler bezüglich verwendbarer Reinigungsmittel zu Rate ziehen. Werden Bürsten, scharfe Chemikalien oder Reinigungsmittel zum Säubern dieser Bauteile benutzt, können diese verkratzt oder beschädigt werden. Auch Wachs sollte nicht auf mattfarbige Bauteile aufgetragen werden.

GCA15193

## Pflege

Eine häufige und gründliche Reinigung des Fahrzeugs verbessert nicht nur sein Aussehen, sondern verbessert auch seine allgemeine Leistung und verlängert die Lebensdauer vieler Komponenten. Durch Waschen, Reinigen und Polieren haben Sie außerdem die Möglichkeit, den Zustand des Fahrzeugs häufiger zu überprüfen. Darauf achten, das Fahrzeug nach Fahren im Regen oder in der Nähe des Meeres zu reinigen, weil Salz sehr korrosiv auf Metalle wirkt.

## HINWEIS

- Die Straßen können in Gebieten mit starkem Schneefall mit Salz als Aufbaumittel besprüht werden. Dieses Salz kann bis weit in den Frühling hinein auf der Straße bleiben, deshalb sollten Sie die Unterseite und die Fahrwerksteile gründlich reinigen, nachdem Sie in solchen Gebieten gefahren sind.
- Original-Yamaha-Pflege- und Wartungsprodukte werden unter der Marke YAMALUBE in vielen Märkten weltweit angeboten.
- Weitere Reinigungstipps erhalten Sie bei Ihrem Yamaha-Händler.

### **ACHTUNG**

Falsches Reinigen kann zu kosmetischen und mechanischen Schäden führen. Folgendes nicht verwenden:

- Hochdruckreiniger oder Dampfstrahlreiniger. Übermäßiger Wasserdruck kann zu Einsickern von Wasser und Schädigung von Radlagern, Bremsen, Getriebedichtungen und elektrischen Geräten führen. Hochdruck-Reinigungsanwendungen wie solche in münzbetriebenen Waschanlagen meiden.
- starke Chemikalien, einschließlich starke, säurehaltige Radreiniger, insbesondere auf Speichen- oder Magnesiumrädern.
- starke Chemikalien, scheuernde Reinigungsmittel oder Wachs auf Teilen mit Mattoberfläche. Bürsten können die Mattoberfläche zerkratzen und beschädigen. Ausschließlich einen weichen Schwamm oder ein weiches Handtuch verwenden.
- Handtücher, Schwämme oder Bürsten mit scheuernden Reinigungsprodukten oder mit starken Chemikalien wie Lösungsmittel, Benzin, Rostentferner, Bremsflüssigkeit oder Frostschutzmittel.

# Pflege und Lagerung des Motorrads

## Vor der Reinigung

1. Das Fahrzeug abseits direkter Sonneneinstrahlung abstellen und abkühlen lassen. Dadurch werden Wasserflecken vermieden.
2. Sich vergewissern, dass alle Kappen, Abdeckungen, elektrische Verbindungsstücke und Steckverbinder fest montiert sind.
3. Den Schalldämpfer-Ende mit einem Kunststoffbeutel und einem starken Gummiband bedecken.
4. Hartnäckige Flecken wie Vogelkot und Insekten mit einem feuchten Tuch einige Minuten einwirken lassen.
5. Straßenschmutz und Ölflecken mit einem hochwertigen Entfettungsmittel und einer Kunststoff-Borstenbürste oder einem Schwamm entfernen.  
**ACHTUNG: Kein Entfettungsmittel an schmierpflichtigen Stellen wie Dichtungen und Radachsen verwenden. Die Produktanweisungen befolgen.**[GCA26290]

## Reinigung

1. Eventuell vorhandene Entfetter abspülen und das Fahrzeug mit einem Gartenschlauch absprühen. Nur so viel Druck anwenden wie unbedingt nötig. Kein Wasser direkt in den Schall-

dämpfer, die Instrumententafel, den Lufteinlass oder andere Innenbereiche wie z. B. Staufächer unter dem Sitz, sprühen.

2. Das Fahrzeug mit einem Qualitätsreiniger für den Automobilbereich gemischt mit kaltem Wasser und einem weichen, sauberen Tuch oder Schwamm reinigen. Für schwer zugängliche Stellen eine alte Zahnbürste oder Kunststoff-Borstenbürste verwenden. **ACHTUNG: Kaltes Wasser verwenden, wenn das Fahrzeug Salz ausgesetzt war. Warmes Wasser erhöht die korrosiven Eigenschaften des Salzes.**[GCA26301]
3. Für Fahrzeuge mit Windschutzscheibe: Die Windschutzscheibe mit einem weichen, mit Wasser und einem pH-neutralen Reinigungsmittel angefeuchteten Tuch oder Schwamm reinigen. Bei Bedarf einen hochwertigen Windschutzscheiben-Reiniger oder eine hochwertige Windschutzscheiben-Politur für Motorräder verwenden. **ACHTUNG: Niemals starke Chemikalien verwenden, um die Windschutzscheibe zu reinigen. Außerdem können einige Kunststoffreiniger die Windschutzscheibe verkratzen, deshalb sollten alle**

**Reinigungsprodukte vor der Anwendung getestet werden.**[GCA26310]

4. Mit klarem Wasser gründlich abspülen. Sicherstellen, alle Reinigungsrückstände zu entfernen, da diese für Kunststoffteile schädlich sein können.

## Nach der Reinigung

1. Das Fahrzeug mit einem Chamois oder saugfähigem Tuch, vorzugsweise einem Mikrofaser-Frottiertuch, trocknen.
2. Für Modelle mit Antriebskette: Die Antriebskette trocknen und dann schmieren, um Rost vorzubeugen.
3. Verwenden Sie zur Pflege von verchromten, Aluminium- und Edelstahl-Teilen eine Chrompolitur. Oft kann die temperaturbedingte Verfärbung von Edelstahl-Auspuffanlagen mit einer solchen Politur entfernt werden.
4. Tragen Sie ein Korrosionsschutzspray auf alle Metallteile einschließlich verchromter oder vernickelter Oberflächen auf. **WARNUNG! Kein Silikon oder Ölspray auf Sitze, Handgriffe, Gummifußrasten oder Reifenlaufflächen auftragen. Andernfalls werden diese Teile rutschig, was zu Kontrollverlust führen kann. Die**

**Oberflächen dieser Teile gründlich reinigen, bevor das Fahrzeug in Betrieb genommen wird.**\_(GWA20650)

5. Gummi-, Vinyl- und unlackierte Kunststoffteile mit einem geeigneten Pflegemittel behandeln.
6. Steinschläge und andere kleine Lackschäden mit Farblack ausbessern bzw. mit Klarlack versiegeln.
7. Wachsen Sie alle lackierten Oberflächen mit einem nicht scheuernden Wachs oder verwenden Sie ein Aufbereitungsspray für Motorräder.
8. Nach Beenden der Reinigung den Motor starten und einige Minuten im Leerlauf laufen lassen, damit die Restfeuchte trocknet.
9. Wenn die Scheinwerfer-Streuscheibe beschlagen ist, den Motor starten und den Scheinwerfer einschalten, damit die Feuchtigkeit verschwindet.
10. Das Fahrzeug vollständig trocknen (lassen), bevor es untergestellt oder abgedeckt wird.

GCA26320

## **ACHTUNG**

- **Kein Wachs auf Gummi- oder unlackierte Kunststoffteile auftragen.**
- **Polituren die Schleifmittel enthalten nicht verwenden, weil diese eine dünne Schicht des Lackes abtra-**

gen.

- **Sprays und Wachs sparsam auftragen. Überschuss danach abwischen.**

GWA20660

## **⚠ WARNUNG**

**Verunreinigungen, die auf den Bremsen oder Reifen zurückgelassen werden, können zu Kontrollverlust führen.**

- **Sicherstellen, dass sich weder Schmiermittel noch Wachs auf den Bremsen oder Reifen befindet.**
- **Falls erforderlich, Reifen mit warmem Wasser und einem milden Reinigungsmittel waschen.**
- **Bremsscheiben und Bremsbeläge bei Bedarf mit Bremsenreiniger oder Aceton reinigen.**
- **Vor Fahrten mit höheren Geschwindigkeiten die Bremsleistung und das Fahrverhalten des Fahrzeugs in den Kurven testen.**

GAU83450

## **Reinigen des Titan-Schalldämpfers**

Dieses Modell besitzt einen Titan-Schalldämpfer, der Spezialpflege erfordert. Verwenden Sie zur Reinigung des Schalldämpfers nur ein weiches Tuch oder einen weichen Schwamm mit einem milden

Reinigungsmittel und Wasser. Damit sollten sich Fingerabdrücke und sonstige Ölflecken entfernen lassen. Erforderlichenfalls können ein alkalisches pH-Reinigungsmittel und eine weiche Bürste verwendet werden. Jedoch keine Schleifmittel oder Spezialbehandlungen zur Reinigung des Schalldämpfers verwenden, da diese die Schutzschicht abnutzen.

## **HINWEIS**

Die temperaturbedingte Verfärbung des Auspuffrohrs, das in den Titan-Schalldämpfer mündet, ist normal und kann nicht entfernt werden.

# Pflege und Lagerung des Motorrads

## Lagern

Das Fahrzeug immer an einem kühlen, trockenen Ort lagern. Falls erforderlich, mit einer porigen Abdeckung vor Staub schützen. Achten Sie darauf, dass der Motor und die Auspuffanlage kühl sind, bevor Sie das Fahrzeug abdecken. Steht das Fahrzeug oft wochenlang zwischen den Nutzungen, empfiehlt es sich, nach jedem Auftanken einen Qualitäts-Kraftstoffstabilisator zu verwenden.

GAU83472

GCA21170

### ACHTUNG

- Stellen Sie ein nasses Fahrzeug niemals in eine unbelüftete Garage oder decken es mit einer Plane ab, denn dann bleibt das Wasser auf den Bauteilen stehen, und das kann Rostbildung zur Folge haben.
- Um Korrosion zu verhindern, feuchte Keller, Ställe (Anwesenheit von Ammoniak) und Bereiche, in denen starke Chemikalien gelagert werden, vermeiden.

## Langzeitlagerung

Bevor das Fahrzeug langfristig gelagert wird (60 Tage oder länger):

1. Alle notwendigen Reparaturen und Wartungsarbeiten durchführen.

2. Alle Anweisungen im Pflege-Abschnitt dieses Kapitels befolgen.
3. Den Kraftstofftank befüllen und den Kraftstoffstabilisator gemäß den Produktanweisungen hinzufügen. Den Motor 5 Minuten laufen lassen, um den behandelten Kraftstoff durch das Kraftstoffsystem zu verteilen.
4. Für Fahrzeuge mit einem Kraftstoffhahn: Den Kraftstoffhahn auf OFF stellen.
5. Für Fahrzeuge mit einem Vergaser: Um Kraftstoffablagerungen zu vermeiden, den Kraftstoff in der Vergaser-Schwimmerkammer in einen sauberen Behälter ablassen. Die Ablassschraube wieder festziehen und den Kraftstoff zurück in den Kraftstofftank gießen.
6. Verwenden Sie ein hochwertiges Vernebelungsmotoröl entsprechend der Produktanweisungen zum Schutz der inneren Motorteile vor Korrosion. Ist kein Vernebelungsmotoröl erhältlich, führen Sie an den Zylindern folgende Schritte durch:
  - a. Den Zündkerzenstecker abziehen und dann die Zündkerze heraus-schrauben.
  - b. Etwa einen Teelöffel Motoröl durch die Kerzenbohrung einfüllen.
  - c. Den Zündkerzenstecker auf die Zündkerzen aufstecken und dann die Zündkerze auf den Zylinderkopf legen, sodass die Elektroden Masseverbindung haben. (Damit wird im nächsten Schritt die Funkenbildung begrenzt.)
  - d. Den Motor einige Male mit dem Anlasser durchdrehen. (Dadurch wird die Zylinderwand mit Öl benetzt.) **WARNUNG! Um Beschädigungen und Verletzungen durch Funken zu vermeiden, beim Durchdrehen des Motors sicherstellen, dass die Zündkerzenelektroden geerdet sind.**<sup>[GWA10952]</sup>
  - e. Den Zündkerzenstecker von der Zündkerze abziehen, die Zündkerze einschrauben und den Zündkerzenstecker wieder auf die Zündkerze aufsetzen.
7. Alle Seilzüge, Drehgelenke, Hebel und Pedale sowie Seitenständer und Hauptständer (falls vorhanden) schmieren.
8. Den Reifenluftdruck kontrollieren und korrigieren. Anschließend das Fahrzeug so anheben, dass alle Räder über dem Boden schweben. Anderenfalls einmal pro Monat die Räder etwas

drehen, damit die Reifen nicht ständig an derselben Stelle aufliegen und dadurch beschädigt werden.

9. Den Schalldämpfer mit Plastiktüten so abdecken, dass keine Feuchtigkeit eindringen kann.
10. Die Batterie herausnehmen und vollständig aufladen oder ein Wartungsladegerät anschließen, um die Batterie optimal geladen zu halten.  
**ACHTUNG: Sich vergewissern, dass die Batterie und das Ladegerät zusammenpassen. Eine verschlossene Bleibatterie nicht mit einem herkömmlichen Ladegerät aufladen.**[GCA26330]

## HINWEIS

---

- Wenn die Batterie entfernt wird, sie einmal im Monat aufladen und an einem Ort mit einer Temperatur zwischen 0-30 °C (32-90 °F) lagern.
  - Siehe Seite 7-29 für weitere Informationen zum Laden und Lagern der Batterie.
-

# Technische Daten

## Abmessungen:

Gesamtlänge:  
2095 mm (82.5 in)  
Gesamtbreite:  
800 mm (31.5 in)  
Gesamthöhe:  
1110 mm (43.7 in)  
Sitzhöhe:  
825 mm (32.5 in)  
Radstand:  
1400 mm (55.1 in)  
Bodenfreiheit:  
130 mm (5.12 in)  
Mindest-Wendekreis:  
3.3 m (10.83 ft)

## Gewicht:

Gewicht (fahrfertig):  
210 kg (463 lb)

## Motor:

Verbrennungstakt:  
4-Takt  
Kühlsystem:  
Flüssigkeitsgeköhlt  
Ventiltrieb:  
DOHC  
Zylinderanordnung:  
In Reihe  
Anzahl der Zylinder:  
4-Zylinder  
Hubraum:  
998 cm<sup>3</sup>  
Bohrung × Hub:  
79.0 × 50.9 mm (3.11 × 2.00 in)

Startsystem:  
Elektrostarter

## Motoröl:

Empfohlene Marke:



Sorte (Viskosität):  
Vollsynthetisch  
SAE-Viskositätsklassen:  
10W-40  
Empfohlene Motorölqualität:  
API-Service SG oder höher, JASO-Standard MA  
Motoröl-Füllmenge:  
Ölwechsel:  
3.90 L (4.12 US qt, 3.43 Imp.qt)  
Mit Ölfilterausbau:  
4.10 L (4.33 US qt, 3.61 Imp.qt)

## Füllmenge:

Kühlflüssigkeits-Ausgleichsbehälters (bis zur Maximalstand-Markierung):  
0.25 L (0.26 US qt, 0.22 Imp.qt)  
Kühlers (einschließlich aller Kanäle):  
2.25 L (2.38 US qt, 1.98 Imp.qt)

## Kraftstoff:

Empfohlener Kraftstoff:  
Bleifreies Superbenzin (Gasohol [E10] zulässig)  
Tankvolumen (Gesamtinhalt):  
17 L (4.5 US gal, 3.7 Imp.gal)  
Davon Reserve:  
4.0 L (1.06 US gal, 0.88 Imp.gal)

## Kraftstoff-Einspritzung:

Drosselklappengehäuse:  
Kennzeichnung:  
B671 00

## Antriebsstrang:

Getriebeabstufung:  
1. Gang:  
2.600 (39/15)  
2. Gang:  
2.176 (37/17)  
3. Gang:  
1.842 (35/19)  
4. Gang:  
1.579 (30/19)  
5. Gang:  
1.381 (29/21)  
6. Gang:  
1.250 (30/24)

## Vorderreifen:

Ausführung:  
Schlauchlos-Reifen  
Dimension:  
120/70ZR17M/C(58W)  
Hersteller/Typ:  
BRIDGESTONE/BATTLAX HYPER-SPORT S20F

## Hinterreifen:

Ausführung:  
Schlauchlos-Reifen  
Dimension:  
190/55ZR17M/C(75W)  
Hersteller/Typ:  
BRIDGESTONE/BATTLAX HYPER-SPORT S20R



## **Zuladung:**

Max. Gesamtzuladung:  
170 kg (375 lb)

Die maximale Zuladung des Fahrzeugs setzt sich aus dem gemeinsamen Gewicht von Fahrer, Beifahrer, Gepäck und Zubehör zusammen.

## **Vorderradbremse:**

Bauart:  
Hydraulisch betätigte Doppelscheibenbremse

## **Hinterradbremse:**

Bauart:  
Hydraulisch betätigte Einscheibenbremse

## **Vorderrad-Federung:**

Bauart:  
Teleskopgabel

## **Hinterrad-Federung:**

Bauart:  
Schwinge (Gelenkaufhängung)

## **Elektrische Anlage:**

Bordnetzspannung:  
12 V

## **Batterie:**

Typ:  
YTZ10S  
Spannung, Kapazität:  
12 V, 8,6 Ah (10 HR)

## **Lampenleistung:**

Scheinwerfer:  
LED  
Bremslicht/Rücklicht:  
LED

Blinklicht vorn:

LED

Blinklicht hinten:

LED

Standlicht vorn:

LED

Kennzeichenbeleuchtung:

LED

GAU53562

## Identifizierungsnummern

Übertragen Sie die Fahrzeug-Identifizierungsnummer, die Motor-Seriennummer sowie die Daten der Modellcode-Plakette in die dafür vorgesehenen Felder. Diese Identifizierungsnummern benötigen Sie für die Registrierung des Fahrzeugs bei der Zulassungsbehörde sowie für die Bestellung von Ersatzteilen bei Yamaha-Händlern.

FAHRZEUG-IDENTIFIZIERUNGSNUMMER:

MOTOR-SERIENNUMMER:

MODELLCODE-PLAKETTE:

GAU26401

## Fahrzeug-Identifizierungsnummer

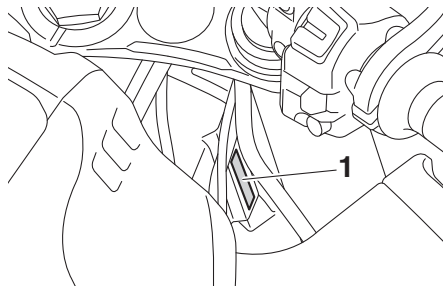

1. Fahrzeug-Identifizierungsnummer

Die Fahrzeug-Identifizierungsnummer ist am Lenkkopfrohr eingeschlagen. Tragen Sie diese Nummer in das entsprechende Feld ein.

### HINWEIS

Die Fahrzeug-Identifizierungsnummer dient zur Identifizierung ihres Motorrads, und wird von der Zulassungsbehörde registriert.

GAU26442

## Motor-Seriennummer

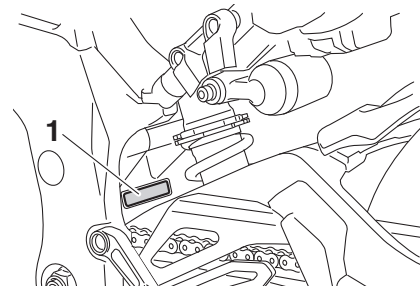

1. Motor-Seriennummer

Die Motor-Seriennummer ist im Kurbelgehäuse eingeschlagen.

GAU26481

## Modellcode-Plakette

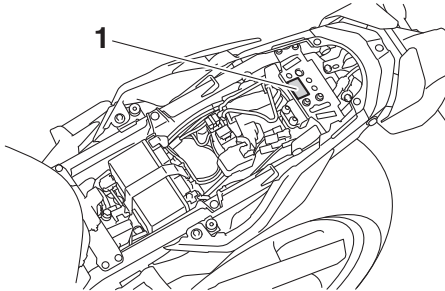

1. Modellcode-Plakette

Die Modellcode-Plakette ist auf dem Rahmen unter der Sitzbank angebracht. (Siehe Seite 4-22.) Übertragen Sie Informationen auf dieser Plakette in die vorgesehenen Felder. Diese Informationen benötigen Sie zur Ersatzteil-Bestellung bei Ihrem Yamaha-Händler.

GAU69910

## Diagnose-Steckverbinder

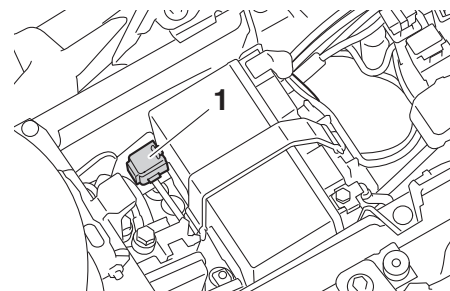

1. Diagnose-Steckverbinder

Der Diagnose-Steckverbinder befindet sich an der abgebildeten Position.

GAU85300

## Fahrzeugdaten-Aufzeichnung

Das ECU dieses Modells speichert bestimmte Fahrzeugdaten, die bei der Diagnose von Störungen hilfreich sind und Forschungs-, Statistikauswertungs- sowie Entwicklungszwecken dienen.

Auch wenn die Sensoren und aufgezeichneten Daten sich je nach Modell unterscheiden, sind die Hauptdatenpunkte die folgenden:

- Fahrzeugstatus und Motorleistungsdaten
- Kraftstoffeinspritzungs- und emissionsbezogene Daten

Diese Daten werden nur hochgeladen, wenn ein spezielles Yamaha-Diagnosegerät am Fahrzeug angebracht ist, beispielsweise bei der Durchführung von Wartungen oder Servicemaßnahmen.

Die hochgeladenen Fahrzeugdaten werden entsprechend der folgenden Datenschutzrichtlinie behandelt.

## Datenschutzrichtlinie

<https://www.yamaha-motor.eu/de/privacy/privacy-policy.aspx>

Yamaha gibt diese Daten mit Ausnahme der folgenden Fälle nicht weiter. Darüber hinaus kann Yamaha einem Auftragnehmer Fahrzeugdaten zur Verfügung stellen, um

# Kundeninformation

---

Dienstleistungen im Zusammenhang mit der Verarbeitung von Fahrzeugdaten auszulagern. Auch in diesem Fall wird Yamaha vom Auftragnehmer verlangen, die von uns zur Verfügung gestellten Fahrzeugdaten ordnungsgemäß handzuhaben und Yamaha wird die Daten entsprechend verwalten.

- Mit dem Einverständnis des Fahrzeuggeigentümers
- Im Falle von gesetzlicher Verpflichtung
- Im Falle von Rechtsstreitigkeiten von Yamaha
- Wenn die Daten nicht in Bezug zu einem bestimmten Fahrzeug oder Eigentümer stehen

<b>A</b>			
Abblend-/Lichthupenschalter .....	4-4		
ABS .....	4-18		
ABS-Warnleuchte .....	4-6		
Antriebsketten-Durchhang .....	7-23		
Antriebskette, säubern und schmieren .....	7-24		
Antriebsmodus-Schalter .....	4-5		
Anzeigeleuchte des Wegfahrsperr- Systems .....	4-7		
<b>B</b>			
Batterie .....	7-29		
Besondere Merkmale .....	3-1		
Blinker-Kontrollleuchten .....	4-5		
Blinkerschalter .....	4-4		
Bordwerkzeug .....	7-2		
Bowdenzüge, prüfen und schmieren .....	7-25		
Bremsflüssigkeitsstand, kontrollieren .....	7-21		
Bremsflüssigkeit, wechseln .....	7-23		
Bremslichtschalter .....	7-20		
<b>D</b>			
Datenaufzeichnung, Fahrzeug .....	10-2		
Diagnose-Steckverbinder .....	10-2		
D-Modus (Fahrmodus) .....	3-3		
<b>E</b>			
Einfahrvorschriften .....	6-3		
EXUP-System .....	4-27		
<b>F</b>			
Fahrzeugbeleuchtung .....	7-33		
Fahrzeug-Identifizierungsnummer .....	10-1		
Federbein, einstellen .....	4-25		
Fehlersuchdiagramme .....	7-35		
Fehlersuche .....	7-34		
Fernlicht-Kontrollleuchte .....	4-5		
Fußbremshebel .....	4-18		
		Fußbrems- und Schalthebel, prüfen und schmieren .....	7-25
		Fußschalthebel .....	4-17
<b>G</b>			
		Gasdrehgriff und Gaszug, kontrollieren und schmieren .....	7-25
<b>H</b>			
		Handbremshebel .....	4-17
		Handbrems- und Kupplungshebel, prüfen und schmieren .....	7-26
		Hupenschalter .....	4-4
<b>I</b>			
		Identifizierungsnummern .....	10-1
<b>K</b>			
		Kanister .....	7-10
		Katalysator .....	4-22
		Kontrollleuchte für das Traktionskontrollsystem .....	4-7
		Kontrollleuchten und Warnleuchten .....	4-5
		Kraftstoff .....	4-20
		Kraftstofftank-Überlaufschlauch .....	4-21
		Kraftstoff, Tipps zum Sparen .....	6-3
		Kühflüssigkeit .....	7-14
		Kühflüssigkeitstemperatur-Warnleuchte .....	4-6
		Kupplungshebel .....	4-16
		Kupplungshebel-Spiel, einstellen .....	7-19
<b>L</b>			
		Lage der Teile .....	2-1
		Lagern .....	8-4
		Leerlaufdrehzahl, prüfen .....	7-15
		Leerlauf-Kontrollleuchte .....	4-5
		Lenkerarmaturen .....	4-3
		Lenkung, prüfen .....	7-28
		Lenkungsdämpfer-Warnleuchte .....	4-7
		Luftfiltereinsatz .....	7-15
<b>M</b>			
		Modellcode-Plakette .....	10-2
		Motoröl .....	7-10
		Motorrad aufbocken .....	7-33
		Motor-Seriennummer .....	10-1
		Motor starten .....	6-1
		Motorstörungs-Warnleuchte .....	4-6
		Multifunktionsmesser-Einheit .....	4-8
<b>N</b>			
		Nebenverbraucheranschluss .....	4-28
<b>O</b>			
		Öldruck-Warnleuchte .....	4-5
<b>P</b>			
		Parken .....	6-4
		Pflege .....	8-1
<b>R</b>			
		Räder .....	7-19
		Radlager, prüfen .....	7-28
		Reifen .....	7-16
<b>S</b>			
		Schaltanzeigeleuchte .....	4-7
		Schaltassistent (QSS) .....	3-6
		Schalten .....	6-2
		Schalter des Traktionskontrollsystems .....	4-4
		Scheibenbremsbeläge des Vorder- und Hinterrads, prüfen .....	7-21
		Schwingen-Drehpunkte, schmieren .....	7-27
		Seitenständer .....	4-29
		Seitenständer, prüfen und schmieren .....	7-27
		Sicherheitsinformationen .....	1-1
		Sicherungen, wechseln .....	7-30
		Sitzbank .....	4-22
		Spanngurt-Halterungen .....	4-27

# Index

---

Spiel des Gasdrehgriffs, prüfen .....	7-16
Spiel des Handbremshebels, prüfen .....	7-20
Stopp/Betrieb/Start-Schalter .....	4-4

## T

Tankverschluss .....	4-19
Technische Daten .....	9-1
Teleskopgabel, einstellen .....	4-23
Teleskopgabel, prüfen .....	7-27
Tempomat .....	3-1
Tempomat-Bedienelemente .....	4-4
Tempomat-Kontrollleuchten .....	4-6
Titan-Schalldämpfer, Reinigen .....	8-3
Traktionskontrollsystem .....	3-4

## V

Ventilspiel .....	7-16
Vorsicht bei Mattfarben .....	8-1

## W

Wahlknopf SELECT .....	4-4
Warnblinkschalter .....	4-4
Wartung, Abgas-Kontrollsystem .....	7-3
Wartung und Schmierung, regelmäßig .....	7-5
Wegfahrsperrsystem .....	4-1

## Y

Yamalube .....	7-13
----------------	------

## Z

Zündkerzen, prüfen .....	7-9
Zünd-/Lenkschloss .....	4-2
Zündunterbrechungs- u. Anlasssperrschalter-System .....	4-29



