



**2017 WaveRunner
VX / VX Deluxe
VX Cruiser
VX Limited**

BETRIEBSANLEITUNG

⚠ Vor der Fahrt mit diesem Wasserfahrzeug die Betriebsanleitung aufmerksam lesen.

YAMAHA MOTOR CO., LTD.
F4G-F8199-71-G0

Vor der Fahrt mit diesem Wasserfahrzeug die Betriebsanleitung aufmerksam lesen. Im Fall eines Weiterverkaufs sollte die Betriebsanleitung beim WaveRunner verbleiben.

Kennzeichnung wichtiger Hinweise

GJU44201

Erklärung zur Konformität des Personen-Wasserfahrzeugs mit den Anforderungen der Richtlinie 2013/53/EU

Name des Personen-Wasserfahrzeug-Herstellers: YAMAHA MOTOR CO., LTD.

Adresse: 2500 Shingai, Iwata, Shizuoka 438-8501, Japan

Name des autorisierten Vertreters: YAMAHA MOTOR EUROPE N.V.

Adresse: Koolhovenlaan 101, 1119 NC Schiphol-Rijk, Niederlande

Name der anerkannten Prüfstelle für die Bewertung der Abgas- und Geräuschemissionen: SNCH
ID-Nummer: 0499

Adresse: 11, route de Luxembourg BP 32, Sandweiler, L-5230, Luxemburg

Verwendetes Konformitätsbewertungsmodul:

für die Konstruktion: A A1 B+C B+D B+E B+F G H
für Abgasemissionen: B+C B+D B+E B+F G H
für Geräuschemissionen: A A1 G H

Andere angewandte Gemeinschaftsrichtlinien	Normen
<input checked="" type="checkbox"/> Richtlinie 2014/30/EU über die elektromagnetische Verträglichkeit	<input checked="" type="checkbox"/> EN 55012:2007/A1:2009 <input checked="" type="checkbox"/> EN 61000-6-2:2005

BESCHREIBUNG DES WASSERFAHRZEUGS

Fahrzeug-Identifizierungsnummer: beginnend ab

U S - Y A M A 0 0 0 1 I 6 1 7

Konstruktionsklasse: C D

Modellname / Handelsname: VX1050A-S / VX Cruiser, VX1050B-S / VX Deluxe,
VX1050C-S / VX, VX1050F-S / VX Limited

BESCHREIBUNG DES MOTORS

Modellname:	Kraftstoffsorte:	Verbrennungszyklus:
6EY	Benzin	4-Takt

GRUNDLEGENDE ANFORDERUNGEN

Grundlegende Anforderungen	Normen	Anderes normatives Dokument/Verfahren	Technische Dokumentation	Bitte genauer angeben (* = verbindliche Norm)
Anhang I.A Entwurf und Konstruktion	<input checked="" type="checkbox"/> *	<input type="checkbox"/>	<input checked="" type="checkbox"/>	*EN ISO 13590:2003
Anhang I.B Abgasemissionen	<input checked="" type="checkbox"/> *	<input type="checkbox"/>	<input checked="" type="checkbox"/>	*EN ISO 18854:2015
Anhang I.C Geräuschemissionen	<input checked="" type="checkbox"/> *	<input type="checkbox"/>	<input checked="" type="checkbox"/>	*EN ISO 14509

Diese Konformitätserklärung wird unter der alleinigen Verantwortung des Herstellers ausgestellt. Ich erkläre im Namen des Herstellers, dass das (die) oben angegebene(n) Personen-Wasserfahrzeug(e) allen anwendbaren grundlegenden Anforderungen in der spezifizierten Weise entspricht (entsprechen).

Name / Titel: Y. Henmi / General Manager of Engineering Section, Boat Business Unit
(Bezeichnung der Person, die im Namen des Herstellers zur Unterschrift berechtigt ist)

Unterschrift: _____

Y. Henmi

Datum und Ort der Ausstellung: 1. September 2016, Shizuoka, Japan

Kennzeichnung wichtiger Hinweise

GJU30193

An den Eigentümer/Fahrer

Vielen Dank, dass Sie sich für ein Yamaha-Wasserfahrzeug entschieden haben.

Die vorliegende Betriebsanleitung enthält wichtige Informationen für den Betrieb, die Wartung und die Pflege Ihres Wasserfahrzeugs. Bitte wenden Sie sich mit etwaigen Fragen zur Bedienung oder Wartung Ihres Wasserfahrzeugs an einen Yamaha-Händler Ihrer Wahl.

Diese Betriebsanleitung ist kein Schulbuch für Bootssicherheit oder Seemannschaft. Falls dies Ihr erstes Wasserfahrzeug bzw. das erste Wasserfahrzeug dieser Art für Sie ist, sollten Sie sich im Interesse Ihres Wohlbefindens und Ihrer Sicherheit vor der Inbetriebnahme die notwendige Kenntnis oder Praxis aneignen. Ihr Yamaha-Händler oder Bootsverband empfiehlt Ihnen gerne eine örtliche Bootsschule oder einen kompetenten Fahrlehrer.

In der Anleitung sind besonders wichtige Informationen folgendermaßen gekennzeichnet:

 Dies ist das Sicherheitssymbol. Es wird verwendet, um Sie vor möglichen Verletzungsgefahren zu warnen. Befolgen Sie alle Sicherheitshinweise, die neben diesem Symbol genannt sind, um die Gefahr von Verletzungen oder Todesfällen zu vermeiden.

GWJ00072

WARNUNG

Eine **WARNUNG** zeigt eine Gefahrensituation an, die vermieden werden muss, weil sie zu schweren oder sogar tödlichen Verletzungen führen könnte.

GCJ00092

ACHTUNG

ACHTUNG verweist auf besondere Vorsichtsmaßnahmen, die ergriffen werden müssen, um Schäden am Wasserfahrzeug bzw. sonstige Sachschäden zu vermeiden.

HINWEIS:

Ein HINWEIS liefert Zusatzinformationen, um bestimmte Vorgänge zu erleichtern oder zu verdeutlichen.

Kennzeichnung wichtiger Hinweise

GJU40411

Yamaha ist stets darum bemüht, seine Produkte zu verbessern, daher besteht die Möglichkeit, dass Ihr Wasserfahrzeug nicht exakt mit der Betriebsanleitung übereinstimmt. Änderungen der technischen Daten sind jederzeit vorbehalten.

Die Anleitung ist ein wichtiger Bestandteil des Wasserfahrzeugs und sollte daher bei einem Weiterverkauf an den neuen Eigentümer weitergegeben werden.

GJU30233

**WaveRunner VX / VX Deluxe /
VX Cruiser / VX Limited
BETRIEBSANLEITUNG**

**©2016, Yamaha Motor Co., Ltd.
1. Auflage, Juli 2016**

Alle Rechte vorbehalten.

**Jeder Nachdruck und jede unerlaubte
Verwendung**

**ohne schriftliche Genehmigung von
Yamaha Motor Co., Ltd.
ist ausdrücklich untersagt.**

Gedruckt in den USA

Inhalt

Aufkleber verschiedener Art	1	Bedienung der	
Erkennungsnummern	1	Steuerungsfunktionen	27
Haupt-Identifizierungsnummer		Steuerungsfunktionen des	
(PRI-ID)	1	Wasserfahrzeugs	27
Fahrzeug-Identifizierungsnummer		Fernbedienung (VX Deluxe /	
(CIN)	1	VX Cruiser / VX Limited).....	27
Motor-Seriennummer	1	Yamaha Security System	
Produktionsdatums-Aufkleber	2	(VX Deluxe / VX Cruiser /	
Modellangaben	3	VX Limited).....	28
Herstellerschild.....	3	Motor-Stoppschalter	29
Wichtige Aufkleber	4	Motor-Quickstoppschalter	29
Warnaufkleber	5	Startschalter	29
Andere Aufkleber.....	8	Gashebel	30
Informationen zur Sicherheit.....	10	RiDE-Hebel	30
Einschränkungen der Bedienung		Lenkungssystem	31
des Wasserfahrzeugs.....	10	Kühlwasser-Kontrollauslass.....	31
Fahrt-Einschränkungen.....	11	Wasserabscheider.....	32
Benutzungsbedingungen	13	Betrieb des Wasserfahrzeugs.....	33
Empfohlene Ausrüstung.....	15	Betriebsfunktionen des	
Gefahrenquellen.....	16	Wasserfahrzeugs	33
Eigenschaften des		Schaltsystem	33
Wasserfahrzeugs	16	Betriebsarten des	
Wakeboardfahren und		Wasserfahrzeugs	36
Wasserskifahren.....	18	Niedrigdrehzahl-Betriebsart	
Sicherheitsregeln für das		(VX Deluxe / VX Cruiser /	
Bootfahren	20	VX Limited).....	36
Fahrvergnügen mit		Strudellose Betriebsart (VX Deluxe /	
Verantwortung.....	20	VX Cruiser / VX Limited).....	37
Beschreibung.....	22	Tempomat (VX Deluxe / VX Cruiser /	
Wasserfahrzeug-Glossar.....	22	VX Limited).....	39
Lage der Hauptkomponenten	23	Bedienung der Instrumente	41
		Multifunktionsdisplay	41
		Informationsanzeige.....	41
		Betriebsstundenzähler	45
		Spannungsmesser	46

Bedienung der Ausrüstung.....	47	Lernen, das Wasserfahrzeug zu	
Ausrüstung	47	bedienen	73
Sitze	47	Sitzposition.....	74
Haltegriff.....	48	Zuwasserlassen des	
Aufstiegsstufe	49	Wasserfahrzeugs	74
Bugöse	49	Starten des Motors auf dem	
Heckkösen	49	Wasser	74
Klampe	49	Ausschalten des Motors.....	75
Hochklappbare Klampen (VX		Verlassen des Wasserfahrzeugs	75
Limited).....	50	Bedienen des Wasserfahrzeugs.....	76
Ablagefächer	50	Wasserfahrzeug wenden	76
Feuerlöscher-Halter		Wasserfahrzeug anhalten.....	78
und -Abdeckung	53	Bedienen des Wasserfahrzeugs bei	
		Rückwärtsfahrt und in	
		Neutralstellung	79
Erfordernisse bei der Bedienung		Aufsteigen auf das	
und Handhabung	55	Wasserfahrzeug	80
Kraftstoffanforderungen	55	Losfahren	83
Kraftstoff	55	Gekentertes Wasserfahrzeug	84
Motoröl-Anforderungen	57	Anlanden und Anlegen des	
Motoröl.....	57	Wasserfahrzeugs	85
Lenzen des Bilgewassers.....	59	Betrieb in algenreichem	
Lenzen des Bilgewassers an Land...	59	Gewässer	85
Lenzen des Bilgewassers auf dem		Nach dem Herausnehmen des	
Wasser	59	Wasserfahrzeugs aus dem	
Transport auf einem Anhänger.....	60	Wasser	85
Erstmaliger Betrieb	61	Pflege und Lagerung	86
Motor-Einfahrzeit	61	Pflege nach dem Fahren.....	86
		Spülen der Kühlwasserkanäle	86
		Das Wasserfahrzeug reinigen.....	87
		Pflege der Batterie.....	87
		Langfristige Lagerung	90
		Reinigen	90
		Schmierung	90
		Rostschutz	91
Routinekontrollen vor		Wartungsarbeiten	93
fahrtbeginn.....	62	Wartungsarbeiten	93
Liste der Routinekontrollen vor		Bordwerkzeug	93
Fahrtbeginn.....	62	Tabelle der Wartungsintervalle.....	94
Routinekontrollen vor		Motoröl und Ölfilter	96
Fahrtbeginn	64		
Routinekontrollen vor dem			
Zuwasserlassen	64		
Routinekontrollen nach dem			
Zuwasserlassen	70		
Betrieb.....	73		
Betreiben des Wasserfahrzeugs ...	73		
Wasserfahrzeug kennen lernen.....	73		

Inhalt

Technische Daten	97
Technische Daten	97
Fehlerbeseitigung.....	98
Fehlersuche.....	98
Fehlersuchtafel	98
Notmaßnahmen.....	101
Jeteinlass und Flügelrad reinigen...	101
Umkehrklappe anheben	102
Starthilfebatterie verwenden	102
Wasserfahrzeug abschleppen.....	103
Untergetauchtes Wasserfahrzeug	104
Index	105

Aufkleber verschiedener Art

GJU36452

Erkennungsnummern

Bitte übertragen Sie die Haupt- und Fahrzeug-Identifizierungsnummern (PRI-ID und CIN) sowie die Motor-Seriennummer in die dafür vorgesehenen Felder, da sie für die Bestellung von Ersatzteilen benötigt werden. Die Erkennungsnummern notieren und an einem sicheren Ort aufbewahren, für den Fall, dass das Wasserfahrzeug gestohlen wird.

GJU42521

Haupt-Identifizierungsnummer (PRI-ID)

Die Haupt-Identifizierungsnummer ist auf einem Schild eingestanzt, das sich im Motorraum befindet. (Demontage und Montage der Sitze siehe Seite 47, weitere Angaben zum abnehmbaren wasserdichten Ablagefach siehe Seite 52.)

MODELL:

- VX1050C-S (VX)
- VX1050B-S (VX Deluxe)
- VX1050A-S (VX Cruiser)
- VX1050F-S (VX Limited)

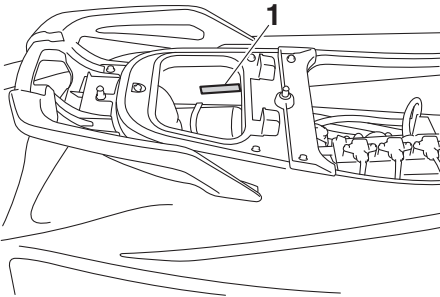

1 Lage der Haupt-Identifizierungsnummer (PRI-ID)

MODEL <input type="text"/>	PRI-I.D. F4G <input type="text"/>
YAMAHA MOTOR CO., LTD. ASSEMBLED IN U.S.A. FROM AMERICAN AND JAPANESE COMPONENTS. ASSEMBLÉ AUX ÉTATS-UNIS DE PIÈCES AMÉRICAINES ET JAPONAISES.	

F	4	G	-	<input type="text"/>	<input type="text"/>	<input type="text"/>	<input type="text"/>	<input type="text"/>	<input type="text"/>
---	---	---	---	----------------------	----------------------	----------------------	----------------------	----------------------	----------------------

GJU36551

Fahrzeug-Identifizierungsnummer (CIN)

Die Fahrzeug-Identifizierungsnummer (CIN) ist auf einem Schild eingestanzt, das am Achterdeck angebracht ist.

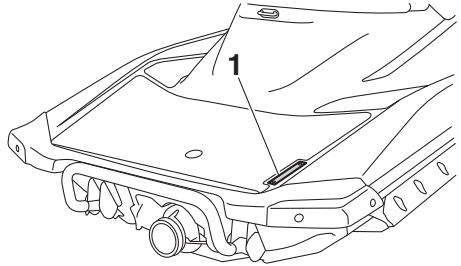

1 Lage der Fahrzeug-Identifizierungsnummer (CIN)

U	S	-	Y	A	M	<input type="text"/>	<input type="text"/>	<input type="text"/>	<input type="text"/>	<input type="text"/>	<input type="text"/>	<input type="text"/>	<input type="text"/>	<input type="text"/>	<input type="text"/>
---	---	---	---	---	---	----------------------	----------------------	----------------------	----------------------	----------------------	----------------------	----------------------	----------------------	----------------------	----------------------

GJU30312

Motor-Seriennummer

Die Motor-Seriennummer ist auf einem Schild eingestanzt, das am Motor ange-

Aufkleber verschiedener Art

bracht ist. (Nähere Angaben zum Aus- und Einbau der Sitzbank siehe Seite 47.)

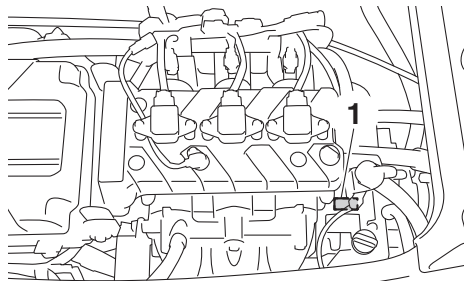

1 Lage der Motor-Seriennummer

Angaben zum Aus- und Einbau der Sitzbank siehe Seite 47.)

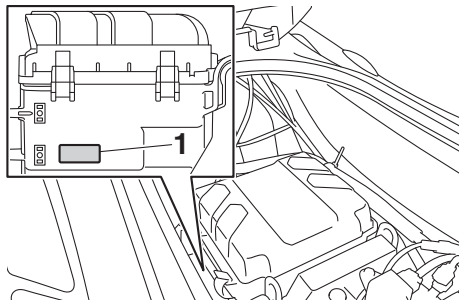

1 Lage des Produktionsdatums-Aufklebers

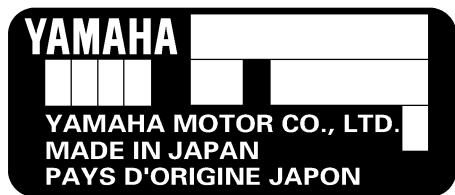

GJU44090

Produktionsdatums-Aufkleber

Dieser Aufkleber ist an der Backbordseite des Luftfiltergehäuses angebracht. (Nähere

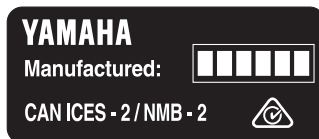

Aufkleber verschiedener Art

GJU30321

Modellangaben

GJU30333

Herstellerschild

Wasserfahrzeuge mit dieser Plakette entsprechen bestimmten Abschnitten der Europäischen Maschinenrichtlinie.

Ein Teil der Informationen steht auf dem Herstellerschild, das am Wasserfahrzeug angebracht ist. Die vollständigen Erläuterungen finden sich in den entsprechenden Abschnitten der vorliegenden Betriebsanleitung.

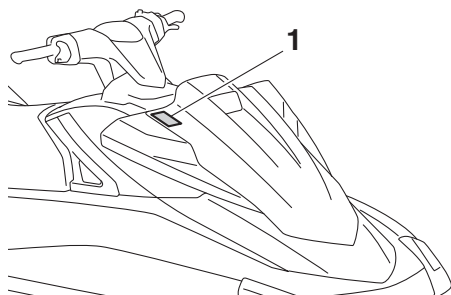

1 Lage des Herstellerschilds

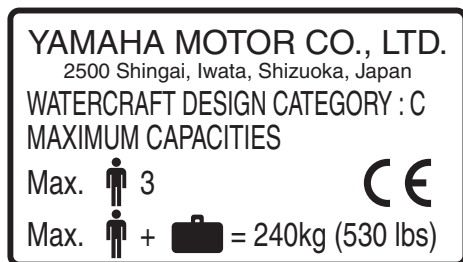

Konstruktionsklasse dieses Personen-Wasserfahrzeugs: C

Klasse C:

Das Wasserfahrzeug wurde für den Betrieb bis Beaufort-Windstärke 6 und entsprechende Wellenhöhen entwickelt (signifikante Wellenhöhen bis 2 m (6.56 ft); siehe folgender HINWEIS). Solche Bedingungen finden sich auf windausgesetzten Binnengewässern, in

Mündungsgebieten und in Küstengewässern mit gemäßigten Wetterverhältnissen.

HINWEIS:

Unter signifikanter Wellenhöhe versteht man die mittlere Höhe des höchsten Drittels der Wellen. Dies entspricht in etwa der Wellenhöhe, wie sie ein erfahrener Beobachter einschätzen würde. Manche Wellen erreichen allerdings das Doppelte dieser Höhe.

Aufkleber verschiedener Art

GJU30453

Wichtige Aufkleber

Lesen Sie die folgenden Aufkleber, bevor Sie dieses Wasserfahrzeug verwenden. Falls Sie weitere Fragen haben, wenden Sie sich an einen Yamaha-Händler.

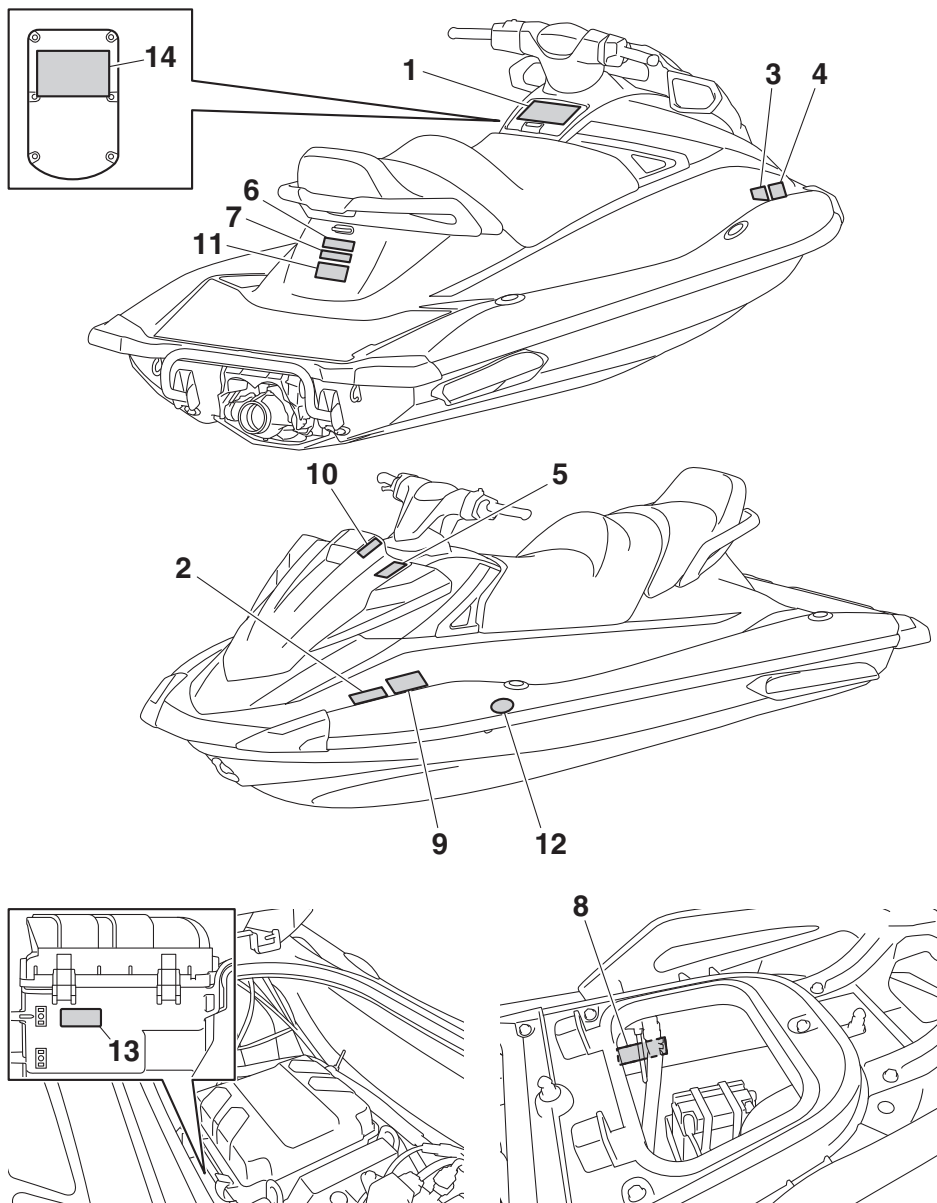

Aufkleber verschiedener Art

GJU35914

Warnaufkleber

Sollten Aufkleber fehlen oder beschädigt sein, durch einen Yamaha-Händler ersetzen lassen.

1

⚠ WARNING

To reduce the risk of SEVERE INJURY or DEATH:

WEAR A PERSONAL FLOTATION DEVICE (PFD).

All riders must wear an authority - approved PFD that is suitable for personal watercraft (PWC) use.



WEAR PROTECTIVE CLOTHING. Severe internal injuries can occur if water is forced into body cavities as a result of falling into water or being near jet thrust nozzle. Normal swimwear does not adequately protect against forceful water entry into rectum or vagina. All riders must wear a wet suit bottom or clothing that provides equivalent protection (See Owner's Manual).

Footwear, gloves, and goggles/glasses are recommended.

KNOW BOATING LAWS. Yamaha Motor Co., Ltd. recommends a minimum operator age of 16 years old. Know the operator age and training requirements for your state. A boating safety course is recommended and may be required in your state.

ATTACH ENGINE SHUT-OFF CORD (LANYARD) to wrist and keep it free from handlebars so that engine stops if operator falls off. After riding, remove cord from PWC to avoid unauthorized use by children or others.

RIDE WITHIN YOUR LIMITS and AVOID AGGRESSIVE MANEUVERS to reduce the risk of loss of control, ejection, and collision.

This is a high performance boat - not a toy. Sharp turns or jumping wakes or waves can increase the risk of back/spinal injury (paralysis), facial injuries, and broken legs, ankles, and other bones.
Do not jump wakes or waves.

DO NOT APPLY THROTTLE WHEN ANYONE IS AT REAR OF PWC- turn engine off or keep engine at idle. Water and/or debris exiting jet thrust nozzle can cause severe injury.

⚠ WARNING

KEEP AWAY FROM INTAKE GRATE while engine is on. Items such as long hair, loose clothing, or PFD straps can become entangled in moving parts resulting in severe injury or drowning.

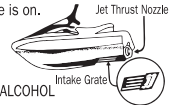

NEVER RIDE AFTER CONSUMING DRUGS OR ALCOHOL

Collisions result in more INJURIES AND DEATHS than any other type of accident for personal watercraft (PWC).

TO AVOID COLLISIONS:

SCAN CONSTANTLY for people, objects, and other watercraft. Be alert for conditions that limit your visibility or block your vision of others.



OPERATE DEFENSIVELY at safe speeds and keep a safe distance away from people, objects, and other watercraft.

- Do not follow directly behind PWCs or other boats.
- Do not go near others to spray or splash them with water.
- Avoid sharp turns or other maneuvers that make it hard for others to avoid you or understand where you are going.
- Avoid areas with submerged objects or shallow water.

TAKE EARLY ACTION to avoid collisions. Remember, PWCs and other boats do not have brakes.

DO NOT RELEASE THROTTLE WHEN TRYING TO STEER away from objects - you need throttle to steer. Always check throttle and steering controls for proper operation before starting PWC. Follow navigation rules and state/province and local laws that apply to PWCs. See Owner's Manual for more information.

READ AND FOLLOW OWNER'S MANUAL

YAMAHA

F2X-U41B1-10

2

⚠ AVERTISSEMENT

Afin de limiter les risques de BLESSURES GRAVES, voire MORTELLES: PORTER UN GILET DE SAUVETAGE. Tout utilisateur doit porter un gilet de sauvetage homologué pour les scooters de mer. PORTER DES VÊTEMENTS PROTÉGÉURS. Le choc infligé par la pénétration forcée d'eau dans les orifices corporels lors d'une chute ou lors du contact avec le jet d'eau de la pompe risque de provoquer des lésions graves. Le port d'un simple maillot de bain ne constitue pas une protection adéquate contre la puissance de pénétration de l'eau dans le rectum et/ou le vagin. Tout utilisateur doit porter le pantalon d'une tenue de plongée ou tout autre vêtement offrant une protection semblable. (Voir le manuel d'utilisation.) Le port de chaussures, de gants et de lunettes de plongée est recommandé. CONNAÎTRE LES LOIS DE NAVIGATION. La Yamaha Motor Co., Ltd. recommande la limite d'âge de pilotage de 16 ans. Vérifier l'âge du pilote ainsi que les exigences avant d'âge prévues par la législation locale. Il est préférable, et parfois requis par certaines législations, de suivre un cours de sécurité maritime. ATTACHER LA LANIÈRE DE L'INTERRUPTEUR D'ARRÊT DU MOTEUR au poignet et l'éloigner du guidon afin que le moteur se coupe bien en cas de chute. Après utilisation, retirer la lanière du scooter afin de prévenir toute utilisation par des enfants ou des personnes non-autorisées.



YAMAHA

F1B-U41B1-21
F2S-U41B1-20

Aufkleber verschiedener Art

3

▲ AVERTISSEMENT

Les collisions sont la cause principale des **BLESSURES ET DÉCÈS** d'utilisateurs de scooter des mers. **POUR ÉVITER LES COLLISIONS: ÊTRE CONSTAMMENT à l'affût de personnes, d'objets et d'autres bateaux. Être conscient des conditions limitant sa visibilité ou celle des autres embarcations. PILOTER AVEC PRUDENCE à des vitesses raisonnables et garder une distance de sécurité entre le scooter et toute personne, objet et embarcation.**

- Ne pas suivre une autre embarcation de trop près.
- Ne pas se rapprocher d'autrui en vue de l'éclabousser.
- Éviter les virages brusques ou toute manoeuvre qui risque de mettre un autre pilote en danger ou qui l'empêche de pouvoir déterminer clairement la direction que l'on prend.
- Éviter les endroits où flottent des objets et les eaux peu profondes.

REAGIR RAPIDEMENT en vue d'éviter les collisions. Garder à l'esprit que les bateaux n'ont pas de freins.

NE PAS LÂCHER LES GAZ LORSQUE L'ON ESSAYE DE S'ÉLOIGNER d'objets - une poussée est nécessaire à la direction du scooter des mers. Toujours s'assurer avant le départ que l'accélérateur et la direction fonctionnent correctement. Suivre les lois de navigation ainsi que les législations nationales, provinciales et locales concernant les scooters des mers. Voir le manuel d'utilisation pour plus d'informations.

YAMAHA

F1B-U41B2-01

▲ AVERTISSEMENT

Les collisions sont la cause principale des **BLESSURES ET DÉCÈS** d'utilisateurs de scooter des mers.

POUR ÉVITER LES COLLISIONS: ÊTRE CONSTAMMENT à l'affût de personnes, d'objets et d'autres bateaux. Être conscient des conditions limitant sa visibilité ou celle des autres embarcations. PILOTER AVEC PRUDENCE à des vitesses raisonnables et garder une distance de sécurité entre le scooter et toute personne, objet et embarcation.

- Ne pas suivre une autre embarcation de trop près.
- Ne pas se rapprocher d'autrui en vue de l'éclabousser.
- Éviter les virages brusques ou toute manoeuvre qui risque de mettre un autre pilote en danger ou qui l'empêche de pouvoir déterminer clairement la direction que l'on prend.
- Éviter les endroits où flottent des objets et les eaux peu profondes.

REAGIR RAPIDEMENT en vue d'éviter les collisions. Garder à l'esprit que les bateaux n'ont pas de freins.

NE PAS LÂCHER LES GAZ LORSQUE L'ON ESSAYE DE S'ÉLOIGNER d'objets - une poussée est nécessaire à la direction du scooter des mers. Toujours s'assurer avant le départ que l'accélérateur et la direction fonctionnent correctement.

Suivre les lois de navigation ainsi que les législations nationales, provinciales et locales concernant les scooters des mers. Voir le manuel d'utilisation pour plus d'informations.

YAMAHA

F0M-U41B2-11

4

▲ AVERTISSEMENT

Afin de limiter les risques de **BLESSURES GRAVES, voire MORTELLES:**

RESPECTER SES LIMITES ET ÉVITER LES MANOEUVRES BRUTALES afin de limiter tout risque de perte de contrôle, d'éjection et de collision. Il s'agit d'un véhicule à hautes performances et pas d'un jouet. Des virés brusques ou le saut de sillages ou de vagues accroît le risque de blessures au dos, voire de paralysie, de blessures au visage et de fractures diverses. **Ne jamais sauter des sillages ni des vagues.**

NE PAS DONNER DES GAZ LORSQUE QUELQU'UN SE TROUVE DERRIÈRE LE VÉHICULE: couper le moteur ou laisser tourner au ralenti. Eau et/ou débris projetés par la pompe pourraient causer des blessures graves.

NE PAS S'APPROCHER DE LA GRILLE D'ADMISSION lorsque le moteur tourne. Cheveux longs, vêtements amples ou lanières de gilet de sauvetage pourraient être happés, ce qui pourrait provoquer des blessures, ou même une noyade.

NE JAMAIS PILOTER APRÈS AVOIR ABSORBÉ DE L'ALCOOL, DES DROGUES OU CERTAINS MÉDICAMENTS.

LIRE ET RESPECTER LES INSTRUCTIONS DONNÉES DANS LE MANUEL D'UTILISATION.

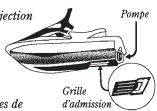

Pompe
Grille d'admission

YAMAHA
F1B-U41B1-31
F2S-U41B1-30

6

Aufkleber verschiedener Art

5

⚠ WARNING	⚠ AVERTISSEMENT
Gasoline is highly flammable and explosive. A fire or explosion could cause severe injury or death. Shut engine off. Refuel in well ventilated area away from flames or sparks. Do not smoke. Avoid spilling gasoline. Wipe up spilled gasoline immediately. Remove all seats to ventilate fuel vapors from engine compartment before starting engine. Do not start engine if there is a fuel leak or a loose electrical connection.	<i>L'essence est très inflammable et explosible. Un incendie ou une explosion risquent de provoquer des blessures graves, voire mortelles. Couper le moteur. Faire le plein dans un endroit bien aéré et éloigné de toute flamme ou étincelle. Ne pas fumer. Éviter de renverser de l'essence. Essuyer immédiatement toute coulure d'essence. Déposer les selles pour évacuer les vapeurs d'essence du compartiment du moteur avant de mettre le moteur en marche. Ne jamais mettre le moteur en marche en cas de fuite d'essence ou si un branchement électrique est desserré.</i>
REGULAR UNLEADED GASOLINE ONLY	ESSENCE NORMALE SANS PLOMB UNIQUEMENT

F1B-U415B-11
F1S-U415B-11

6

⚠ WARNING
Do not use cleat or grips to lift PWC. PWC could fall, which could result in severe injury.
⚠ AVERTISSEMENT
Ne pas soulever le scooter à l'aide du taquet ou des poignées. Le scooter pourrait tomber et provoquer des blessures graves.

(F1S-U41E1-11)
(F2S-U41E1-10)

7

⚠ WARNING
<ul style="list-style-type: none"> • Severe internal injuries can occur if water is forced into body cavities as a result of being near jet thrust nozzle. • Wear a wetsuit bottom or clothing that provides equivalent protection. • Do not board PWC if operator is applying throttle.
⚠ AVERTISSEMENT
<ul style="list-style-type: none"> • Le choc infligé par la pénétration forcée d'eau dans les orifices corporels lors du contact avec le jet de la pompe risque de provoquer des lésions graves. • Porter le pantalon d'une tenue de plongée ou tout autre vêtement offrant une protection semblable. • Ne pas embarquer lorsque la pilote donne des gaz.

(F1S-U41E1-11)
(F2S-U41E1-10)

8

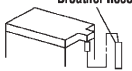
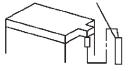
⚠ WARNING
Be sure to connect breather hose to battery. Fire or explosion could result if not connected properly.
Breather hose 
⚠ AVERTISSEMENT
Bien veiller à brancher la durite de mise à l'air à la batterie. Un mauvais branchement risque d'être à l'origine d'un incendie ou d'une explosion.
Mise à l'air 
YAMAHA

F0V-U41DB-12

Aufkleber verschiedener Art

9

⚠ AVERTISSEMENT

APPLICABLE POUR LA FRANCE SEULEMENT

- *En France : permis de conduire et immatriculation obligatoire.*
- *Navigation en mer autorisée entre 300 mètres et 2 milles nautique.*
- *Entre 0 et 300 mètres, se référer aux instructions nautiques locales affichées. Sinon, règle générale : vitesse maxi 5 noeuds (9Km/h) dans cette zone.*
- *Utiliser les chenaux obligatoires de sortie lorsqu'ils existent.*
- *Respecter les règles de priorité.*
- *Gilet de sauvetage obligatoire-Fusée et bout de remorquage à bord.*
- *Ne jamais conduire sous l'influence de l'alcool ou de drogues.*
- *Consulter la météo avant de sortir en mer.*
- *Une conduite responsable et un contrôle quotidien de votre machine suivant le manuel d'entretien YAMAHA seront garants de votre sécurité.*

YAMAHA

GP8-U418H-01
GJ3-U418H-01

GJU44231

Andere Aufkleber

10

**FIRE EXTINGUISHER CONTAINER
COMPARTIMENT DE L'EXTINCTEUR**

F1B-U41F5-11

F1B-U41F5-21

11

**RATED PERSON CAPACITY: 3
MAXIMUM LOAD: 240 kg (530 lb)
CAPACITÉ MAXIMALE: 3 personnes
CHARGE MAXIMALE: 240 kg(530 lb)**

(F1S-U41E1-11)
(F2S-U41E1-10)

Aufkleber verschiedener Art

12



13



VX Deluxe / VX Cruiser / VX Limited:

Folgende CE-Kennzeichnung befindet sich an der Rückseite der Fernbedienung.

14

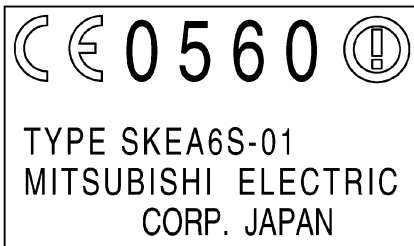

GJU30683

Die Betriebssicherheit des Wasserfahrzeugs hängt auch von der richtigen Fahrtechnik, vom gesunden Menschenverstand, dem Einschätzungsvermögen und der Erfahrung des Fahrers ab. Vor dem Einsatz des Wasserfahrzeugs sollte sichergestellt werden, dass es nach den geltenden Gesetzen und Vorschriften zugelassen ist. Das Wasserfahrzeug ist stets entsprechend den geltenden Vorschriften und Einschränkungen zu fahren. Jeder Fahrer sollte vor dem Einsatz des Wasserfahrzeugs über die folgenden Punkte in Kenntnis sein.

- Vor der Benutzung des Wasserfahrzeugs sind vorliegende Betriebsanleitung, die Fahrübungs-Anleitung, die Betriebs-Kurzanleitung und sämtliche am Wasserfahrzeug angebrachte Warnaufkleber zu lesen. Diese Unterlagen sollen ein Grundverständnis über das Wasserfahrzeug und seine Bedienung vermitteln.
- Niemals einer Person erlauben, das Wasserfahrzeug zu benutzen, bevor sie die Betriebsanleitung, die Fahrübungs-Anleitung, die Betriebs-Kurzanleitung und alle Hinweise am Wasserfahrzeug gelesen hat.

GJU30742

Einschränkungen der Bedienung des Wasserfahrzeugs

- Yamaha empfiehlt ein Mindestalter von 16 Jahren.
Erwachsene müssen die Benutzung durch Minderjährige überwachen.
Informieren Sie sich über das gesetzliche Mindestalter und etwaige Ausbildungserfordernisse.
- Dieses Wasserfahrzeug ist auf den Betrieb durch einen Führer mit bis zu 2 Mitfahrern ausgelegt. Niemals die Höchstzuladung oder die Sitzkapazität von drei Personen (bzw. zwei Personen und ein Wakeboardfahrer oder ein Wasserskifahrer) überschreiten.



Höchstzuladung:
240 kg (530 lb)
Zuladung bedeutet Gesamtgewicht von Führer, Mitfahrer, Gepäck und Zubehör.

- Das Mitführen von Mitfahrern sollte erfahrenen Führern vorbehalten bleiben. Das Mitführen von Mitfahrern erfordert ein höheres Maß an Geschicklichkeit. Bevor Sie schwierige Manöver ausprobieren, sollten Sie sich zunächst gründlich mit dem Fahrverhalten des Wasserfahrzeugs vertraut machen.

GJU43321

Fahrt-Einschränkungen

- Achten Sie ständig auf andere Personen, Hindernisse und andere Wasserfahrzeuge. Achten Sie auf Umstände, die Ihre Sicht und Ihre Sichtbarkeit durch andere einschränken könnten.

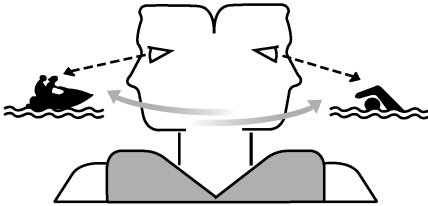

- Fahren Sie defensiv und mit angemessener Geschwindigkeit, und wahren Sie einen Sicherheitsabstand zu Personen, Gegenständen und anderen Wasserfahrzeugen.
- Fahren Sie niemals direkt hinter anderen Wasserfahrzeugen oder Booten.
- Halten Sie stets so viel Abstand zu anderen, dass Sie sie nicht nass spritzen.
- Handeln Sie rasch, um Zusammenstöße zu vermeiden. Bedenken Sie jederzeit, dass Wasserfahrzeuge und Boote keine Bremsen haben. Außerdem ist das RiDE-System (Rückwärtsfahrt mit intuitiver Abbremslektronik) keine Bremsvorrichtung, um gefährliche Situationen zu vermeiden. Das RiDE-System ist ein elektronisches System zur Kontrolle der Motordrehzahl und der Umkehrklappe, die sich in der Nähe der Jetdüse befindet. Mit dem RiDE-Hebel, der sich am linken Lenkergriff befindet, kann die Richtung des Schubs geändert werden, sodass sich das Wasserfahrzeug rückwärts bewegt oder in Neutralstellung bleibt. Das RiDE-System unterstützt den Fahrer beim Abbremsen und bei Niedergeschwindigkeits-Manövern wie dem Zuwasserlassen, Anlanden und Anlegen.
- Vermeiden Sie scharfe Wendungen, schnelles Abbremsen durch starkes Drücken des RiDE-Hebels oder andere Manöver, die es anderen erschweren, Ihnen auszuweichen oder Ihren Kurs zu erkennen.
- Meiden Sie Untiefen und seichte Gewässer.
- Beim Ausweichen von Hindernissen den Gashebel nicht loslassen – beim Steuern muss Gas gegeben werden. Vor jedem Start den Gashebel und die Lenkung kontrollieren.
- Fahren Sie entsprechend Ihren Fähigkeiten und vermeiden Sie aggressive Manöver, um zu verhindern, dass Sie die Kontrolle verlieren, herausgeschleudert werden oder einen Zusammenstoß verursachen.
- Dies ist kein Spielzeug, sondern ein Hochleistungs-Wasserfahrzeug. Scharfe Wendungen und Sprünge über Kielwasser oder Wellen erhöhen das Risiko für Rücken- oder Wirbelsäulenverletzungen (Lähmung), Gesichtsverletzungen sowie Bein-, Knöchel- und andere Knochenbrüche. Deshalb Kielwasser oder Wellen nicht überspringen.
- Das Wasserfahrzeug nicht auf rauem Gewässer oder bei schlechtem Wetter bzw. schlechten Sichtverhältnissen einsetzen, da dies zu Unfällen mit Verletzungs- oder Todesfolge führen kann. Achten Sie auf Zeichen eines Wetterumschwungs. Berücksichtigen Sie die aktuelle Wetterlage und -vorhersage, bevor Sie mit dem Wasserfahrzeug losfahren.
- Wie bei allen Wassersportarten, sollte auch beim Fahren mit diesem Wasserfahrzeug stets jemand in Ihrer Nähe sein. Wenn Sie sich weiter vom Ufer oder Strand entfernen

Informationen zur Sicherheit

als Sie schwimmen können, sollten Sie sich von einem anderen Boot oder Wasserfahrzeug begleiten lassen; dabei jedoch immer einen angemessenen Abstand wahren. Handeln Sie stets mit gesundem Menschenverstand.

- Befahren Sie keine Gewässer, in denen zwischen Wasserfahrzeug und Grund nicht wenigstens 60 cm (2 ft) Abstand bestehen bleibt, um Kollisionen mit Hindernissen unter Wasser und damit einhergehende Schäden und Verletzungen zu vermeiden.

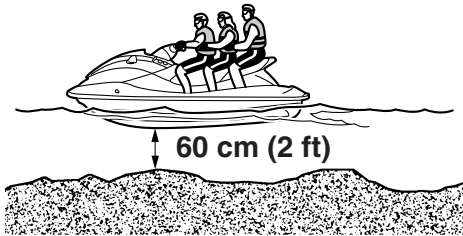

- Dieses Wasserfahrzeug besitzt keine Beleuchtungsanlage, wie sie für den nächtlichen Betrieb vorgeschrieben ist. Das Wasserfahrzeug nicht zwischen Sonnenuntergang und -aufgang betreiben, um Zusammenstöße zu vermeiden, die zu ernsthaften Verletzungen und Tod führen könnten.

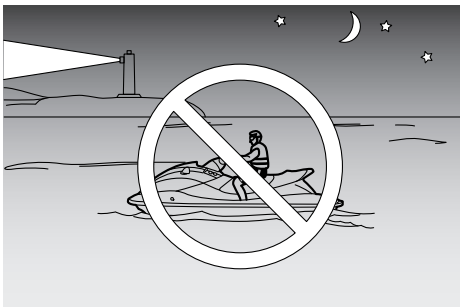

- Befolgen Sie stets die allgemeinen Schiffsverkehrsregeln sowie etwaige örtliche Vorschriften, die für Ihr Wasserfahrzeug gelten.

GJU43130

Benutzungsbedingungen

- Alle Fahrer müssen Schwimmwesten tragen, die von den zuständigen Behörden genehmigt und für die Verwendung auf Personen-Wasserfahrzeugen geeignet sind.
- Schutzkleidung tragen. Bei Stürzen ins Wasser oder beim Aufenthalt in der Nähe der Jetdüse kann Wasser mit Gewalt in Körperöffnungen eindringen und schwere Verletzungen verursachen. Normale Badekleidung bietet keinen ausreichenden Schutz gegen das gewaltsame Eindringen von Wasser in Rektum oder Vagina. Alle Fahrer müssen deshalb eine Neoprenhose oder Kleidung mit ähnlicher Schutzwirkung tragen. Es eignen sich dicke, eng gewebte, robuste und eng anliegende Kleidungsstücke (z.B. aus Jeansstoff). Nicht geeignet ist Lycra oder ähnlicher Stoff, wie er z.B. für Radsportkleidung benutzt wird.

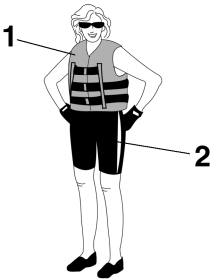

- 1 Zulässige Schwimmweste
- 2 Neopren-Unterteil

- Zum Schutz vor Wind, Wasser und Sonnenlicht wird empfohlen, beim Fahren eine entsprechende Schutzbrille zu tragen. Es sind spezielle Haltebänder für Brillen erhältlich, die im Wasser schwimmen und

verhindern, dass die Brille sinkt, wenn sie ins Wasser fällt.

Das Tragen von Schuhen und Handschuhen wird empfohlen.

- Es liegt am Fahrer, zu entscheiden, ob er einen Helm trägt, wenn er in seiner Freizeit fährt. Er sollte wissen, dass ein Helm in bestimmten Situationen schützen, in anderen wiederum eine Gefahr darstellen kann. Helme werden entwickelt, um ein gewisses Maß an Kopfschutz zu bieten. Ein Helm schützt nicht gegen alle Aufprallsituationen. Er kann jedoch beim Zusammenstoß mit einem Boot oder einem anderen Hindernis vor bestimmten Verletzungen schützen.

Ein Helm kann auch ein gewisses Sicherheitsrisiko darstellen. Bei Stürzen ins Wasser besteht die Gefahr, dass der Helm Wasser fängt und sich quasi wie ein eingetauchter Eimer verhält. Hierbei können erhebliche Zugkräfte entstehen, die zu Würgen, schweren und bleibenden Halsverletzungen und sogar zum Tode führen können. Ein Helm kann außerdem das Sicherheitsrisiko erhöhen, falls er die Sicht- und Hörverhältnisse einschränkt bzw. wenn das Tragen des Helms den Fahrer ablenkt oder ermüdet.

Wie können Sie entscheiden, ob die möglichen Sicherheitsvorteile eines Helms schwerer wiegen als die möglichen Sicherheitsrisiken? Prüfen Sie Ihre persönlichen Fahrbedingungen. Prüfen Sie verschiedene Faktoren, wie z.B. Ihren Fahrstil und Ihre Fähigkeiten. Achten Sie außerdem auf das Verkehrsaufkommen und die Beschaffenheit der Wasseroberfläche.

Wenn Sie sich auf Grund der Fahrbedingungen für einen Helm entscheiden, sollten Sie diesen sorgfältig auswählen. Fragen

Informationen zur Sicherheit

Sie wenn möglich nach einem speziell für den Wassersport entwickelten Helm. Bei Wettkämpfen auf abgesteckten Bahnen sollten bei der Wahl des Helms die Angaben der auslobenden Organisation berücksichtigt werden.

- Das Wasserfahrzeug niemals unter Alkohol- oder Drogeneinwirkung benutzen.
- Aus sicherheits- und fahrzeugtechnischen Gründen sollten vor dem Einsatz des Wasserfahrzeugs immer die auf Seite 62 aufgelisteten Vorbereitungsmaßnahmen getroffen werden.
- Der Fahrer sollte sich mit beiden Händen gut am Lenker festhalten und die Mitfahrer sollten sich entweder am Vordermann oder am dafür vorgesehenen Haltegriff festhalten.
- Fahrer und Mitfahrer sollten die Füße immer im Fußraum und am Boden halten, wenn das Wasserfahrzeug in Bewegung ist. Durch Heben der Füße erhöht sich die Gefahr, das Gleichgewicht zu verlieren oder gegen äußere Hindernisse zu stoßen. Nehmen Sie niemals ein Kind mit, dessen Füße nicht auf den Boden des Trittbretts reichen.



- Der Fahrer darf niemals einen Mitfahrer vor sich sitzen lassen.
- Bei Schwangerschaft oder schlechtem Gesundheitszustand sollte immer ein Arzt ge-

fragt werden, ob das Fahren möglicherweise ein Risiko darstellt.

- Keine verändernden Eingriffe am Wasserfahrzeug vornehmen.
Durch verändernde Eingriffe am Wasserfahrzeug kann sich seine Sicherheit und Zuverlässigkeit verschlechtern. Das Fahren mit einem veränderten Wasserfahrzeug ist möglicherweise gefährlich oder illegal.
- Die Motor-Quickstoppleine (Handgelenk-Schleife) am linken Handgelenk befestigen und vom Lenker fernhalten. Die Leine stoppt den Motor, falls der Fahrer vom Wasserfahrzeug stürzt. Ist die Fahrt beendet, die Quickstoppleine (Handgelenk-Schleife) vom Wasserfahrzeug entfernen, um ein unbeabsichtigtes Starten oder eine unerwünschte Nutzung durch Kinder oder andere Personen zu verhindern.

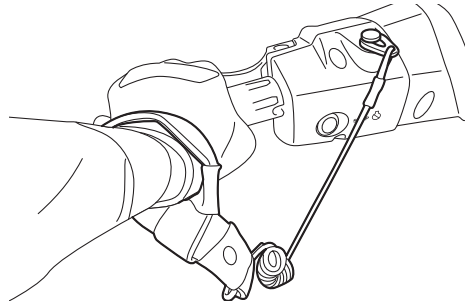

- Sorgfältig nach Schwimmern Ausschau halten und Badebereiche vermeiden. Schwimmer sind im Wasser nur schwer zu erkennen und könnten unbeabsichtigt erfasst oder überfahren werden.
- Zusammenstöße mit anderen Booten vermeiden. Der Bootsverkehr sollte ständig beobachtet werden. Möglicherweise ist ein anderer Bootsführer unaufmerksam. Wird man von anderen Bootsführern nicht gesehen, bzw. reagiert man schneller, als es die

anderen erwarten, riskiert man einen Zusammenstoß.

- Zu anderen Booten und Wasserfahrzeugen sollte stets ein Sicherheitsabstand eingehalten werden. Auf Wasserski- oder Angelgleiten achten. Die “Sicherheitsregeln für das Bootfahren” beachten und vor Kurvenmanövern oder dem Abbremsen immer den Rückraum kontrollieren. (Siehe “Sicherheitsregeln für das Bootfahren” auf Seite 20.)

GJU30841

Empfohlene Ausrüstung

Folgende Gegenstände sollten an Bord des Wasserfahrzeugs mitgeführt werden:

- **Akustischer Signalgeber**
Nehmen Sie eine Pfeife oder anderen Schallsignalgeber mit, um andere Bootfahrer warnen zu können.
- **Optisches Notsignal**
Es ist ratsam, ein behördlich genehmigtes pyrotechnisches Leuchtsignal in einem wasserdichten Behälter an Bord des Wasserfahrzeugs aufzubewahren. Ein Spiegel kann als Notfallsignal verwendet werden. Wenden Sie sich für nähere Angaben an einen Yamaha-Händler.
- **Uhr**
Eine Uhr kann zum Erfassen der Anzahl Betriebsstunden nützlich sein.
- **Schlepptau**
Mit einem Schlepptau kann ein havariertes Wasserfahrzeug abgeschleppt werden.

GJU43620

Gefahrenquellen

- Den Motor niemals in einem geschlossenen Raum anlassen oder betreiben. Abgasdämpfe enthalten Kohlenmonoxid, ein farb- und geruchloses Gas, das innerhalb kurzer Zeit Bewusstlosigkeit und Tod verursachen kann. Das Wasserfahrzeug immer in einem offen liegenden Bereich betreiben.
- Unmittelbar nach dem Ausschalten des Motors Öltank, Schalldämpfer und Motor nicht berühren, um ernsthaftere Verbrennungen zu vermeiden.
- Keine Magnete oder andere Gegenstände mit starker Magnetkraft in der Nähe des Gashebels oder RiDE-Hebels ablegen. Die elektronische Gassteuerung der Hebel kann beeinträchtigt werden, was zum Verlust der Kontrolle führen kann. Auch keine Gegenstände, die empfindlich auf Magnetfelder reagieren (z. B. Kreditkarten, Uhren usw.), in der Nähe des Gashebels oder RiDE-Hebels ablegen.

GJU42414

Eigenschaften des Wasserfahrzeugs

- Zum Steuern des Wasserfahrzeugs muss Schub vorhanden sein. Wird das Gas vollständig weggenommen, liegt nur minimaler Schub vor. Bei Geschwindigkeiten über dem Langsamstlauf nimmt die Lenkbarkeit ohne Gasgeben rapide ab. Dieses Modell ist mit dem Motorsteuerungssystem YEMS (Yamaha Engine Management System) ausgestattet, dem ein Gleit-Steuerungssystem einverleibt ist. Dieses System springt bei Gleitgeschwindigkeit ein, sobald das Wasserfahrzeug nach Loslassen des Gashebels gesteuert wird. Das Gleit-Steuerungssystem hilft beim Wenden, indem es dem drosselnden Wasserfahrzeug Schub verleiht. Um schärfer zu wenden, müssen allerdings Gas gegeben und der Lenker gedreht werden. Das Gleit-Steuerungssystem bleibt unter Gleitgeschwindigkeit oder bei abgestelltem Motor aus. Bei fallender Motordrehzahl vermag der Lenker das Wasserfahrzeug nicht mehr zu wenden, bis entweder Gas gegeben oder der Langsamstlauf erreicht wird. Üben Sie das Wenden an einer hindernislosen Stelle, bis Sie die Manöver gut beherrschen.
- Das Wasserfahrzeug wird von einem Wasserstrahl angetrieben. Die Jetpumpe ist direkt mit dem Motor verbunden. Das heißt, dass immer ein kleiner Schub vorliegt, sobald der Motor läuft und die Schaltanzeige "F" (Vorwärtsfahrt) oder "R" (Rückwärtsfahrt) im Multifunktionsdisplay angezeigt wird. Wenn die Schaltanzeige "N" (Neutralstellung) angezeigt wird, werden Vorwärts- und Rückwärtsschub ausgeglichen, damit

Informationen zur Sicherheit

sich das Wasserfahrzeug in keine Richtung bewegt, eine geringe Bewegung ist jedoch trotzdem möglich.

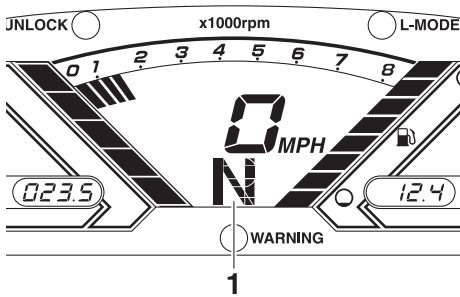

1 "N" (Neutralstellung)

- Um beim Einsatz des Wasserfahrzeugs Zusammenstöße am hinteren Ende des Wasserfahrzeugs zu vermeiden, vor Verwendung des RiDE-Hebels zum Abbremsen oder Anhalten des Wasserfahrzeugs immer den Rückraum kontrollieren. Vor dem Umschalten auf Rückwärtsfahrt sicherstellen, dass keine Schwimmer oder anderen Hindernisse den Weg versperren.
- Bei laufendem Motor vom Einlassgitter fernbleiben. Langes Haar, lose Kleidungsstücke, Schwimmwestenriemen und dergleichen könnten sich in beweglichen Bauteilen verfangen und ernsthafte Verletzungen oder Ertrinken verursachen.
- Bei laufendem Motor keine Gegenstände in die Jetdüse stecken. Durch Kontakt mit den sich drehenden Teilen der Jetpumpe

könnten ernsthafte Verletzungen oder Tod erfolgen.

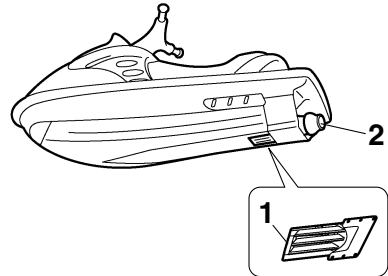

1 Einlassgitter

2 Jetdüse

- Den Motor ausschalten und dann den Clip vom Motor-Quickstoppschalter abziehen, bevor der Jeteinlass von Algen und anderen Gegenständen befreit wird.

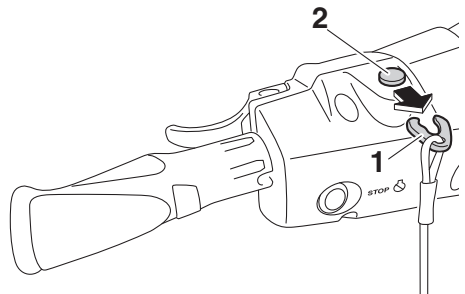

1 Clip

2 Motor-Quickstoppschalter

Informationen zur Sicherheit

GJU30957

Wakeboardfahren und Wasserskifahren

Das Wasserfahrzeug kann zum Wakeboardfahren und Wasserskifahren eingesetzt werden, vorausgesetzt, es verfügt über genügend Sitzplätze, um den Fahrer, einen rückwärts blickenden Beobachter und den Wakeboardfahrer oder den Wasserskifahrer selbst zu tragen, wenn er nicht gezogen wird. Das Wasserfahrzeug muss außerdem mit einer Spezialklampe für Wasserskileinen ausgestattet sein. Die Leine niemals an einer anderen Stelle befestigen.

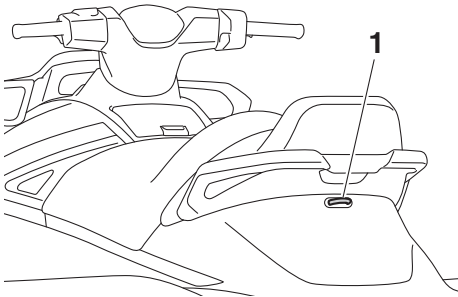

1 Klampe

Der Fahrer ist dafür verantwortlich, auf die Sicherheit der Wakeboardfahrer oder der Wasserskifahrer und der anderen Mitfahrer zu achten. Alle Vorschriften für die befahrenen Gewässer sind zu beachten.

Bevor er versucht, einen Wakeboardfahrer oder einen Wasserskifahrer zu ziehen, sollte der Fahrer bereits mit dem Transport von Mitfahrern gut vertraut sein.

Im Folgenden sind einige wichtige Punkte aufgeführt, die zur Gefahrenvermeidung beim Ziehen eines Wakeboardfahrers oder eines Wasserskifahrers beachtet werden sollten.

- Der Wakeboardfahrer oder der Wasserskifahrer sollte eine zugelassene Schwimm-

weste tragen - zur besseren Sichtbarkeit der gezogenen Person vorzugsweise in Signalfarben.

- Der Wakeboardfahrer oder der Wasserskifahrer sollte Schutzkleidung tragen. Bei Stürzen ins Wasser kann gewaltsames Eindringen von Wasser in Körperöffnungen schwere innere Verletzungen verursachen. Normale Badekleidung bietet keinen ausreichenden Schutz gegen das gewaltsame Eindringen von Wasser in Rektum oder Vagina. Die gezogene Person sollte deshalb eine Neoprenhose oder Kleidung mit ähnlicher Schutzwirkung tragen.
- Es sollte eine zweite Person mit an Bord sein, um den Wakeboardfahrer oder den Wasserskifahrer zu beobachten. In vielen Ländern ist dies gesetzlich vorgeschrieben. Die gezogene Person sollte die vom Fahrer vorgenommenen Geschwindigkeits- und Richtungsänderungen durch Handsignale einleiten.

Der Beobachter sollte rittlings auf dem hinteren Sitzbereich Platz nehmen, sich gut am Haltegriff festhalten und zur Wahrung des Gleichgewichts beide Füße fest am Boden des Fußraums aufstützen. Er sollte rückwärts gewandt sitzen, um die Handsignale und Aktionen des Wakeboardfahrers

oder des Wasserskifahrers im Auge zu behalten.

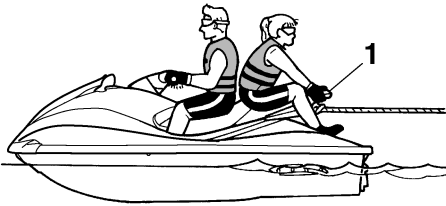

1 Haltegriff

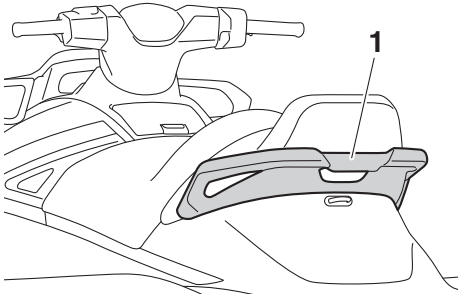

1 Haltegriff

- Wird ein Wakeboardfahrer oder ein Wasserskifahrer gezogen, hängt das Fahrverhalten außer von den Wasser- und Wetterbedingungen auch vom Können des Wakeboardfahrers bzw. des Wasserskifahrers ab.
- Vor dem eigentlichen Ziehen eines Wakeboardfahrers oder eines Wasserskifahrers muss das Wasserfahrzeug so langsam wie möglich gesteuert werden, bis es außer Reichweite der gezogenen Person ist und die Leine sich strafft. Sicherstellen, dass die Leine nirgendwo verwickelt ist. Prüfen, dass der Wakeboardfahrer oder der Wasserskifahrer bereit ist und keine Behinderungen durch Wasserfahrzeuge oder sonstige Hindernisse vorliegen. An-

schließend genügend Gas geben, damit die Person sich aufrichten kann.

- Gleichmäßige und weite Kurven fahren. Das Wasserfahrzeug ist in der Lage, sehr enge Kurven zu fahren, was die Fähigkeiten des Wakeboardfahrers oder des Wasserskifahrers übersteigen könnte. Dafür sorgen, dass die gezogene Person mindestens 50 m (164 ft) Abstand, also die doppelte Länge einer Standard-Wasserskileine, zu möglichen Gefahrenquellen einhält.
- Die Fahrer von Booten oder anderen Wasserfahrzeugen bemerken möglicherweise nicht, dass Sie einen Wakeboardfahrer oder einen Wasserskifahrer ziehen. Achten Sie zusammen mit dem Beobachter auf andere in Ihrer Umgebung und fahren Sie mit angemessener Geschwindigkeit.
- Vorsicht: Der Haltegriff des Zugseils kann zum Wasserfahrzeug zurückschnellen, falls der Wakeboardfahrer oder der Wasserskifahrer stürzt oder sich nicht aufrichten kann.
- Wird statt eines Wakeboardfahrers oder eines Wasserskifahrers ein großer Gegenstand gezogen, wie z.B. ein anderes Boot oder Wasserfahrzeug, kann dies zu mangelhaftem Lenkverhalten und zu Gefahrensituationen führen. Langsam und vorsichtig fahren, falls im Notfall ein anderes Boot gezogen werden muss.

GJU30971

Sicherheitsregeln für das Bootfahren

Dieses Yamaha-Wasserfahrzeug wird rechtlich als Motorboot eingestuft. Die Benutzung des Wasserfahrzeugs muss in Übereinstimmung mit den Gesetzen und Vorschriften geschehen, die für das betreffende Gewässer gelten.

GJU30992

Fahrvergnügen mit Verantwortung

Teilen Sie die Orte, wo Sie das Wasserfahrzeug zu Ihrem Vergnügen einsetzen, mit anderen Menschen und mit der Natur. Vergessen Sie bei allem Spaß nicht Ihre Verantwortung, Mitmenschen, Land, Wasser und Tierwelt mit Respekt und Rücksicht zu behandeln.

Betrachten Sie sich in Ihrem Umfeld stets selbst als Gast. Bedenken Sie immer, dass das Betriebsgeräusch des Wasserfahrzeugs für Sie vielleicht wie Musik in Ihren Ohren klingt, andere es aber als lästigen Lärm empfinden. Ebenso mögen Sie Ihre Kielwasserspritzer als aufregend empfinden, während die entstehenden Wellen andere nur stören. Fahren Sie nicht zu nah an Strandhäuser, Nist- und Naturschutzgebiete heran, und wahren Sie einen respektvollen Abstand zu Fischern, anderen Booten, Schwimbern und belebten Stränden. Sollte es unumgänglich sein, solche Gebiete zu durchfahren, tun Sie dies langsam und halten Sie sich an die geltenden Vorschriften.

Regelmäßige Wartung ist erforderlich, um sicherzustellen, dass die Abgaswerte und Geräuschpegel des Wasserfahrzeugs innerhalb der vorgeschriebenen Grenzwerte liegen. Als Eigentümer oder Führer haben Sie die Verantwortung dafür, dass die in dieser Betriebsanleitung vorgeschriebenen Wartungsarbeiten durchgeführt werden.

Verschmutzen Sie die Umwelt nicht. Füllen Sie weder Öl noch Benzin ein an Stellen, wo durch Verschütten die Natur verseucht werden kann. Bringen Sie das Wasserfahrzeug zum Tanken aus dem Wasser fern vom Ufer oder Strand. Entsorgen Sie Wasser und jegliche Kraftstoff- und Ölrückstände im Motor-

raum entsprechend den örtlichen Bestimmungen. Halten Sie die Wasserwege sauber, die Sie mit Mensch und Tier teilen. Hinterlassen Sie keine Abfälle.

Indem Sie sich verantwortungs-, respekt- und rücksichtsvoll verhalten, sorgen Sie mit dafür, dass unsere Gewässer weiterhin für Freizeitvergnügen zur Verfügung stehen.

Wasserfahrzeug-Glossar

Langsamstlauf

“Langsamstlauf” ist die niedrigste Manövriergeschwindigkeit. Sie fahren mit ganz wenig Gas oder im Leerlauf. Das Wasserfahrzeug liegt tief im Wasser und es gibt kein Kielwasser.

Unter Gleitgeschwindigkeit

“Unter Gleitgeschwindigkeit” ist der mittlere Geschwindigkeitsbereich. Der Bug des Wasserfahrzeugs ist leicht aus dem Wasser angehoben, aber es fährt immer noch im Wasser. Es gibt ein Kielwasser.

Gleitgeschwindigkeit

“Gleitgeschwindigkeit” ist der schnelle Geschwindigkeitsbereich. Das Wasserfahrzeug liegt ebener und gleitet über die Wasseroberfläche. Es gibt ein Kielwasser.

Bug

Das vordere Ende des Wasserfahrzeugs.

Heck

Das hintere Ende des Wasserfahrzeugs.

Steuerbord

Die rechte Seite des Wasserfahrzeugs, wenn es nach vorn weist.

Backbord

Die linke Seite des Wasserfahrzeugs, wenn es nach vorn weist.

Bilgewasser

Wasser, das sich im Motorraum angesammelt hat.

Motorsteuerungssystem YEMS

YEMS (Yamaha Engine Management System) ist ein integriertes, rechnergeführtes Motorsteuerungssystem, welches den Zündzeitpunkt, die Kraftstoffeinspritzung, die Motordiagnose und das Gleit-Steuerungssystem kontrolliert und regelt.

Rückwärtsfahrt mit intuitiver Abbremslektronik (RiDE)

RiDE ist ein elektronisches System zur Steuerung der Funktionen des Wasserfahrzeugs bei Rückwärtsfahrt, Neutralstellung und Abbremsung.

GJU31012

Lage der Hauptkomponenten

Außen

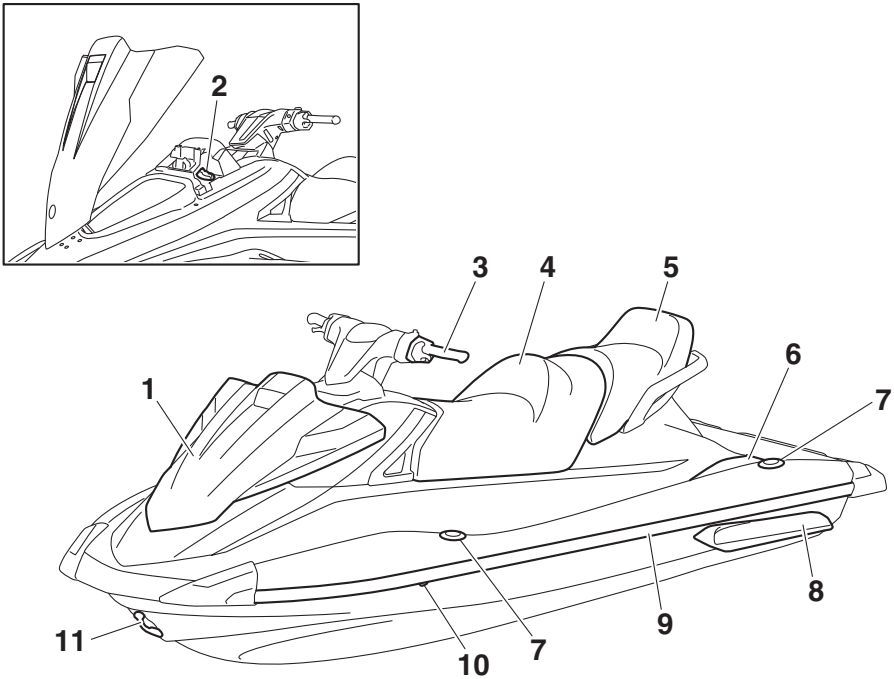

- 1 Haube
- 2 Kraftstofftank-Deckel (Seite 55)
- 3 Lenker
- 4 Vordersitz (Seite 47)
- 5 Rücksitz (Seite 47)
- 6 Fußraum
- 7 Hochklappbare Klampe (VX Limited)
(Seite 50)
- 8 Seitenausleger
- 9 Schandeck
- 10 Kühlwasser-Kontrollauslass (Seite 31)
- 11 Bugöse (Seite 49)

Beschreibung

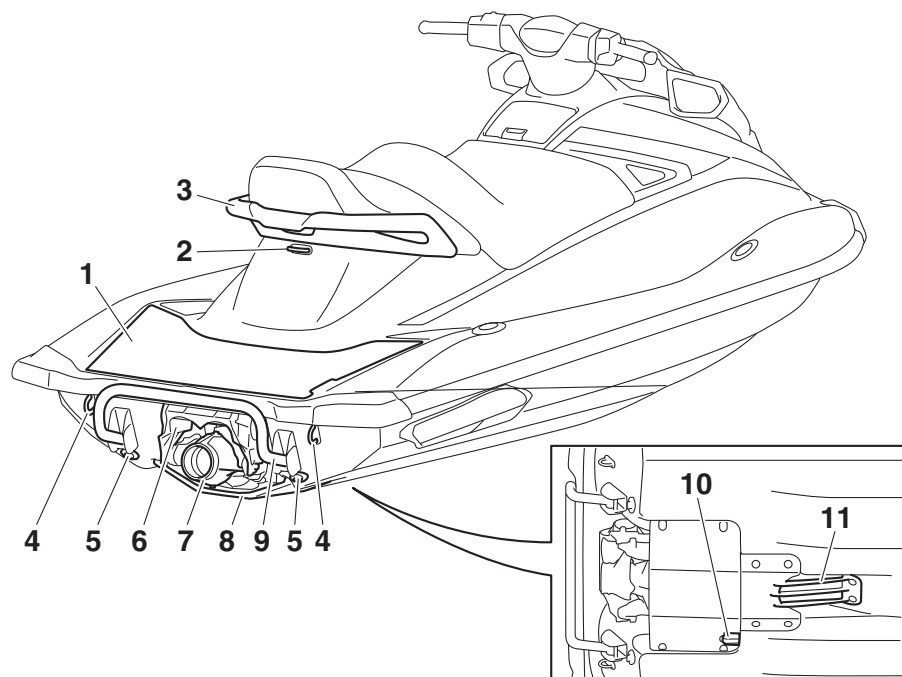

- 1 Einstiegsplattform
- 2 Klampe (Seite 49)
- 3 Haltegriff (Seite 48)
- 4 Hecköse (Seite 49)
- 5 Heck-Ablassschraube (Seite 59)
- 6 Umkehrklappe (Seite 33)
- 7 Jetdüse
- 8 Gleitplatte
- 9 Aufstiegsstufe (Seite 49)
- 10 Geschwindigkeitssensor
- 11 Einlassgitter

Beschreibung

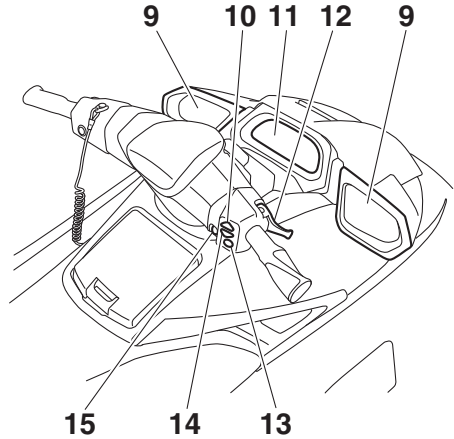
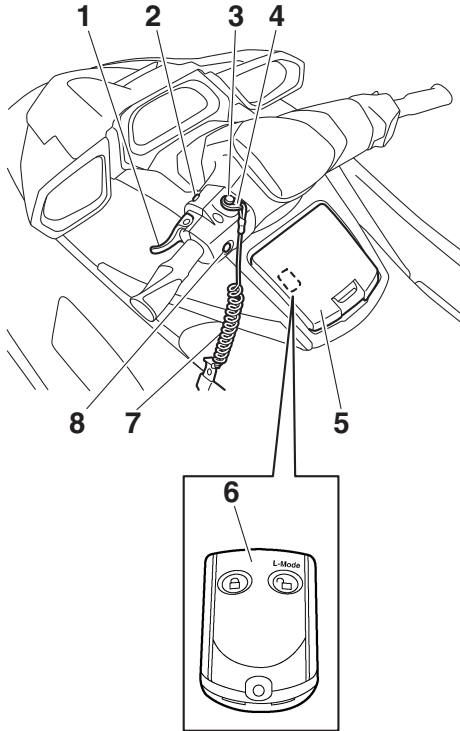

- 1 RiDE-Hebel (Seite 33)
- 2 Starterschalter (Seite 29)
- 3 Motor-Quickstoppschalter (Seite 29)
- 4 Clip (Seite 29)
- 5 Handschuhfach (Seite 51)
- 6 Fernbedienung (VX Deluxe / VX Cruiser / VX Limited) (Seite 27)
- 7 Motor-Quickstoppleine (Handgelenk-Schleife) (Seite 29)
- 8 Motor-Stoppschalter (Seite 29)
- 9 Rückspiegel
- 10 Aufwärts-Schalter für den Tempomaten (VX Deluxe / VX Cruiser / VX Limited) (Seite 39)
- 11 Multifunktionsdisplay (Seite 41)
- 12 Gashebel (Seite 30)
- 13 "SET"-Schalter (VX Deluxe / VX Cruiser / VX Limited) (Seite 39)
- 14 Abwärts-Schalter für den Tempomaten (VX Deluxe / VX Cruiser / VX Limited) (Seite 39)
- 15 "NO-WAKE MODE"-Schalter (VX Deluxe / VX Cruiser / VX Limited) (Seite 37)

Beschreibung

Motorraum

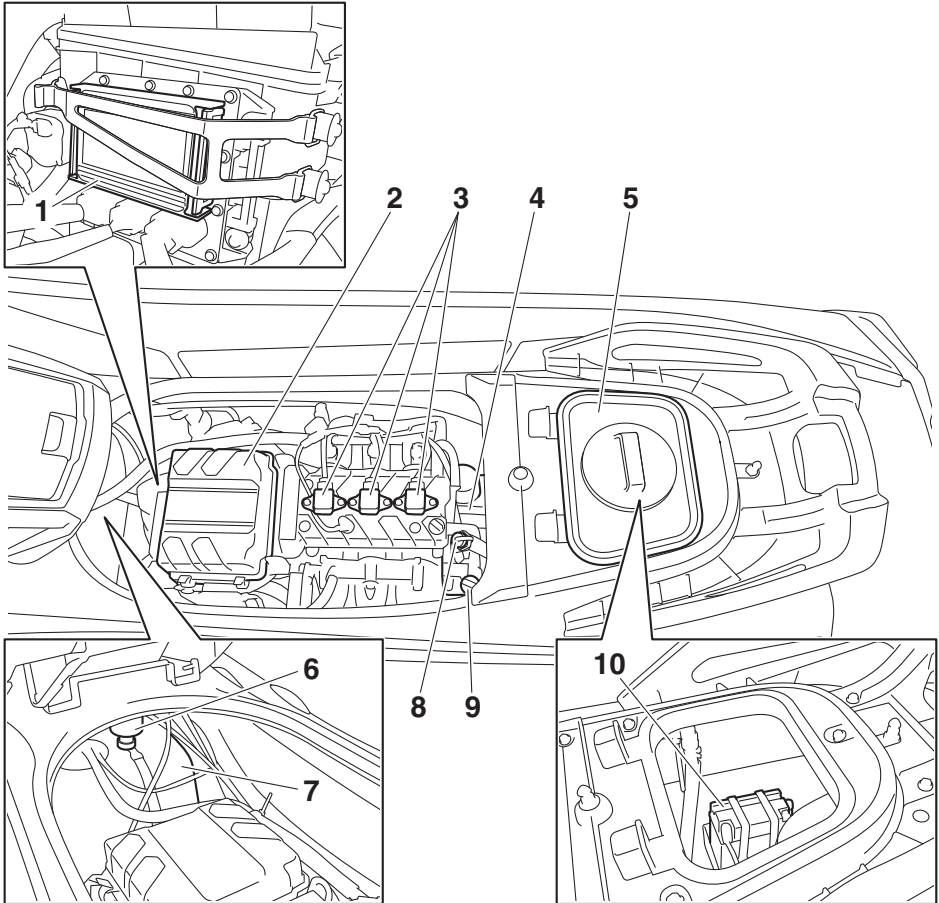

- 1 Sicherungskasten
- 2 Luftfiltergehäuse
- 3 Zündkerze/Zündspule
- 4 Öltank
- 5 Abnehmbares wasserdichtes Ablagefach
(Seite 52)
- 6 Wasserabscheider (Seite 32)
- 7 Kraftstofftank
- 8 Spülschlauchanschluss
- 9 Öltankdeckel/Messstab
- 10 Batterie (Seite 65)

Bedienung der Steuerungsfunktionen

GJU31026

Steuerungsfunktionen des Wasserfahrzeugs

GCJU43690

Fernbedienung (VX Deluxe / VX Cruiser / VX Limited)

Die Einstellungen des Yamaha Security Systems und des Niedrigdrehzahl-Betriebsmodus können mit der Fernbedienung gewählt werden. (Verfahren zur Einstellung des Yamaha Security Systems siehe Seite 28 und Verfahren zur Aktivierung des Niedrigdrehzahl-Betriebsmodus siehe Seite 36.)

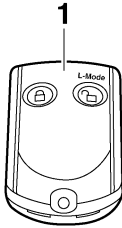

1 Fernbedienung

Da das Wasserfahrzeug darauf programmiert ist, nur den internen Code dieser Fernbedienung zu akzeptieren, können die Einstellungen nur mit dieser Fernbedienung angewählt werden.

Falls die Fernbedienung defekt ist oder versehentlich verloren gegangen ist, an einen Yamaha-Händler wenden.

Beim Betrieb des Wasserfahrzeugs muss die Fernbedienung immer mitgeführt werden,

beispielsweise in der Halterung im Handschuhfach, damit sie nicht verloren geht.

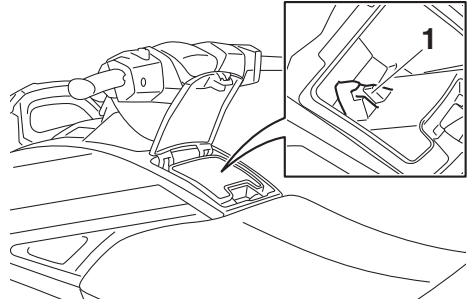

1 Fernbedienungshalterung

GCJ00753

ACHTUNG

- Die Fernbedienung ist nicht vollkommen wasserdicht. Die Fernbedienung nicht untertauchen oder unter Wasser verwenden. Falls die Fernbedienung ins Wasser gerät, mit einem weichen, trockenen Tuch abtrocknen und anschließend die Funktion überprüfen. Wenn die Fernbedienung nicht ordnungsgemäß funktioniert, einen Yamaha-Händler aufsuchen.
- Die Fernbedienung vor direkter Sonneneinstrahlung und hohen Temperaturen schützen.
- Die Fernbedienung nicht fallen lassen, vor Stößen schützen und keine schweren Gegenstände auf sie legen.
- Die Fernbedienung mit einem trockenen, weichen Tuch sauber wischen. Weder Reinigungsmittel noch Alkohol oder andere Chemikalien verwenden.
- Nicht versuchen, die Fernbedienung selbst zu zerlegen. Andernfalls könnte die Funktion der Fernbedienung beeinträchtigt werden. Wenn die Fernbedienung eine neue Batterie benötigt, an einen Yamaha-Händler wenden. Die

Bedienung der Steuerungsfunktionen

Fernbedienungsbatterien müssen gemäß den lokalen Entsorgungsvorschriften für Sondermüll entsorgt werden.

GJU31385

Yamaha Security System (VX Deluxe / VX Cruiser / VX Limited)

Das Yamaha Security System trägt dazu bei, unbefugten Betrieb oder Diebstahl des Wasserfahrzeugs zu vermeiden. Das Sicherheitssystem kann durch Betätigung der Fernbedienung (Standardausrüstung) verriegelt bzw. entriegelt werden. Falls der Verriegelungsmodus des Sicherheitssystems gewählt ist, kann der Motor nicht gestartet werden. Der Motor kann nur im entriegelten Modus gestartet werden. (Weitere Angaben zur Fernbedienung siehe Seite 27.)

HINWEIS:

Die Einstellungen des Yamaha Security Systems können nur bei ausgeschaltetem Motor gewählt werden.

GJU36776

Yamaha Security System, Einstellungen

Die Einstellungen des Yamaha Security Systems werden beim Betätigen der Fernbedienung durch Pieptöne und durch die "UNLOCK"-Kontrollleuchte im Multifunktionsdisplay bestätigt. (Weitere Angaben zum Multifunktionsdisplay siehe Seite 41.)

Piepser ertönt	Zustand des Yamaha Security Systems	Kontrollleuchte "UNLOCK"
●	Verriegelt	Erlischt
● ●	Entriegelt (Standard-Betriebsart)	Brennt auf
● ● ●	Entriegelt (Niedrigdrehzahl-Betriebsart)	Brennt auf

HINWEIS:

- Der Piepton ertönt zweimal in der Standard-Betriebsart und dreimal in der Niedrigdrehzahl-Betriebsart. (Zum Einschalten des Niedrigdrehzahl-Betriebsmodus siehe Seite 36.)
- Wird die Fernbedienung betätigt, während das Multifunktionsdisplay sich im Bereitschaftsmodus befindet, wird die Einstellung erst nach der Initialisierungsphase des Multifunktionsdisplays bestätigt.

System verriegeln:

Den Verriegelungsknopf an der Fernbedienung kurz drücken. Der Piepser ertönt einmal und die "UNLOCK"-Kontrollleuchte blinkt einmal und bleibt ausgeschaltet. Dies bestätigt den Verriegelungsstatus.

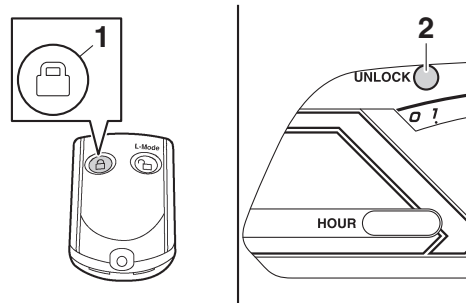

- 1 Verriegelungsknopf
- 2 Kontrollleuchte "UNLOCK"

System entriegeln:

Den Knopf "L-Mode" (entriegeln) an der Fernbedienung kurz betätigen. Der Piepser ertönt dreimal und die "UNLOCK"-Kontrollleuchte

Bedienung der Steuerungsfunktionen

blinkt dreimal und bleibt dann eingeschaltet. Dies bestätigt den Entriegelungsstatus.

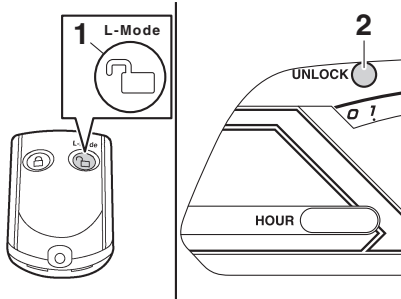

- 1 "L-Mode"-Entriegelungsknopf
- 2 Kontrollleuchte "UNLOCK"

GJU31153

Motor-Stoppsschalter "⏹"

Der Motor-Stoppsschalter (roter Knopf) stoppt den Motor, wenn er gedrückt wird.

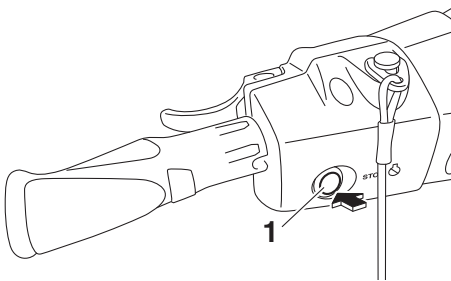

- 1 Motor-Stoppsschalter

GJU31164

Motor-Quickstoppschalter "⚠"

Der Motor-Quickstoppschalter schaltet den Motor automatisch ab, wenn der Clip am Ende der Motor-Quickstoppleine (Handgelenk-Schleife) vom Schalter abgezogen wird, zum Beispiel wenn der Fahrer vom Wasserfahrzeug fällt.

Vor dem erneuten Starten des Motors muss der Clip wieder unter den Motor-Quickstoppschalter eingesetzt werden.

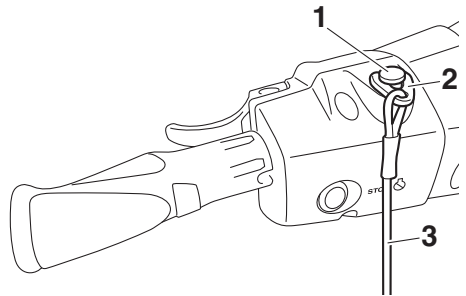

- 1 Motor-Quickstoppschalter
- 2 Clip
- 3 Motor-Quickstoppleine (Handgelenk-Schleife)

Wenn der Motor nicht läuft, den Clip vom Motor-Quickstoppschalter abnehmen, um ein versehentliches Starten des Motors oder ein nicht befugtes Bedienen durch Kinder oder andere zu verhindern.

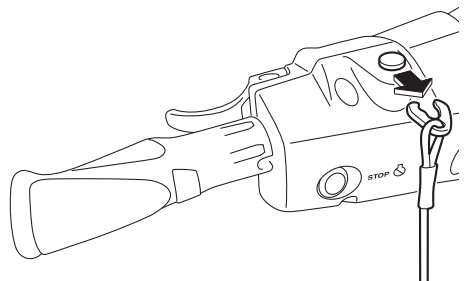

GJU43630

Startschalter "⏹"

GCJ01311

ACHTUNG

Den Motor an Land nicht über 4000 U/min betreiben. Außerdem den Motor nicht länger als 15 Sekunden ohne Wasserzufuhr betreiben, andernfalls könnte er überhitzen.

Bedienung der Steuerungsfunktionen

Der Startschalter (grüner Knopf) startet den Motor, wenn der Schalter gedrückt wird. Dem Startschalter loslassen, sobald der Motor zu laufen beginnt. Falls der Motor nicht innerhalb von fünf Sekunden startet, den Startschalter loslassen, 15 Sekunden warten und dann nochmals versuchen. **ACHTUNG: Niemals den Startschalter drücken, während der Motor läuft. Den Startschalter nicht länger als fünf Sekunden betätigen, da die Batterie sich sonst so stark entlädt, dass der Motor nicht mehr startet. Außerdem kann dadurch der Starter beschädigt werden.** [GCJ01041]

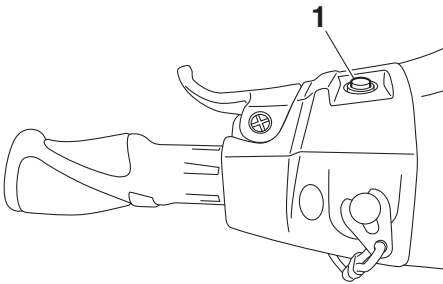

1 Starterschalter

Der Motor lässt sich unter folgenden Bedingungen nicht starten:

- Der Clip ist nicht am Motor-Quickstoppschalter angebracht.
- Gashebel wird betätigt.
- Gashebel funktioniert nicht richtig.
- RiDE-Hebel wird betätigt.
- RiDE-Hebel funktioniert nicht richtig.
- VX Deluxe / VX Cruiser / VX Limited: Das Yamaha Security System wurde verriegelt. (Verfahren zur Einstellung des Yamaha Security Systems siehe Seite 28.)

GJU31212

Gashebel

Drückt man den Gashebel zusammen, wird die Motordrehzahl erhöht.

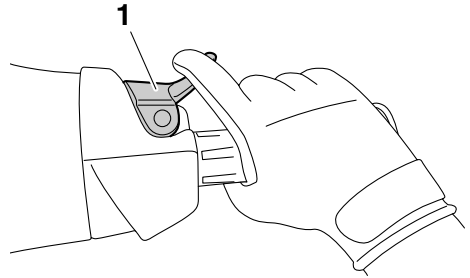

1 Gashebel

Lässt man den Hebel wieder los, kehrt er automatisch in die Leerlaufstellung zurück.

GJU43342

RiDE-Hebel

Wenn der RiDE-Hebel betätigt wird, senkt sich die Umkehrklappe und das Wasserfahrzeug beginnt sich rückwärts zu bewegen. Wenn sich das Wasserfahrzeug vorwärts bewegt, wird das Wasserfahrzeug allmählich langsamer, bis es stoppt, und dann beginnt das Wasserfahrzeug sich rückwärts zu bewegen.

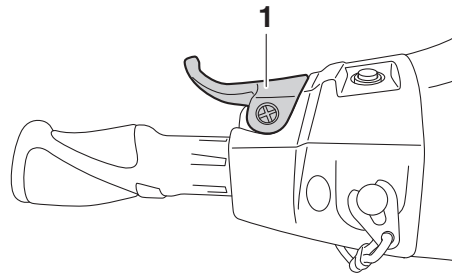

1 RiDE-Hebel

Wenn der RiDE-Hebel losgelassen wird, kehrt er automatisch in die Leerlaufstellung zurück und die Umkehrklappe bewegt sich in die Neutralstellung.

Bedienung der Steuerungsfunktionen

GJU31262

Lenkungssystem

Dreht man den Lenker in die gewünschte Fahrtrichtung, wird der Winkel der Jetdüse verstellt, und die Fahrtrichtung des Wasserfahrzeugs ändert sich entsprechend.

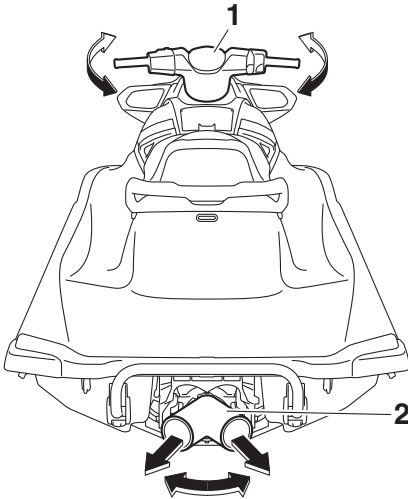

- 1 Lenker
- 2 Jetdüse

Da die Stärke des Schubs bestimmt, wie schnell und wie stark das Wasserfahrzeug wendet, muss außer im Langsamstlauf beim Wenden immer Gas gegeben werden. Dieses Modell ist mit dem Motorsteuersystem YEMS (Yamaha Engine Management System) ausgestattet, das ein Gleit-Steuersystem beinhaltet. Dieses System greift bei Gleitgeschwindigkeit ein, sobald man nach dem Loslassen des Gashebels versucht, das Wasserfahrzeug zu steuern. Das Gleit-Steuersystem hilft beim Lenken, indem es etwas Schub liefert, während das Wasserfahrzeug langsamer wird. Sie können aber auch schärfere Kurven fahren, wenn Sie beim Drehen des Lenkers Gas geben. Das Gleit-Steuersystem arbeitet unterhalb der Gleitgeschwin-

digkeit oder bei abgestelltem Motor nicht. Bei fallender Motordrehzahl ist das Wasserfahrzeug nicht mehr mit dem Lenker zu steuern, bis entweder Gas gegeben oder der Langsamstlauf erreicht wird.

GJU35975

Kühlwasser-Kontrollauslass

Wenn der Motor läuft, tritt etwas Kühlwasser, das im Motor zirkuliert, aus dem Kühlwasser-Kontrollauslass aus.

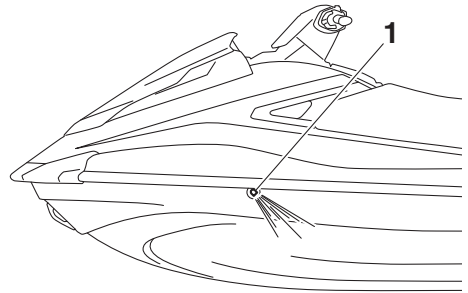

1 Kühlwasser-Kontrollauslass

Der Kühlwasser-Kontrollauslass befindet sich auf der Backbordseite (links) des Wasserfahrzeugs. Um sicherzustellen, dass das Kühlsystem richtig funktioniert, überprüfen, dass Wasser aus den Kühlwasser-Kontrollauslass austritt. Wenn aus diesem Auslass kein Wasser austritt, den Motor anhalten und den Jeteinlass auf Verstopfung kontrollieren. (Weitere Angaben zum Jeteinlass siehe Seite 101.)

HINWEIS:

- Es dauert nach dem Anlassen des Motors ca. 60 Sekunden, bis das Wasser den Kontrollauslass erreicht.
- Das Wasser tritt möglicherweise nicht gleichmäßig aus, wenn der Motor im Leerlauf läuft. Falls dies auftritt, etwas Gas geben, um zu kontrollieren, dass das Wasser ordnungsgemäß austritt.

Bedienung der Steuerungsfunktionen

GJU40323

Wasserabscheider

Der Wasserabscheider verhindert, dass Wasser in den Tank eindringt, indem jegliches Wasser aufgefangen wird, das beim Kentern des Wasserfahrzeugs in den Tankentlüftungsschlauch eingedrungen ist.

Wenn sich im Wasserabscheider Wasser gesammelt hat, dieses durch Lösen der Ablassschraube ablassen.

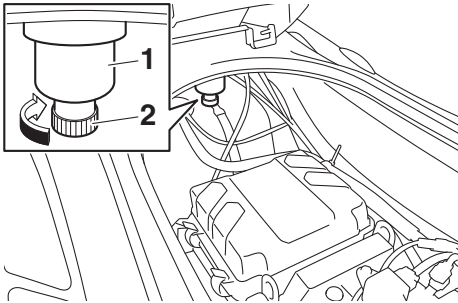

1 Wasserabscheider

2 Ablassschraube

Zum Ablassen von Wasser aus dem Wasserabscheider:

- (1) Einen Auffangbehälter oder ein trockenes Tuch unter den Wasserabscheider stellen.
- (2) Die Ablassschraube schrittweise lösen, um das Wasser abzulassen. Das ablaufende Wasser im Auffangbehälter auffangen oder mit dem trockenen Tuch so aufnehmen, dass es nicht in den Motorraum verschüttet wird. Sollte Wasser in das Wasserfahrzeug gelangen, dieses mit einem trockenen Lappen aufwischen.
- (3) Die Ablassschraube bis zum Anschlag sicher zudrehen.

GJU40014

Betriebsfunktionen des Wasserfahrzeugs

GJU43154

Schaltsystem

GWJ01773



- **Vor dem Umschalten auf Rückwärtsfahrt sicherstellen, dass keine Schwimmer oder anderen Hindernisse den Weg versperren.**
 - **Um Verletzungen zu vermeiden, sollte die Umkehrklappe nicht berührt werden, während der RiDE-Hebel betätigt wird.**
 - **Wenn der RiDE-Hebel und der Gashebel gleichzeitig betätigt werden, nicht nur den RiDE-Hebel loslassen. Andernfalls kann das Wasserfahrzeug unerwartet schnell beschleunigen, was zu einem Unfall führen kann.**
-

Der RiDE-Hebel und der Gashebel können nur bei laufendem Motor betätigt werden, um die Vorwärts- oder Rückwärtsbewegung des Wasserfahrzeugs zu ändern. Wenn der RiDE-Hebel betätigt wird, senkt sich die Umkehrklappe und lenkt das Wasser ab, das aus der Jetdüse ausgestoßen wird, sodass sich das Wasserfahrzeug rückwärts bewegt oder in Neutralstellung bleibt. Wenn der Gashebel betätigt wird, hebt sich die Umkehrklappe und das Wasserfahrzeug bewegt sich vorwärts.

HINWEIS:

- Dieses Modell ist mit einer Funktion zur Begrenzung der Geschwindigkeit bei Rückwärtsfahrt ausgestattet.
- Wenn der Motor gestartet wird, bewegt sich die Umkehrklappe automatisch in die Neutralstellung.

Auf Rückwärtsfahrt schalten:

- (1) Den Gashebel loslassen.
- (2) Den RiDE-Hebel betätigen. Die Umkehrklappe wird abgesenkt, die Motordrehzahl erhöht sich, das Wasserfahrzeug beginnt sich rückwärts zu bewegen, und

Betrieb des Wasserfahrzeugs

die Schaltanzeige "R" (Rückwärtsfahrt) wird angezeigt.

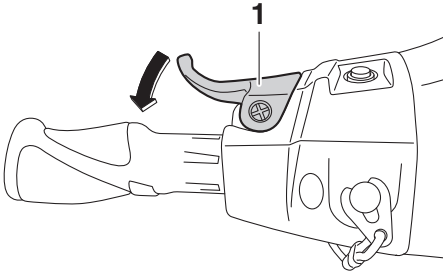

1 RiDE-Hebel

zurück und die Schaltanzeige "N" (Neutralstellung) wird angezeigt.

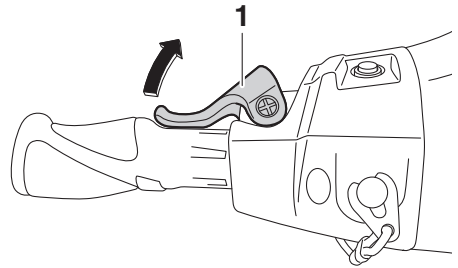

1 RiDE-Hebel

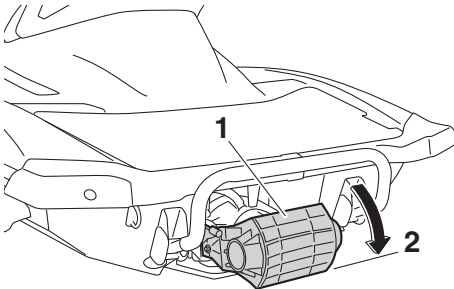

1 Umkehrklappe
2 Rückwärtsstellung

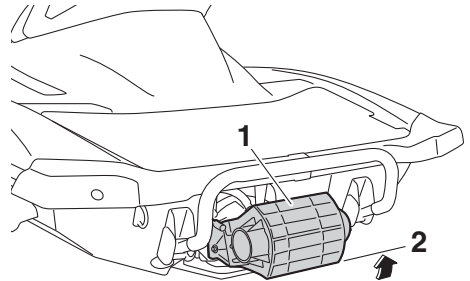

1 Umkehrklappe
2 Neutralstellung

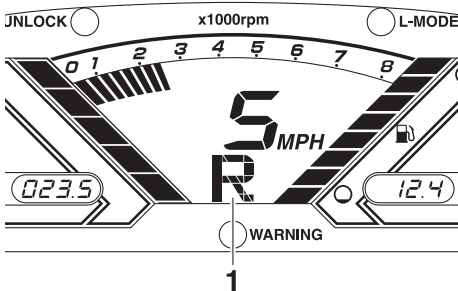

1 "R" (Rückwärtsstellung)

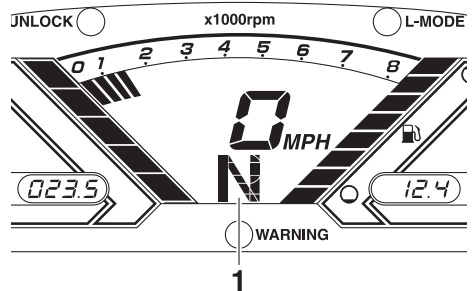

1 "N" (Neutralstellung)

Von Rückwärtsfahrt auf Neutralstellung schalten:

Den RiDE-Hebel loslassen. Die Umkehrklappe kehrt automatisch in die Neutralstellung

HINWEIS:

Obwohl die Neutralstellung dazu dient, dass sich das Wasserfahrzeug selbst bei laufendem Motor nicht bewegt, ist eine geringe Bewegung möglich.

Betrieb des Wasserfahrzeugs

Auf Vorwärtsfahrt schalten:

- (1) Den RiDE-Hebel loslassen.
- (2) Den Gashebel betätigen. Die Umkehrklappe wird komplett angehoben, die Motordrehzahl erhöht sich, das Wasserfahrzeug beginnt sich vorwärts zu bewe-

gen und die Schaltanzeige "F" (Vorwärtsfahrt) wird angezeigt.

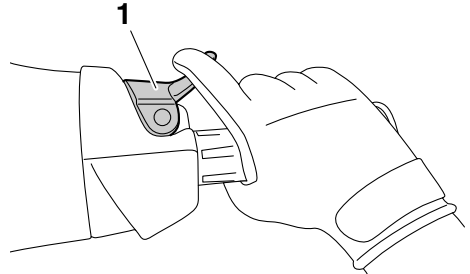

1 Gashebel

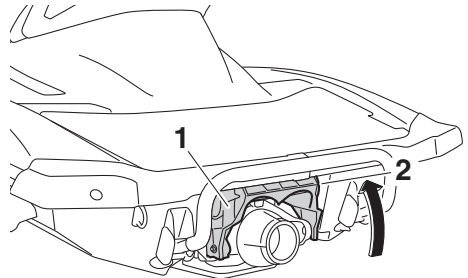

1 Umkehrklappe
2 Vorwärtsstellung

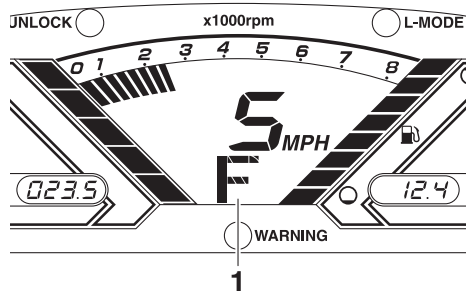

1 "F" (Vorwärtsstellung)

HINWEIS:

Wenn der RiDE-Hebel bei betätigtem Gashebel betätigt wird, bremst das Wasserfahrzeug ab und bewegt sich, nachdem es angehalten hat, rückwärts.

Betrieb des Wasserfahrzeugs

Von Vorwärtsfahrt auf Neutralstellung schalten:

- (1) Den Gashebel loslassen.
- (2) Den RiDE-Hebel leicht betätigen und loslassen. Die Schaltanzeige "N" (Neutralstellung) wird angezeigt.

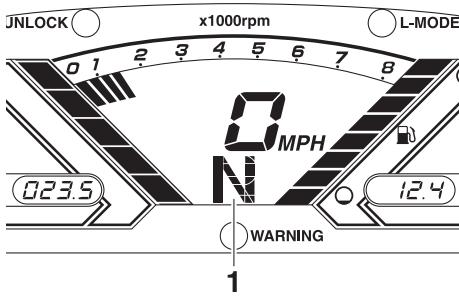
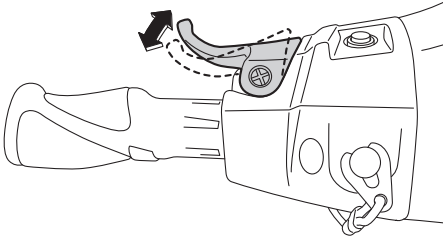

1 "N" (Neutralstellung)

HINWEIS:

Wenn der RiDE-Hebel lange betätigt wird, bewegt sich die Umkehrklappe in die Rückwärtsstellung.

GJU40001

Betriebsarten des Wasserfahrzeugs

GJU43820

Niedrigdrehzahl-Betriebsart (VX Deluxe / VX Cruiser / VX Limited)

In der Niedrigdrehzahl-Betriebsart wird die maximale Motordrehzahl auf etwa 90% der maximalen Motordrehzahl in der Standard-Betriebsart begrenzt.

Die Niedrigdrehzahl-Betriebsart kann nur über die zum Wasserfahrzeug gehörende Fernbedienung aktiviert und deaktiviert werden. (Weitere Angaben zur Fernbedienung siehe Seite 27.)

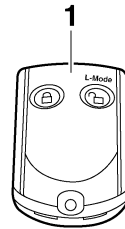

1 Fernbedienung



HINWEIS:

Der Niedrigdrehzahl-Betriebsmodus kann nur aktiviert werden, wenn der Motor ausgeschaltet und das Yamaha Security System entriegelt ist.

Aktivieren und deaktivieren des Niedrigdrehzahl-Betriebsmodus

Die Aktivierung des Niedrigdrehzahl-Betriebsmodus wird beim Betätigen der Fernbedienung durch Pieptöne und durch die "L-MODE"-Kontrollleuchte im Multifunktionsdisplay bestätigt. (Weitere Angaben zum Multifunktionsdisplay siehe Seite 41.)

Betrieb des Wasserfahrzeugs

Piepser ertönt	Bedienen des Niedrigdrehzahl-Betriebsmodus	“L-MODE“-Kontrollleuchte
	Eingeschaltet	Brennt auf
	Ausgeschaltet	Erlischt

HINWEIS:

Wird die Fernbedienung betätigt, während das Multifunktionsdisplay sich im Bereitschaftsmodus befindet, wird die Einstellung erst nach der Initialisierungsphase des Multifunktionsdisplays bestätigt.

Zum Aktivieren des Niedrigdrehzahl-Betriebsmodus:

Den Knopf “L-Mode” (entriegeln) an der Fernbedienung mindestens 4 Sekunden lang drücken. Nachdem der Piepton dreimal ertönt sowie die “UNLOCK“-Kontrollleuchte dreimal blinkt und dann eingeschaltet bleibt, wird die Kontrollleuchte “L-MODE” eingeschaltet und der Niedrigdrehzahl-Betriebsmodus wird aktiviert.

HINWEIS:

Wird der Niedrigdrehzahl-Betriebsmodus sofort nach dem Ausschalten der Informationsanzeige eingeschaltet, wird die “L-MODE“-Kontrollleuchte nicht eingeschaltet. Die “L-

MODE“-Kontrollleuchte wird beim Starten des Motors eingeschaltet.

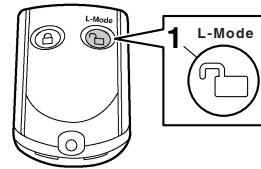

1 “L-Mode“-Entriegelungsknopf

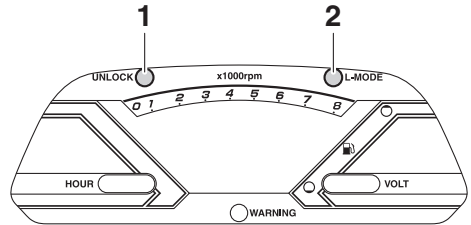

1 Kontrollleuchte “UNLOCK”

2 “L-MODE“-Kontrollleuchte

Zum Deaktivieren des Niedrigdrehzahl-Betriebsmodus:

Den Knopf “L-Mode” (entriegeln) an der Fernbedienung mindestens 4 Sekunden lang drücken. Nachdem der Piepton zweimal ertönt sowie die “UNLOCK“-Kontrollleuchte zweimal blinkt und dann eingeschaltet bleibt, wird die Kontrollleuchte “L-MODE” ausgeschaltet und der Niedrigdrehzahl-Betriebsmodus wird deaktiviert. Wurde die Niedrigdrehzahl-Betriebsart deaktiviert, kehrt das Wasserfahrzeug in die Standard-Betriebsart zurück.

GJU42484

Strudellose Betriebsart (VX Deluxe / VX Cruiser / VX Limited)

Die strudellose Betriebsart erlaubt es, das Wasserfahrzeug bei gleich bleibender Motor-

Betrieb des Wasserfahrzeugs

drehzahl mit niedriger Geschwindigkeit zu betreiben. Diese Betriebsart kann nur bei Vorwärtsfahrt des Wasserfahrzeugs oder bei Neutralstellung des Wasserfahrzeugs benutzt werden.

HINWEIS:

- Die kielwasserlose Betriebsart kann erst 5 Sekunden nach dem Motorstart eingeschaltet werden.
- Wenn die strudellose Betriebsart eingeschaltet wird, während sich das Wasserfahrzeug in Neutralstellung befindet, wird die Umkehrklappe in die Vorwärtsstellung bewegt.

Strudellose Betriebsart ein- und ausschalten

Die Aktivierung der kielwasserlosen Betriebsart wird, wenn der Schalter "NO-WAKE MODE" gedrückt wird, durch eine Reihe von Pieptönen und durch die Anzeige des digitalen Geschwindigkeitsmessers auf dem Multifunktionsdisplay bestätigt. (Weitere Angaben zum Multifunktionsdisplay siehe Seite 41.)

Piepser ertönt	Strudellose Betriebsart einsetzen	Digitaler Geschwindigkeitsmesser
● ● ●	Eingeschaltet	Beginnt zu blinken
● ●	Ausgeschaltet	Hört auf zu blinken

HINWEIS:

Das Einschalten des Tempomaten wird ebenfalls durch Pieptöne und Blinken des digitalen Geschwindigkeitsmessers angezeigt. (Weitere Angaben zum Tempomat siehe Seite 39.)

Strudellose Betriebsart einschalten:

- (1) Den Gashebel loslassen, um den Motor auf Leerlaufdrehzahl zu bringen.

- (2) Den Schalter "NO-WAKE MODE" gedrückt halten. Sobald der Piepton dreimal schnell ertönt und auf dem digitalen Geschwindigkeitsmesser "8" (wenn Anzeige in Kilometern gewählt wurde) bzw. "5" (wenn Anzeige in Meilen gewählt wurde) zu blinken beginnt, ist die kielwasserlose Betriebsart aktiviert. Lassen Sie den Gashebel in der Leerlaufstellung, wenn die kielwasserlose Betriebsart eingeschaltet ist.

HINWEIS:

In der kielwasserlosen Betriebsart blinkt der digitale Geschwindigkeitsmesser kontinuierlich.

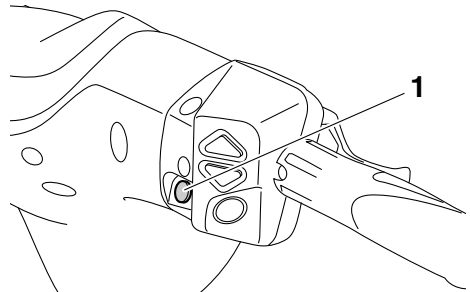

1 "NO-WAKE MODE"-Schalter

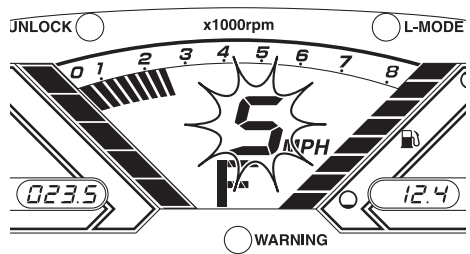

Strudellose Betriebsart ausschalten:

Führen Sie eines der folgenden Verfahren durch. Der Piepton ertönt zweimal kurz, und der digitale Geschwindigkeitsmesser hört auf

Betrieb des Wasserfahrzeugs

zu blinken, wenn die kielwasserlose Betriebsart ausgeschaltet wird.

- Den "NO-WAKE MODE"-Schalter drücken.
- Den Gashebel betätigen.
- Den RiDE-Hebel betätigen.

HINWEIS:

Die strudellose Betriebsart kann ebenfalls durch Abstellen des Motors ausgeschaltet werden.

GJU43980

Tempomat (VX Deluxe / VX Cruiser / VX Limited)

Mit dem Tempomaten kann die Fahrgeschwindigkeit des Wasserfahrzeugs innerhalb eines bestimmten Bereichs konstant gehalten werden.

HINWEIS:

- Der Tempomat kann nur auf Motordrehzahlen zwischen ca. 4000 und 7000 U/min eingestellt werden.
- Der Tempomat kann in der Niedrigdrehzahl-Betriebsart nicht eingeschaltet werden. (Zum Einschalten des Niedrigdrehzahl-Betriebsmodus siehe Seite 36.)

Tempomaten ein- und ausschalten

Die Aktivierung des Tempomaten wird, wenn der Schalter "SET", der Aufwärts-Schalter für den Tempomaten oder der Abwärts-Schalter für den Tempomaten gedrückt wird, durch eine Reihe von Pieptönen und durch die Anzeige des digitalen Geschwindigkeitsmessers auf dem Multifunktionsdisplay bestätigt. (Weitere Angaben zum Multifunktionsdisplay siehe Seite 41.)

Piepser ertönt	Tempomaten einsetzen	Digitaler Geschwindigkeitsmesser
● ● ●	Eingeschaltet	Beginnt zu blinken
● ●	Ausgeschaltet	Hört auf zu blinken
●	Eingestellte Motordrehzahl wird angehoben bzw. gesenkt	Blinkt kontinuierlich

HINWEIS:

Das Einschalten der kielwasserlosen Betriebsart wird ebenfalls durch Pieptöne und Blinken des digitalen Geschwindigkeitsmessers angezeigt. (Weitere Angaben zur kielwasserlosen Betriebsart siehe Seite 37.)

Tempomaten einschalten:

- (1) Den Gashebel betätigen, bis die erwünschte Motordrehzahl erreicht ist.
- (2) Wenn die Motordrehzahl der erwünschten Tempomateinstellung entspricht, den "SET"-Schalter drücken. Sobald der Piepton dreimal schnell ertönt und der digitale Geschwindigkeitsmesser zu blinken beginnt, ist der Tempomat aktiviert. Wenn der Tempomat eingeschaltet ist, den Gashebel langsam betätigen und ihn über die Tempomateinstellung hinaus halten. Durch Loslassen des Gashebels wird der Tempomat ausgeschaltet.

HINWEIS:

Bei eingeschaltetem Tempomaten blinkt der digitale Geschwindigkeitsmesser kontinuierlich. Bevor der Gashebel auf Vollgas gebracht wird, sicherstellen, dass der Piepton zu hören war und der digitale Geschwindigkeitsmesser blinkt. Wenn der digitale Geschwindigkeitsmesser nicht blinkt, wurde der Tempomat nicht eingeschaltet und der Motor

Betrieb des Wasserfahrzeugs

spricht wie gewöhnlich auf die Betätigung des Gashebels an.

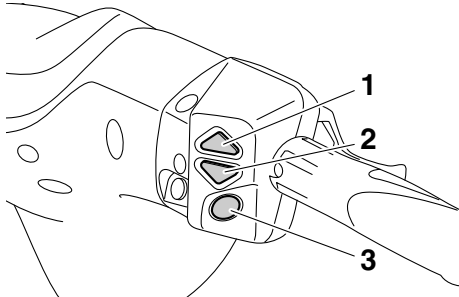

- 1 Aufwärts-Schalter für den Tempomaten
- 2 Abwärts-Schalter für den Tempomaten
- 3 "SET"-Schalter

Schalterbetätigung ertönt der Piepton einmal kurz und die eingestellte Motordrehzahl wird geändert. Die ursprüngliche Tempomateinstellung kann allerdings um höchstens fünf Schritte auf- oder abwärts verstellt werden.

Tempomaten ausschalten:

Den Gashebel allmählich freigeben. Der Piepton ertönt zweimal kurz und der digitale Geschwindigkeitsmesser hört auf zu blinken, wenn der Tempomat ausgeschaltet ist.

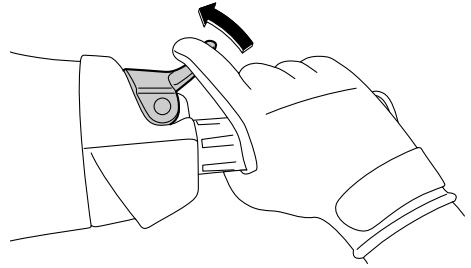
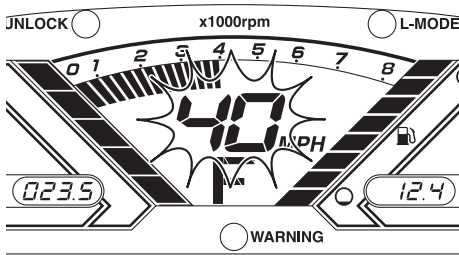

HINWEIS:

Der Tempomat kann ebenfalls durch Abstellen des Motors ausgeschaltet werden.

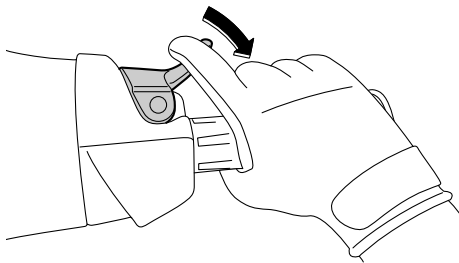

HINWEIS:

Sobald der Tempomat eingeschaltet wurde, kann die eingestellte Motordrehzahl mit dem Aufwärts-Schalter für den Tempomaten erhöht und mit dem Abwärts-Schalter für den Tempomaten verringert werden. Bei jeder

Bedienung der Instrumente

GJU43760

Multifunktionsdisplay

Das Multifunktionsdisplay zeigt verschiedene Informationen des Wasserfahrzeugs an.

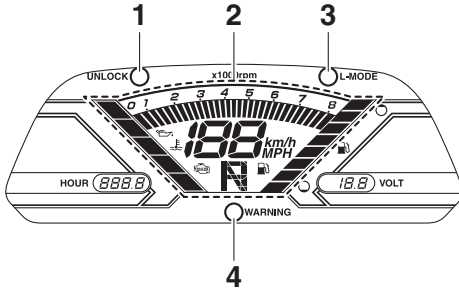

- 1 Kontrollleuchte "UNLOCK" (VX Deluxe / VX Cruiser / VX Limited)
- 2 Informationsanzeige
- 3 "L-MODE"-Kontrollleuchte (VX Deluxe / VX Cruiser / VX Limited)
- 4 Warnleuchte "WARNING"

Initialisierung des Multifunktionsdisplays

Wenn das Multifunktionsdisplay aktiviert ist, leuchten alle Segmente der Anzeige auf. Nach 2 Sekunden erlöschen die Warnleuchten in der Informationsanzeige, woraufhin das Multifunktionsdisplay betriebsbereit ist. Wenn nur das Multifunktionsdisplay aktiviert ist, blinkt die Warnleuchte "WARNING" einmal.

HINWEIS:

VX Deluxe / VX Cruiser / VX Limited: Die "UNLOCK"-Kontrollleuchte leuchtet auch als Teil der Initialisierungsphase auf. Die "UNLOCK"-Kontrollleuchte wird beim Starten des Motors ausgeschaltet.

Bereitschaftsmodus des Multifunktionsdisplays

Wenn das Multifunktionsdisplay innerhalb von 25 Sekunden nach Ausschalten des Motors keinen Impuls erhält, schaltet es ab und geht in den Bereitschaftsmodus über. Nach erneutem Anlassen des Motors kehren die

Anzeigen in ihren letzten Betriebszustand vor Ausschalten des Multifunktionsdisplays zurück, woraufhin das Multifunktionsdisplay betriebsbereit ist.

GJU35027

Informationsanzeige

Die Informationsanzeige informiert über Betriebsbedingungen des Wasserfahrzeugs.

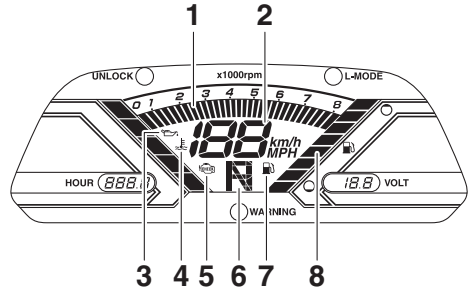

- 1 Drehzahlmesser
- 2 Geschwindigkeitsmesser
- 3 Ölwanne-Warnanzeige
- 4 Motorwanne-Warnanzeige
- 5 Motor-Warnanzeige
- 6 Schaltanzeige
- 7 Reserve-Warnanzeige
- 8 Kraftstoffanzeige

GJU43831

Geschwindigkeitsmesser

Der Geschwindigkeitsmesser zeigt die Geschwindigkeit des Wasserfahrzeugs in Bezug zur Wasseroberfläche an.

Durch Umschalten der Anzeigeeinheiten kann die Geschwindigkeit in Kilometern pro Stunde "km/h" oder Meilen pro Stunde "MPH" angezeigt werden.

Bedienung der Instrumente

HINWEIS:

Ab Yamaha-Werk ist die Anzeige auf "MPH" eingestellt.

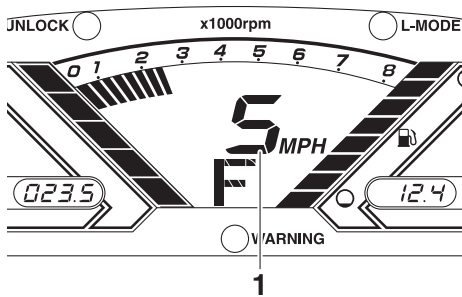

1 Geschwindigkeitsmesser

Zum Umschalten der Anzeigeeinheiten des Geschwindigkeitsmessers:

Den Motor starten, den Motor ausschalten und den Motor-Stoppsschalter 3 Mal drücken, dabei den Schalter jedes Mal mindestens 0.4 Sekunden lang drücken, bis sich das Multifunktionsdisplay ausschaltet. Die Anzeigeein-

heiten des Geschwindigkeitsmessers werden umgeschaltet.

Zum erneuten Umschalten der Anzeigeeinheiten des Geschwindigkeitsmessers diesen Vorgang wiederholen.

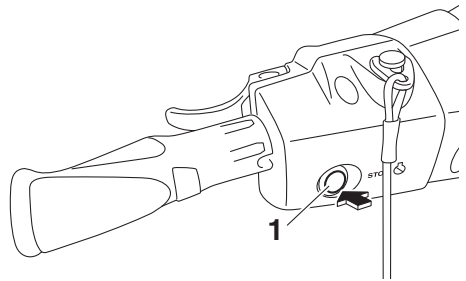

1 Motor-Stoppsschalter

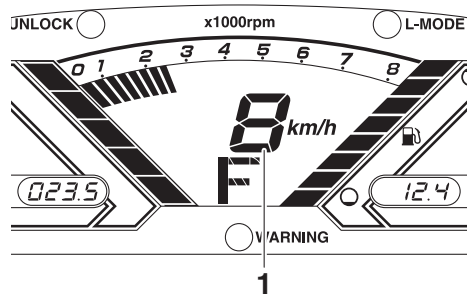

1 Geschwindigkeitsmesser

GJU31464

Drehzahlmesser

Der Drehzahlmesser zeigt die Motordrehzahl an.

Bedienung der Instrumente

Die Zahlen auf der äußeren Skala $\times 1000$ U/min sowie Anzeigensegmente im Instrument zeigen die Motordrehzahl an.

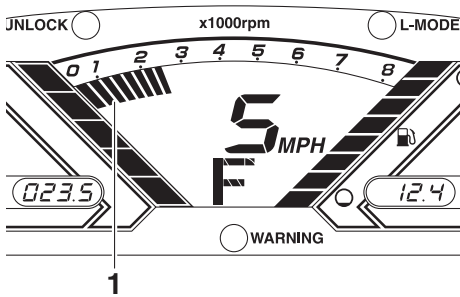

1 Drehzahlmesser

GJU43890

Schaltanzeige

Diese Anzeige zeigt die Schaltpositionen der Umkehrklappe: "F" (Vorwärtsfahrt), "N" (Neu-

tralstellung) und "R" (Rückwärtsfahrt). (Verfahren zum Schalten siehe Seite 33.)

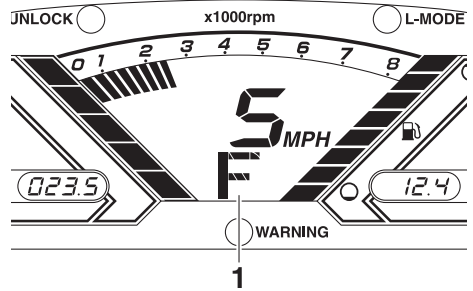

1 "F" (Vorwärtsstellung)

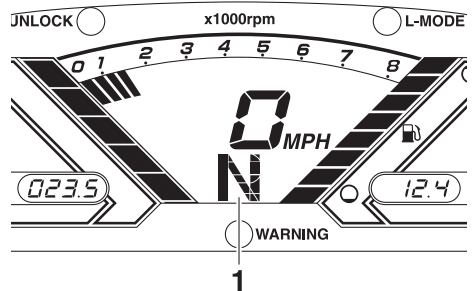

1 "N" (Neutralstellung)

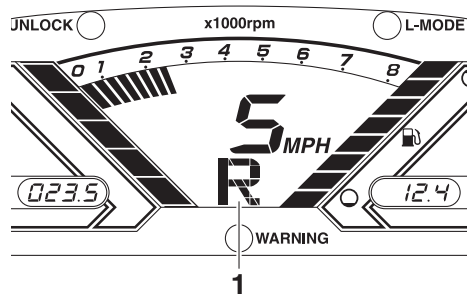

1 "R" (Rückwärtsstellung)

GJU31515

Kraftstoffanzeige

Die Kraftstoffanzeige zeigt die im Tank verbleibende Kraftstoffmenge an. Die verbleibende Kraftstoffmenge wird durch acht Anzeigensegmente angezeigt, von denen bei

Bedienung der Instrumente

abnehmendem Kraftstoffstand jeweils zwei gleichzeitig verschwinden.

HINWEIS:

Die Genauigkeit der Kraftstoffanzeige hängt von den Betriebsbedingungen ab. Diese Funktion dient lediglich als Referenz.

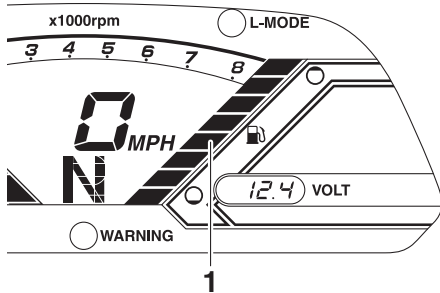

1 Kraftstoffanzeige

GJU44020

Kraftstoffstand-Warnung

Wenn der Kraftstoffvorrat im Tank unter ca. 18 L (4.8 US gal, 4.0 Imp.gal) fällt, blinken die beiden untersten Anzeigensegmente, die Reserve-Warnleuchte und die Warnleuchte "WARNING", und der Warnsummer ertönt 30 Sekunden lang periodisch.

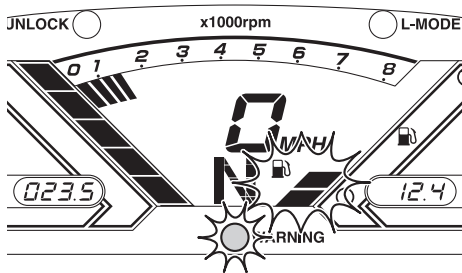

Wenn die Reserve-Warnleuchte aktiviert ist, so schnell wie möglich auftanken. (Weitere Angaben zum Befüllen des Kraftstofftanks siehe Seite 55.)

Nach dem Tanken werden die Warnsignale gelöscht, sobald der Motor wieder gestartet wird.

GJU43720

Öldruck-Warnung

Falls der Öldruck stark abfällt, blinken die Öldruck-Warnleuchte, die Motor-Warnleuchte und die Warnleuchte "WARNING" und der Warnsummer ertönt 30 Sekunden lang periodisch. Gleichzeitig wird die maximale Motordrehzahl begrenzt.

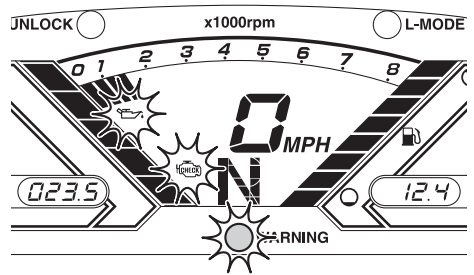

Wenn die Öldruck-Warnanzeige erscheint, sofort die Motordrehzahl drosseln, das Wasserfahrzeug an Land bringen und den Motorölstand kontrollieren. (Weitere Angaben zum Kontrollieren des Motorölstands siehe Seite 57.) Falls ausreichend Öl vorhanden ist, das Wasserfahrzeug von einem Yamaha-Händler kontrollieren lassen.

GJU43901

Motorüberhitzungs-Warnung

Falls die Motortemperatur stark ansteigt, blinken die Motortemperatur-Warnleuchte, die Motor-Warnleuchte und die Warnleuchte "WARNING", und der Warnsummer ertönt periodisch. Nach 5 Sekunden hören die Motortemperatur-Warnleuchte und die Warnleuchte "WARNING" auf zu blinken und bleiben durchgehend an, und der Warnsummer ertönt durchgehend. Nach 30 Sekunden stoppt der Warnsummer. Solange die Motor-

Bedienung der Instrumente

temperatur-Warnung aktiviert ist, wird die maximale Motordrehzahl begrenzt.

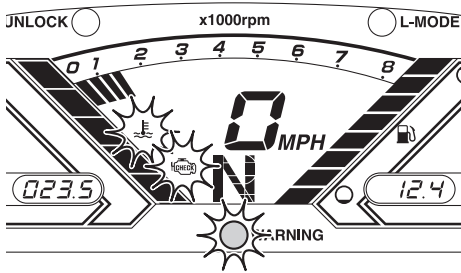

Wenn die Motortemperatur-Warnleuchte aufleuchtet, sofort die Motordrehzahl drosseln, das Wasserfahrzeug an Land bringen und kontrollieren, ob bei laufendem Motor Wasser aus dem Kühlwasser-Kontrollauslass austritt. Falls kein Wasser austritt, den Motor ausschalten und dann den Jeteinlass auf Verstopfung untersuchen. (Weitere Angaben zum Jeteinlass siehe Seite 101.) **ACHTUNG:** Falls die Ursache der Überhitzung nicht ausfindig gemacht und behoben werden kann, einen Yamaha-Händler zu Rate ziehen. Wird der Motor weiterhin mit hoher Drehzahl betrieben, könnten schwere Motorschäden entstehen. [GCJ00042]

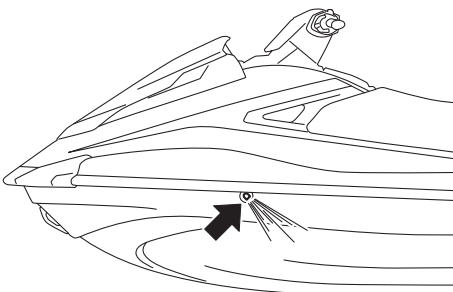

GJU43731

Motorstörungen-Warnung

Falls eine Sensorstörung oder ein Kurzschluss festgestellt wird, blinken die Motor-Warnleuchte und die Warnleuchte "WAR-

NING", und der Warnsummer ertönt 30 Sekunden lang periodisch.

Wird der Motor nach dem Aufleuchten der Motor-Warnleuchte ausgeschaltet, wird auf der Informationsanzeige ein Fehlercode angezeigt.

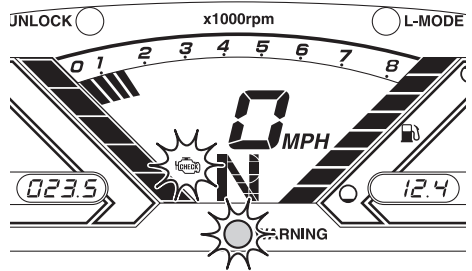

Wenn die Motor-Warnleuchte aufleuchtet, sofort die Motordrehzahl drosseln, das Wasserfahrzeug an Land bringen und den Motor von einem Yamaha-Händler kontrollieren lassen.

GJU43740

Betriebsstundenzähler

Der Betriebsstundenzähler zeigt die gesamte Anzahl der Motor-Betriebsstunden an, seit das Wasserfahrzeug neu war.

HINWEIS:

Der gemessene Zeit bleibt erhalten, auch wenn die Batterie-Stromversorgung unterbrochen wird.

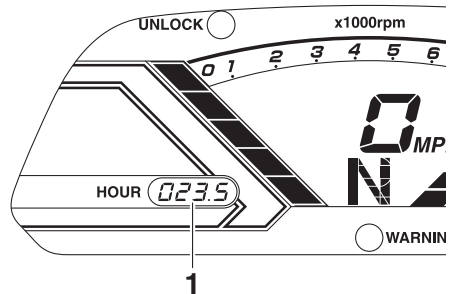

1 Betriebsstundenzähler

Bedienung der Instrumente

GJU43751

Spannungsmesser

Der Spannungsmesser zeigt die Batteriespannung an.

Wenn die Batteriespannung normal ist, werden ca. 12 V angezeigt.

Falls die Batteriespannung stark abfällt, wird "Lo" auf dem Spannungsmesser angezeigt und die Informationsanzeige, der Betriebsstundenzähler und die Kontrollleuchten werden ausgeschaltet. Falls die Batteriespannung stark ansteigt, zeigt der Spannungsmesser "HI" an. Wenn "Lo" oder "HI" angezeigt wird, das Wasserfahrzeug an Land bringen und von einem Yamaha-Händler kontrollieren lassen.

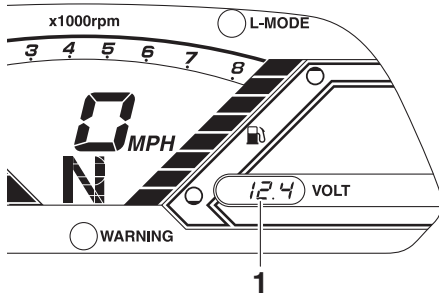

1 Spannungsmesser

GJU40334

Ausrüstung

GJU42203

Sitze

Der vordere und der hintere Sitz sind demon-
tierbar.

Die Sitze demontieren, um Zugang zum Mo-
torraum und zum abnehmbaren wasserdichten
Ablagefach zu erhalten.

Rücksitz demontieren:

- (1) Den Rücksitz-Entriegelungshebel hoch-
ziehen und dann die Rückseite des Sit-
zes nach oben ziehen.

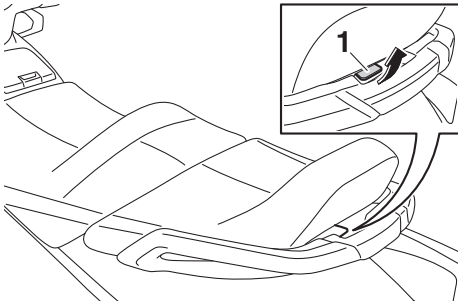

1 Sitzbank-Entriegelungshebel

- (2) Den Sitz nach hinten ziehen und entfer-
nen.

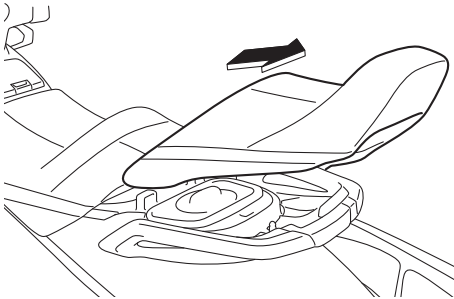

Rücksitz montieren:

- (1) Die Vorsprünge an der Vorderseite des
Sitzes in die Halterungen am Deck ein-
stecken.

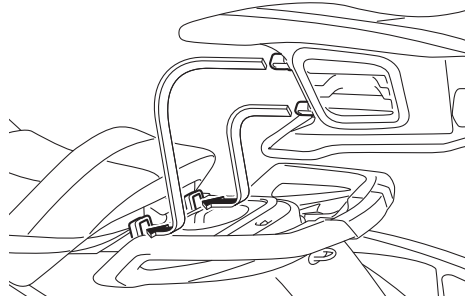

- (2) Die Rückseite des Sitzes nach unten drü-
cken, bis sie sicher einrastet.

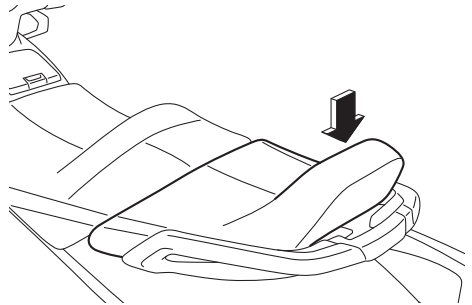

Vordersitz demontieren:

- (1) Den Rücksitz demontieren.

Bedienung der Ausrüstung

- (2) Den Vordersitz-Entriegelungshebel hochziehen und dann die Rückseite des Sitzes nach oben ziehen.

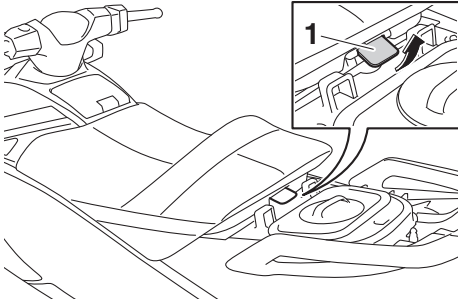

1 Sitzbank-Entriegelungshebel

- (3) Den Sitz nach hinten ziehen und entfernen.

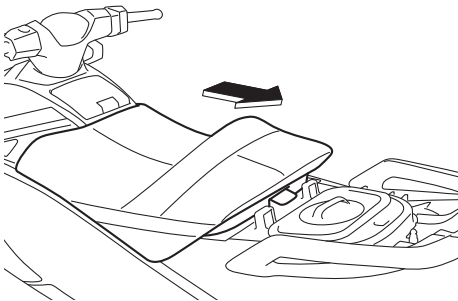

Vordersitz montieren:

- (1) Den Vorsprung an der Vorderseite des Sitzes in die Halterung am Deck einstecken.

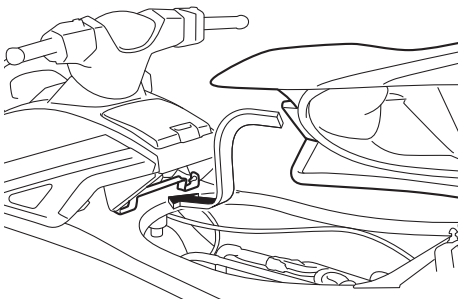

- (2) Die Rückseite des Sitzes nach unten drücken, bis sie sicher einrastet.

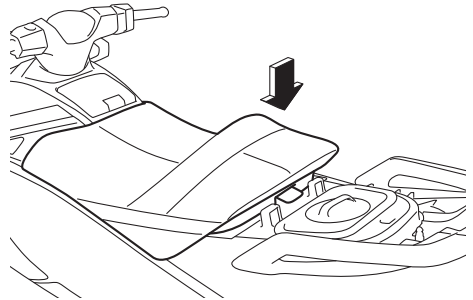

- (3) Den Rücksitz sicher an seine ursprüngliche Position montieren.

G.U.31364

Haltegriff

Der Handgriff wird zum Aufsteigen auf das Wasserfahrzeug aus dem Wasser benutzt und dient dem nach hinten schauenden Beobachter zum Festhalten. **WARNUNG! Der Handgriff darf nicht zum Heben des Wasserfahrzeugs verwendet werden. Der Handgriff ist nicht dafür konzipiert, das Gewicht des Wasserfahrzeugs zu tragen. Beim Brechen des Handgriffs könnte das Wasserfahrzeug fallen und dadurch schwerer Schaden entstehen.** [GWJ00022]

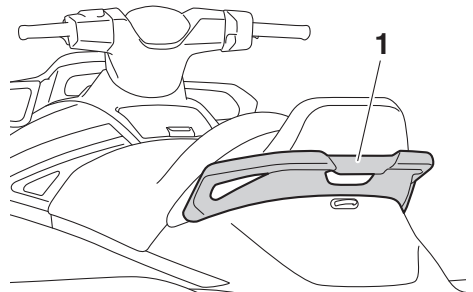

1 Haltegriff

Bedienung der Ausrüstung

GJU34865

Aufstiegsstufe

Die Aufstiegsstufe dient dazu, das Aufsteigen auf das Wasserfahrzeug aus dem Wasser zu erleichtern.

Beim Aufsteigen auf das Wasserfahrzeug die Aufstiegsstufe bis zum Anschlag nach unten drücken. Die Stufe kehrt automatisch in ihre Ausgangsposition zurück, wenn sie losgelassen wird. **WARNUNG! Die Aufstiegsstufe darf nicht zum Heben des Wasserfahrzeugs verwendet werden. Die Aufstiegsstufe ist nicht dafür konzipiert, das Gewicht des Wasserfahrzeugs zu tragen. Beim Brechen der Aufstiegsstufe könnte das Wasserfahrzeug fallen und dadurch schwerer Schaden entstehen.** [GWJ01212]

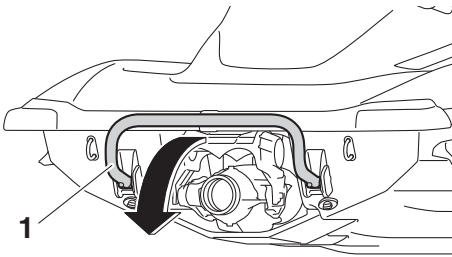

1 Aufstiegsstufe

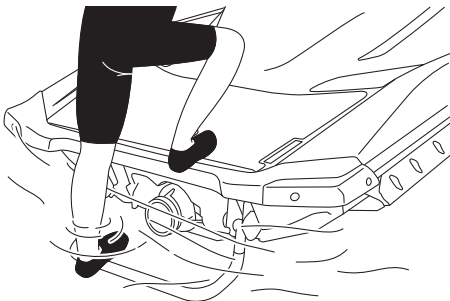

GCJ00743

ACHTUNG

Die Aufstiegsstufe sollte ausschließlich zum Aufsteigen aus dem Wasser verwen-

det werden. Die Aufstiegsstufe zu keinem anderen Zweck verwenden. Das Wasserfahrzeug könnte beschädigt werden.

GJU34873

Bugöse

Die Bugöse dient zum Befestigen eines Zurings oder Taus am Wasserfahrzeug für Zwecke des Transportes oder der Vertäuung bzw. zum Abschleppen. (Weitere Angaben zum Abschleppen des Wasserfahrzeugs siehe Seite 103.)

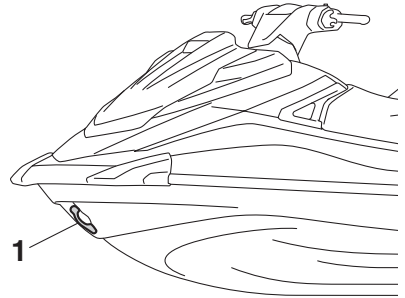

1 Bugöse

GJU34892

Heckösen

Die Heckösen dienen zum Befestigen eines Taus am Wasserfahrzeug für Zwecke des Transportes oder der Vertäuung.

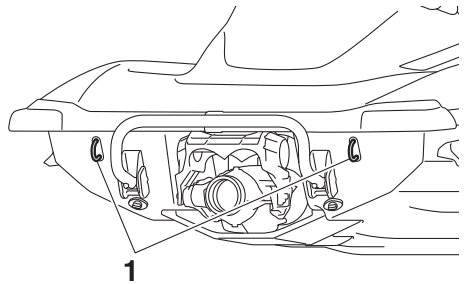

1 Hecköse

GJU40423

Klampe

Die Klampe wird verwendet, um eine Wasserskileine am Wasserfahrzeug zu befestigen,

Bedienung der Ausrüstung

wenn ein Wakeboardfahrer oder ein Wasserskifahrer gezogen wird. **WARNUNG! Die Klampe darf nicht zum Anheben des Wasserfahrzeugs verwendet werden. Die Klampe ist nicht dafür konzipiert, das Gewicht des Wasserfahrzeugs zu tragen. Beim Brechen der Klampe könnte das Wasserfahrzeug herabfallen und dadurch schwere Verletzungen verursachen.**

[GWJ01511]

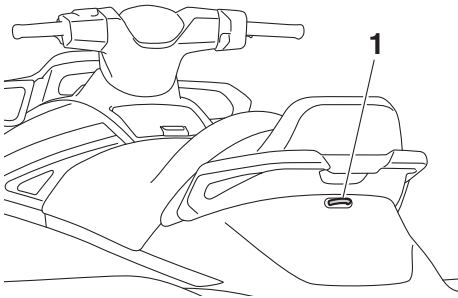

1 Klampe

GJU34884

Hochklappbare Klampen (VX Limited)

Die hochklappbaren Klampen dienen zur Verstärkung des Wasserfahrzeugs.

Die Klampen vor der Verwendung hochklappen. Die hochklappbare Klampe kehrt automatisch in ihre Ausgangsposition zurück, wenn sie freigegeben wird. **WARNUNG! Die hochklappbaren Klampen dürfen nicht zum Heben des Wasserfahrzeugs verwendet werden. Die hochklappbaren Klampen sind nicht dafür konzipiert, das Gewicht des Wasserfahrzeugs zu tragen. Beim Brechen der hochklappbaren Klampen könnte das Wasserfahrzeug fallen und da-**

durch schwerer Schaden entstehen.

[GWJ00822]

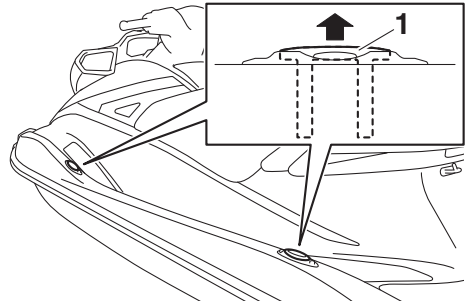

1 Hochklappbare Klampe

GJU35147

Ablagefächer

Dieses Wasserfahrzeug ist mit den folgenden Ablagefächern ausgestattet.

Das Ablagefach ist nur wasserdicht, wenn es fest verschlossen ist. Gegenstände, die trocken bleiben müssen, sollten in wasserdichten Beuteln mitgeführt werden.

Vor dem Betrieb des Wasserfahrzeugs sicherstellen, dass die Ablagefächer richtig verschlossen sind.

GJU43770

Bug-Ablagefach

Das Bug-Ablagefach befindet sich unter der Haube.

Bedienung der Ausrüstung

Zum Öffnen des Bug-Ablagefachs:

Den Entriegelungshebel der Haube hochziehen und dann das hintere Ende der Haube anheben.

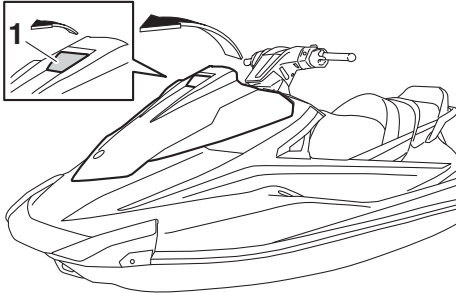

1 Hauben-Entriegelungshebel

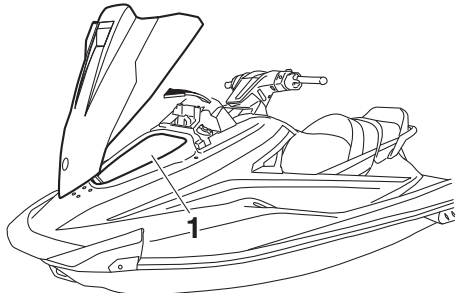

1 Bug-Ablagefach

Bug-Ablagefach:

Rauminhalt:

72.0 L (19.0 US gal, 15.8 Imp.gal)

Max. Ladekapazität:

5.0 kg (11 lb)

Zum Schließen des Bug-Ablagefachs:

Haube wieder an ihre ursprüngliche Position bringen und dann den Verriegelungshebel

der Haube nach unten drücken, bis sie sicher einrastet.

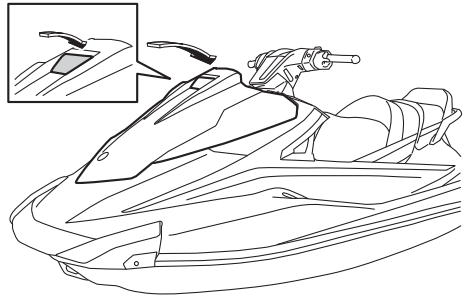

Zum Ablassen von Wasser aus dem Bug-Ablagefach:

- (1) Den Ablassstopfen an der Unterseite des Ablagefachs ziehen und das Wasser in den Motorraum ablassen.

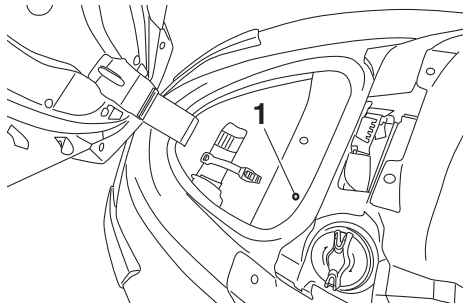

1 Ablassschraube

- (2) Den Ablassstopfen sicher an seine ursprüngliche Position montieren.

GJU43781

Handschuhfach

Das Handschuhfach befindet sich vor der Sitzbank.

Bedienung der Ausrüstung

Handschuhfach öffnen:

Den Handschuhfach-Entriegelungshebel nach oben ziehen und dann den Deckel anheben.

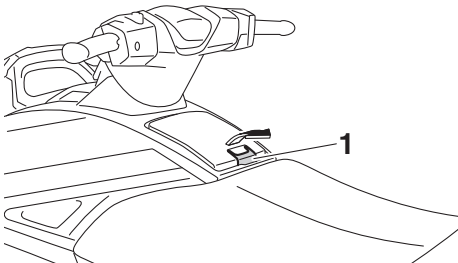

1 Handschuhfach-Entriegelungshebel

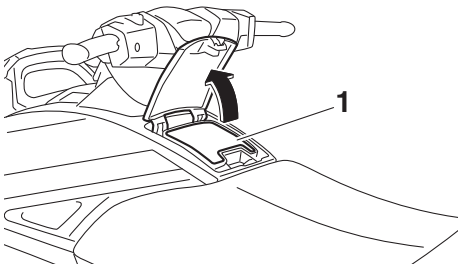

1 Handschuhfach

Handschuhfach schließen:

Den Deckel nach unten drücken, bis er sicher einrastet.

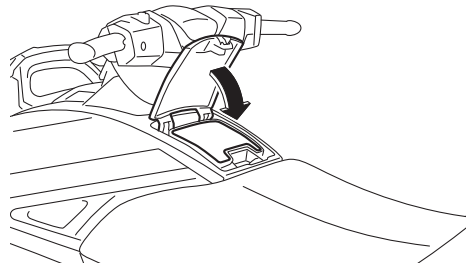

GJU37235

Abnehmbares wasserdichtes Ablagefach

Das abnehmbare wasserdichte Ablagefach befindet sich unter dem Rücksitz.

Das Ablagefach ist wasserdicht, wenn der Deckel fest verschlossen ist.

Abnehmbares wasserdichtes Ablagefach öffnen:

- (1) Den Rücksitz demontieren. (Nähere Angaben zum Aus- und Einbau der Sitzbank siehe Seite 47.)

Handschuhfach:

Rauminhalt:

3.4 L (0.9 US gal, 0.7 Imp.gal)

Max. Ladekapazität:

1.5 kg (3 lb)

Bedienung der Ausrüstung

- (2) Den Deckel lösen und abnehmen.

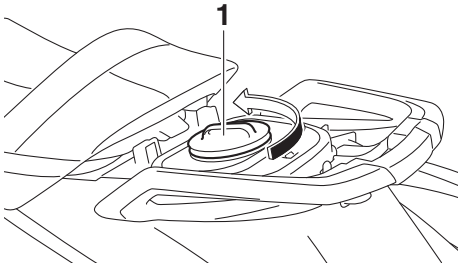

1 Deckel

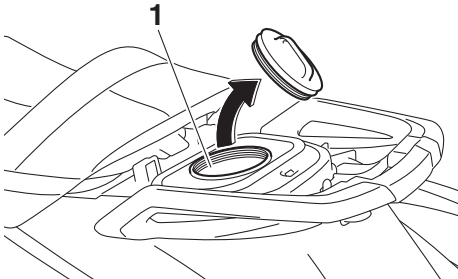

1 Abnehmbares wasserdichtes Ablagefach

Abnehmbares wasserdichtes
Ablagefach:

Rauminhalt:

5.8 L (1.5 US gal, 1.3 Imp.gal)

Max. Ladekapazität:

3.0 kg (7 lb)

Abnehmbares wasserdichtes Ablagefach schließen:

- (1) Den Deckel sicher montieren, indem Sie ihn bis zum Anschlag festdrehen.
- (2) Den Rücksitz sicher an seine ursprüngliche Position montieren.

GJU43790

Feuerlöscher-Halter und -Abdeckung

Die Feuerlöscher-Halterung und -Abdeckung befinden sich im Bug-Ablagefach.

Zur Benutzung der Feuerlöscher-Halterung und -Abdeckung:

- (1) Den Entriegelungshebel der Haube hochziehen und dann das hintere Ende der Haube anheben.

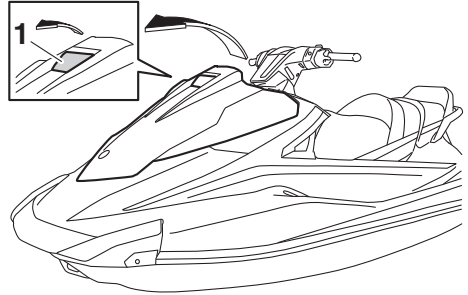

1 Hauben-Entriegelungshebel

- (2) Das Gummiband aushängen und den Feuerlöscher aus der Feuerlöscher-Abdeckung nehmen.

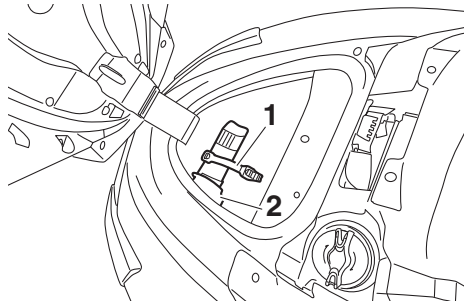

1 Gummiband

2 Feuerlöscher-Halter und -Abdeckung

- (3) Den Feuerlöscher in die Feuerlöscher-Abdeckung einsetzen und anschließend den Feuerlöscher mit dem Gummiband sicher befestigen.
- (4) Haube wieder an ihre ursprüngliche Position bringen und dann den Verriegelungshebel der Haube nach unten drücken, bis sie sicher einrastet. Vor der Verwendung des Wasserfahrzeugs si-

Bedienung der Ausrüstung

herstellen, dass die Haube richtig verschlossen ist.

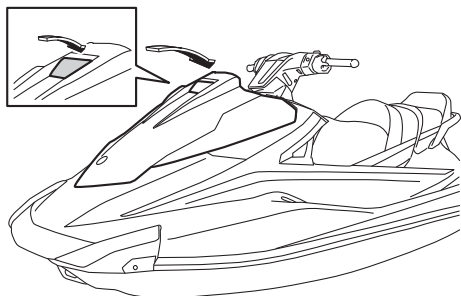

Erfordernisse bei der Bedienung und Handhabung

GJU31823

Kraftstoffanforderungen

GJU43641

Kraftstoff

GWJ00283



- Benzin und Benzindämpfe sind extrem leicht entflammbar. Um Feuer und Explosionen zu verhindern und ein Verletzungsrisiko beim Tanken zu vermeiden, folgende Anweisungen befolgen.
- Benzin ist giftig und kann schwere Verletzungen verursachen oder tödlich sein. Im Umgang mit Benzin stets vorsichtig sein. Niemals Benzin mit dem Mund ansaugen. Falls Sie Kraftstoff verschlucken, in die Augen bekommen oder Dämpfe eingeatmet haben, sollten Sie sofort ärztliche Hilfe in Anspruch nehmen. Falls Benzin mit der Haut in Berührung kommt, die betroffenen Stellen mit Seife und Wasser waschen. Falls Benzin auf die Kleidung gerät, sollte die Kleidung gewechselt werden.

GCJ00322

ACHTUNG

- Kein verbleites Benzin verwenden. Verbleites Benzin kann den Motor schwer beschädigen.
- Darauf achten, dass kein Wasser und Schmutz in den Kraftstofftank gerät. Verunreinigter Kraftstoff kann die Leistung beeinträchtigen oder Motorschäden verursachen. Ausschließlich frisches Benzin aus einem verschlossenen Behälter benutzen.

Empfohlener Kraftstoff:

Bleifreies Normalbenzin mit einer Mindestoktanzahl von

86

(Pumpen-Oktanzahl) = $(R + M)/2$
90 (Research-Oktanzahl)

Gasohol

Es gibt zwei Arten von Gasohol: auf Äthanolbasis und auf Methanolbasis.

Gasohol auf Äthanolbasis kann verwendet werden, wenn der Äthanolgehalt maximal 10% beträgt und der Kraftstoff die Mindestoktanzahl aufweist. E-85 ist ein Kraftstoffgemisch, das zu 85% Ethanol enthält und daher nicht für dieses Wasserfahrzeug verwendet werden darf. Alle Ethanol-Gemische, die mehr als 10% Ethanol enthalten, können Schäden im Kraftstoffsystem verursachen oder die Motorleistung beeinträchtigen. Yamaha empfiehlt kein Gasohol, das Methanol enthält, da es Schäden im Kraftstoffsystem oder eine Beeinträchtigung der Motorleistung verursachen kann.

Befüllen des Kraftstofftanks:

- (1) Vor dem Tanken den Motor ausschalten. Nicht auf dem Wasserfahrzeug stehen oder sitzen. Den Tank niemals in der Nähe von brennenden Zigaretten, Funken, offenem Feuer oder anderen Zündquellen auffüllen.
- (2) Das Wasserfahrzeug an einem gut belüfteten Ort in horizontaler Position abstellen.
- (3) Die Sitze abnehmen und den Kraftstoffstand kontrollieren. (Nähere Angaben zum Aus- und Einbau der Sitzbank siehe Seite 47.)

Erfordernisse bei der Bedienung und Handhabung

- (4) Den Entriegelungshebel der Haube hochziehen und dann das hintere Ende der Haube anheben.

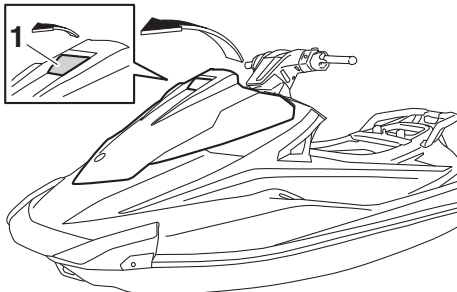

1 Hauben-Entriegelungshebel

- (5) Den Kraftstofftank-Deckel lösen und abnehmen.

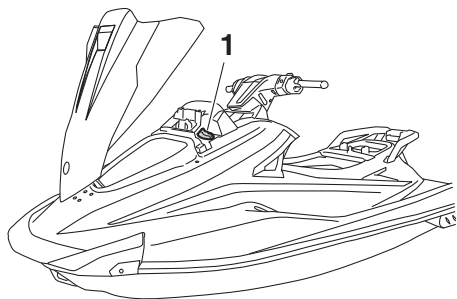

1 Kraftstofftank-Deckel

- (6) Langsam Kraftstoff in den Tank einfüllen.

**Kraftstofftank-Fassungsvermögen:
70 L (18.5 US gal, 15.4 Imp.gal)**

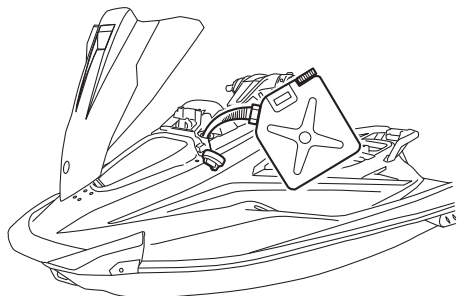

- (7) Nur so weit betanken, dass noch ca. 50 mm (2 in) Freiraum im Tank übrig bleiben. Kraftstofftank nicht überfüllen. Da sich Kraftstoff bei steigender Temperatur ausdehnt, können die Abwärme des Motors oder Sonneneinstrahlung ein Überlaufen des Tanks bewirken. Das Wasserfahrzeug nicht mit vollem Tank in direkter Sonne stehen lassen.

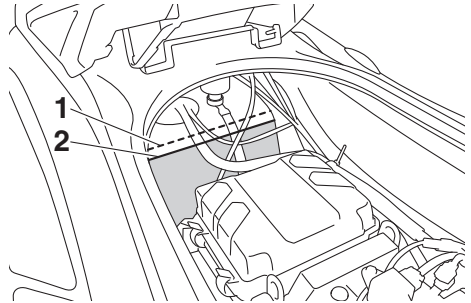

1 Oberseite des Kraftstofftanks

2 Ca. 50 mm (2 in) unterhalb der Oberkante des Kraftstofftanks

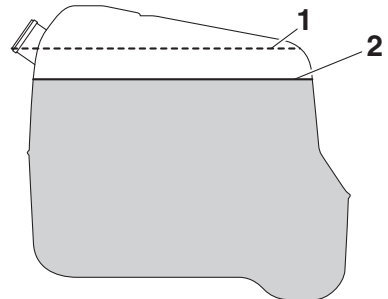

1 Oberseite des Kraftstofftanks

2 Ca. 50 mm (2 in) unterhalb der Oberkante des Kraftstofftanks

- (8) Eventuell verschütteten Kraftstoff mit einem trockenen Tuch abwischen.
 (9) Den Tankdeckel sicher montieren, indem Sie ihn festdrehen bis er klickt.
 (10) Haube wieder an ihre ursprüngliche Position bringen und dann den Verriegelungshebel der Haube nach unten drücken.

Erfordernisse bei der Bedienung und Handhabung

cken, bis sie sicher einrastet.
Vergewissern Sie sich vor dem Benutzen des Wasserfahrzeuges, dass Kraftstoff-tank-Deckel und Haube sicher verschlossen sind.

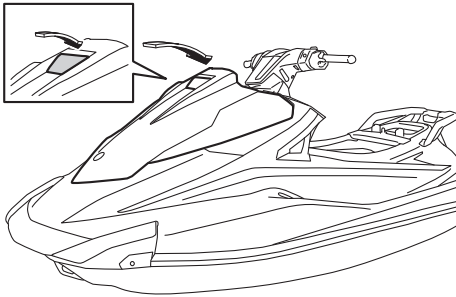

(11) Die Sitze sicher an ihrer ursprünglichen Position einbauen.

GJU40291

Motoröl-Anforderungen

GJU43950

Motoröl

GCJ00282

ACHTUNG

Ausschließlich Viertaktmotoröl verwenden. Die Verwendung von Zweitaktmotoröl könnte den Motor schwer beschädigen.

Empfohlene Motorölsorte:
SAE 10W-30, 10W-40, 20W-40,
20W-50
Empfohlene Motorölqualität:
API SG, SH, SJ, SL

Kontrollieren des Motorölstands

GWJ00341

! WARNUNG

Das Motoröl bleibt nach dem Ausschalten des Motors noch sehr heiß. Falls Motoröl mit der Haut oder Kleidung in Berührung kommt, könnten Verbrennungen erfolgen.

GCJ00392

ACHTUNG

- Den Motor nicht mit zu viel oder zu wenig Öl im Öltank betreiben, dies kann zu Motorschäden führen.
- Darauf achten, dass kein Wasser und Schmutz in die Öltank-Einfüllöffnung geraten. Schmutz und Wasser im Motoröl können den Motor ernsthaft beschädigen.

HINWEIS:

- Beim Kontrollieren des Motorölstands an Land muss der Motor laufen und die Kühlwasserkanäle müssen von Wasser durchströmt werden. (Weitere Angaben zur Wasserzufuhr siehe "Spülen der Kühlwasserkanäle" auf Seite 86.)

Erfordernisse bei der Bedienung und Handhabung

- Beim Kontrollieren des Motorölstands das Wasserfahrzeug vertäuen, damit es nicht abtreiben kann.

Motorölstand kontrollieren:

- (1) Das Wasserfahrzeug an Land mit ausgeschaltetem Motor in eine genau waagerechte Lage bringen, oder das Wasserfahrzeug zu Wasser lassen.
- (2) In alle Richtungen umsehen und dann den Motor starten. (Weitere Angaben zum Starten des Motors siehe Seite 74.)
- (3) Den Motor mit Leerlaufdrehzahl 6 Minuten oder länger laufen lassen. Den Motor weitere 5 Minuten laufen lassen, wenn die Außentemperatur 20 °C (68 °F) oder weniger beträgt.
- (4) Den Motor ausschalten.
- (5) Die Sitze demontieren. (Nähere Angaben zum Aus- und Einbau der Sitzbank siehe Seite 47.)
- (6) Den Öltankdeckel lösen und abnehmen, und anschließend den daran befestigten Messstab sauber wischen.

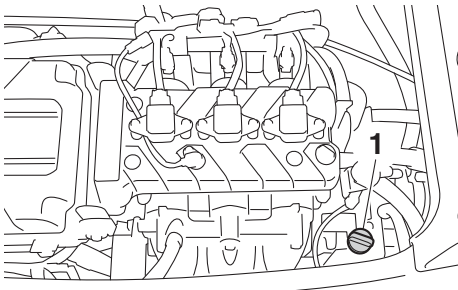

1 Öltankdeckel/Messstab

- (7) Den Öltankdeckel bis zum Anschlag in die Einfüllöffnung einschrauben. Den Öltankdeckel wieder herausnehmen und kontrollieren, ob sich der Ölstand zwi-

schen den Minimalstand- und Maximalstand-Markierungen befindet.

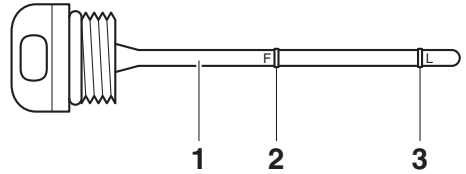

- 1 Messstab
- 2 Maximalstand-Markierung
- 3 Minimalstand-Markierung

- (8) Falls sich der Ölstand deutlich oberhalb der Maximalstand-Markierung befindet, einen Yamaha-Händler um Rat fragen. Falls sich der Motorölstand unter der Minimal-Markierung befindet, Motoröl langsam nachfüllen.
- (9) Die Schritte 6–8 wiederholen, bis der richtige Motorölstand erreicht ist.
- (10) Den Öltankdeckel sicher aufsetzen und bis zum Anschlag drehen.
- (11) Die Sitze sicher an ihrer ursprünglichen Position einbauen.

Erfordernisse bei der Bedienung und Handhabung

GJU40022

Lenzen des Bilgewassers

GCJ01302

ACHTUNG

Den Motor nicht bei Vollgas laufen lassen, wenn im Motorraum Bilgewasser vorhanden ist. Das Bilgewasser kann in den Motor spritzen und ernsthafte Schäden verursachen.

GJU44260

Lenzen des Bilgewassers an Land

Zum Lenzen des Bilgewassers an Land:

- (1) Die Heck-Lenzstopfen lösen und abnehmen.

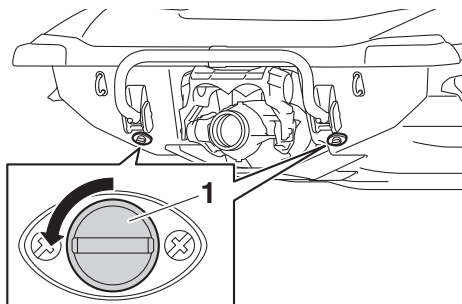

1 Heck-Ablassschraube

- (2) Den Bug des Wasserfahrzeugs anheben, z.B. indem es auf eine Schräge gestellt wird, um das Bilgewasser aus dem Motorraum zu lenzen.
- (3) Nachdem das Bilgewasser aus den Heck-Lenzstopfenlöchern abgelaufen ist, verbliebene Feuchtigkeit im Motorraum mit einem trockenen Tuch aufwischen.
- (4) Prüfen, ob die Heck-Lenzstopfen und O-Ringe auf den Stopfen beschädigt sind, und ob sich Fremdstoffe in den Gewinden oder auf den O-Ringen der Stopfen befinden. **ACHTUNG: Vor dem Einsetzen der Heck-Lenzstopfen jegliche Fremdkörper wie Schmutz oder Sand von den Gewinden und von den O-Rin-**

gen der Stopfen beseitigen. Andernfalls könnten die Ablassschrauben beschädigt werden und der Motorraum überfluten. Die O-Ringe der Heck-Lenzstopfen kontrollieren und sicherstellen, dass die Stopfen vor dem Zuwasserlassen des Wasserfahrzeugs sicher festgezogen sind. Andernfalls könnte der Motorraum überfluten und das Wasserfahrzeug sinken. [GCJ00363]

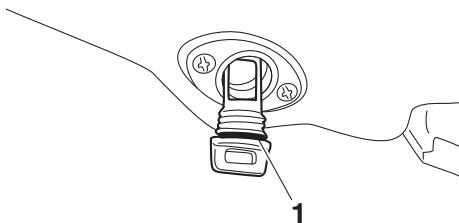

1 O-Ring

- (5) Die Heck-Lenzstopfen sicher montieren, indem Sie sie bis zum Anschlag festdrehen.

GJU40535

Lenzen des Bilgewassers auf dem Wasser

Auch wenn das Bilgewasser auf dem Wasser gelenzt wurde, verbleibt noch ein kleiner Rest Bilgenwasser im Motorraum. Um das Bilgewasser vollständig zu lenzen, das Wasserfahrzeug aus dem Wasser nehmen und das Bilgewasser an Land lenzen.

Jetpumpen-Bilgenlenzsystem

Während des Betriebs des Wasserfahrzeugs wird das Bilgewasser im Motorraum durch das in der Jetpumpe erzeugte Vakuum angesaugt und über die Jetdüse aus dem Wasserfahrzeug ausgestoßen.

Erfordernisse bei der Bedienung und Handhabung

Zum Lenzen des Bilgewassers auf dem Wasser:

Das Wasserfahrzeug mindestens 2 Minuten lang so gerade wie möglich und über der Gleitgeschwindigkeit fahren. **ACHTUNG:** Nachdem der Motor wieder gestartet wurde, den Motor mindestens 1 Minute lang nicht mit Vollgas laufen lassen. Bilgewasser im Motorraum kann in den Motor spritzen und ernsthafte Schäden verursachen.

[GCJ00554]

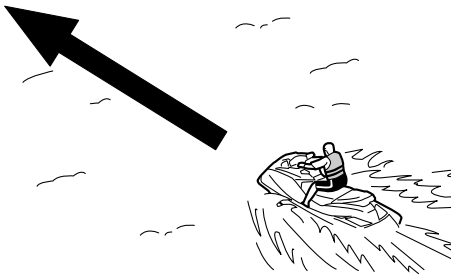

GJU42432

Transport auf einem Anhänger

Beim Transport des Wasserfahrzeugs auf einem Anhänger die Zurrbänder durch die Heck- und Bug-Zurrösen ziehen und auf dem Anhänger befestigen. **ACHTUNG:** Zum Festzurren des Wasserfahrzeugs auf dem Anhänger nur die Zurröse am Bug und die Zurrösen am Heck verwenden. Andernfalls könnte das Wasserfahrzeug beschädigt werden. Die Seile oder Zurrbänder an Stellen, wo sie den Rumpf des Wasserfahrzeugs berühren, mit Handtüchern oder Lappen umwickeln, um Kratzer oder andere Beschädigungen zu vermeiden.

[GCJ02150]

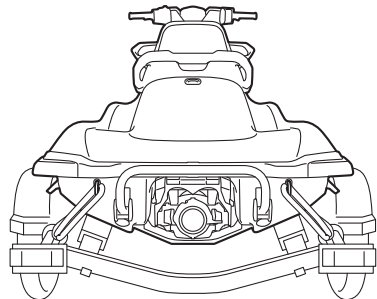
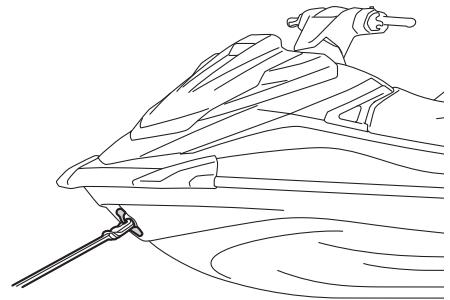

GJU32786

Motor-Einfahrzeit

GCJ00432

ACHTUNG

Wird der Motor nicht ordnungsgemäß eingefahren, könnte dies die Lebensdauer des Motors verkürzen bzw. ernsthafte Motorschäden verursachen.

Die Einfahrzeit des Motors ist für die verschiedenen Bauteile des Motors von entscheidender Bedeutung, weil sie sich während dieser Periode aufeinander abstimmen und das richtige Betriebsspiel erreichen. Dies sorgt für gute Leistung und eine lange Lebensdauer der Komponenten.

Zur Durchführung des Einfahrens:

- (1) Den Motorölstand kontrollieren. (Weitere Angaben zum Kontrollieren des Motorölstands siehe Seite 57.)
- (2) Das Wasserfahrzeug zu Wasser lassen und den Motor starten. (Weitere Angaben zum Starten des Motors siehe Seite 74.)
- (3) Während der ersten 5 Minuten den Motor im Leerlauf betreiben.
- (4) Die nächsten 30 Minuten den Motor mit einer Drehzahl unter 5000 U/min fahren.
- (5) Die nächste 1 Stunde den Motor mit einer Drehzahl unter 6500 U/min fahren.

Nach der Einfahrzeit des Motors kann das Wasserfahrzeug normal betrieben werden.

Routinekontrollen vor fahrtbeginn

GJU31982

GWJ00412



Wenn das Wasserfahrzeug nicht sachgemäß kontrolliert und gewartet wird, erhöht sich dadurch das Unfall- und Schadensrisiko. Sobald an dem Wasserfahrzeug ein Problem auftritt, sollte es nicht betrieben werden. Wenn sich ein Problem nicht mithilfe der in diesem Handbuch angegebenen Maßnahmen beheben lässt, sollte ein Yamaha-Händler eine Inspektion durchführen.

GJU41234

Liste der Routinekontrollen vor Fahrtbeginn

Vor Fahrtbeginn mit diesem Wasserfahrzeug müssen die Routinekontrollen gemäß der nachfolgenden Liste der Routinekontrollen durchgeführt werden.

BEZEICHNUNG	AUSFÜHRUNG	SEITE
ROUTINEKONTROLLEN VOR FAHRTBEGINN		
Motorraum	Den Motorraum belüften. Das Innere des Motorraums auf Schäden absuchen.	64
Kraftstoffsystem	Das Kraftstoffsystem auf Lecks untersuchen. Den Kraftstoffstand im Tank kontrollieren.	64
Wasserabscheider	Den Wasserabscheider auf Wasserrückstände untersuchen.	65
Motor	Das Äußere des Motors auf Schäden kontrollieren.	65
Motorölstand	Den Motorölstand kontrollieren.	65
Bilgewasser	Den Motorraum auf Bilgewasser kontrollieren.	65
Batterie	Die Pole und den Säurestand der Batterie kontrollieren.	65
Lenkungssystem	Die ordnungsgemäße Funktion des Lenkungssystems kontrollieren.	66
RiDE-Hebel	Die Funktion des RiDE-Hebels kontrollieren.	67
Gashebel	Die Funktion des Gashebels kontrollieren.	67
Fernbedienung (VX Deluxe / VX Cruiser / VX Limited)	Die Fernbedienung auf ordnungsgemäße Funktion überprüfen.	67
Motor-Quickstoppleine (Handgelenk-Schleufe)	Die Motor-Quickstoppleine (Handgelenk-Schleufe) auf Schäden kontrollieren.	68
Schalter	Funktion des Starterschalters, Motor-Stoppsschalters und Motor-Quickstoppschalters kontrollieren.	68
Ablagefächer	Die Ablagefächer auf Schäden und Wasser kontrollieren.	68
Feuerlöscher-Halterung, Abdeckung und Band	Feuerlöscher-Halterung, Abdeckung und Band auf Beschädigung kontrollieren.	69
Feuerlöscher	Den Zustand des Feuerlöschers kontrollieren.	69
Sicherheitsausrüstung	Kontrollieren, dass die Sicherheitsausrüstung gemäß den geltenden Bestimmungen an Bord ist.	69

Routinekontrollen vor fahrtbeginn

BEZEICHNUNG	AUSFÜHRUNG	SEITE
Rumpf und Deck	Rumpf und Deck auf Schäden absuchen.	69
Jeteinlass	Den Jeteinlass auf Schäden und Verstopfungen untersuchen.	69
Jetdüse und Umkehrklappe	Die Jetdüse und die Umkehrklappe auf Beschädigungen kontrollieren.	69
Heck-Lenzstopfen	Die Heck-Lenzstopfen auf Schäden und Fremdkörper untersuchen und kontrollieren, dass sie fest montiert sind.	69
Haube	Kontrollieren, dass die Haube fest verschlossen ist.	70
Vorder- und Hintersitze	Kontrollieren, ob die Sitzbank fest montiert ist.	47
ROUTINEKONTROLLEN NACH DEM ZUWASSERLASSEN		
Kühlwasser-Kontrollauslass	Kontrollieren, dass Wasser aus dem Kühlwasser-Kontrollauslass austritt, wenn der Motor läuft.	70
Multifunktionsdisplay	Das Multifunktionsdisplay auf ordnungsgemäße Funktion kontrollieren.	70
Schaltsystem	Das Schaltsystem auf ordnungsgemäße Funktion prüfen.	71
Motor-Leerlaufdrehzahl	Die Motor-Leerlaufdrehzahl kontrollieren.	71

HINWEIS:

Um Sicherheit und Zuverlässigkeit zu gewährleisten, müssen die hier aufgeführten Routinekontrollen vor jeder Fahrt durchgeführt werden.

Routinekontrollen vor fahrtbeginn

GJU32282

Routinekontrollen vor Fahrtbeginn

GJU42383

Routinekontrollen vor dem Zuwasserlassen

Die Routinekontrollen vor dem Zuwasserlassen gemäß der Liste der Routinekontrollen vor Fahrtbeginn durchführen, solange das Wasserfahrzeug noch an Land ist.

Zur Durchführung der Routinekontrollen vor dem Zuwasserlassen:

- (1) Die Sitze und das abnehmbare wasserdichte Ablagefach demontieren. (Demontage und Montage der Sitze siehe Seite 47, weitere Angaben zum abnehmbaren wasserdichten Ablagefach siehe Seite 52.)
- (2) Die Kontrollen durchführen und sicherstellen, dass keine Fehlfunktionen oder andere Probleme vorliegen.
- (3) Nach Abschluss dieser Kontrollen das abnehmbare wasserdichte Ablagefach und die Sitze sicher an ihrer ursprüngliche Position einbauen.

GJU32334

Motorraum kontrollieren

GWJ00462



WARNUNG

Wird der Motorraum nicht entlüftet, besteht Brand- und Explosionsgefahr. Falls ein Kraftstoffleck vorliegt, den Motor nicht starten.

Den Motorraum belüften. Den Motorraum einige Minuten lang offen lassen, damit eventuelle Kraftstoffdämpfe entweichen können.

Sicherstellen, dass im Innern des Motorraums keine Schäden vorhanden sind.

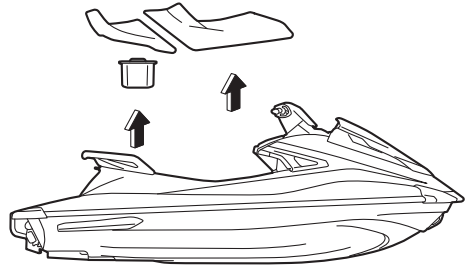

GJU34215

Kraftstoffsystem kontrollieren

GWJ00382



WARNUNG

Auslaufender Kraftstoff kann zu Feuer oder einer Explosion führen.

- Das Fahrzeug regelmäßig auf auslaufenden Kraftstoff überprüfen.
 - Wenn ein Kraftstoffleck besteht, muss das ganze Kraftstoffsystem von einem qualifizierten Mechaniker repariert werden. Nach unsachgemäßen Reparaturen könnte der Betrieb des Wasserfahrzeugs zu einem Sicherheitsrisiko werden.
-

Sicherstellen, dass keine Schäden, Lecks oder andere Probleme am Kraftstoffsystem vorliegen.

Kontrollieren:

- Kraftstofftank-Deckel und Dichtung auf Beschädigung
- Kraftstofftank auf Schäden und Lecks
- Kraftstoffschläuche und Anschlüsse auf Schäden und Lecks
- Kraftstofftank-Entlüftungsschlauch auf Schäden und Lecks

GJU36875

Kraftstoffstand kontrollieren

Den Kraftstoffstand im Tank kontrollieren.

Routinekontrollen vor fahrtbeginn

Falls nötig, Kraftstoff nachfüllen. (Weitere Angaben zum Befüllen des Kraftstofftanks siehe Seite 55.)

GJU32424

Wasserabscheider kontrollieren

Sicherstellen, dass sich kein Wasser im Wasserabscheider angesammelt hat. Falls sich im Wasserabscheider Wasser angesammelt hat, ablassen. (Weitere Angaben zum Ablassen des Wassers im Wasserabscheider siehe Seite 32.)

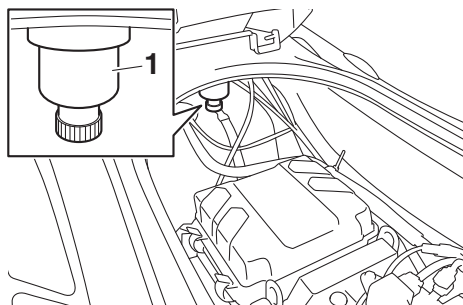

1 Wasserabscheider

GJU40182

Motor kontrollieren

Das Äußere des Motors auf Schäden oder andere Probleme kontrollieren.

GJU41561

Motorölstand kontrollieren

Sicherstellen, dass der Motorölstand auf dem am Öltankdeckel befestigten Messstab zwischen Minimalstand- und Maximalstand-

Markierung liegt. (Weitere Angaben zum Kontrollieren des Motorölstands siehe Seite 57.)

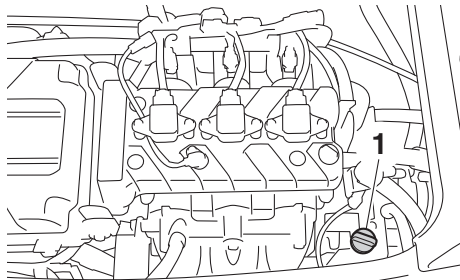

1 Öltankdeckel/Messstab

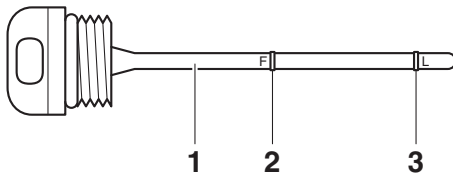

- 1 Messstab
- 2 Maximalstand-Markierung
- 3 Minimalstand-Markierung

GJU32456

Bilgewasser kontrollieren

Sicherstellen, dass sich im Motorraum kein Bilgewasser angesammelt hat. Falls sich Bilgewasser im Motorraum angesammelt hat, lenzen. (Weitere Angaben zum Lenzen des Bilgewassers siehe Seite 59.)

GJU32485

Batterie kontrollieren

Sicherstellen, dass die Batterieklemmen und der Entlüftungsschlauch nicht beschädigt sind und dass die Batteriekabel und der Entlüftungsschlauch richtig angeschlossen sind. **WARNUNG! Falls der Entlüftungsschlauch nicht richtig angeschlossen und verlegt, falls er beschädigt oder verstopft ist, be-**

Routinekontrollen vor fahrtbeginn

steht Feuer- oder Explosionsgefahr.

[GWJ00452]

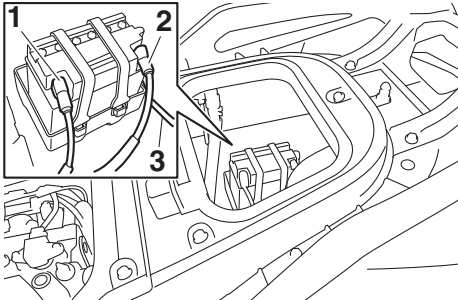

- 1 Batterie-Minuspol (-): schwarzes Kabel
- 2 Batterie-Pluspol (+): rotes Kabel
- 3 Entlüftungsschlauch

Sicherstellen, dass sich der Batteriesäurestand zwischen den Minimalstand- und Maximalstand-Markierungen befindet.

WARNUNG! Das Wasserfahrzeug nicht betreiben, wenn die Batterieleistung nicht zum Starten ausreicht oder auf andere Weise unzureichend erscheint. Ein Versagen der Batterie könnte Sie in Schwierigkeiten versetzen. [GWJ01241]

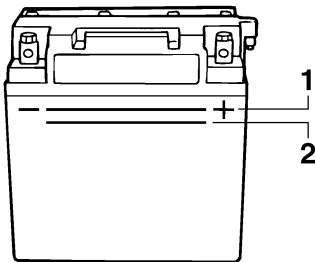

- 1 Maximalstand-Markierung
- 2 Minimalstand-Markierung

Sicherstellen, dass die Batterie gut verankert ist.

GJU32614

Lenkungssystem kontrollieren

Den Lenker mehrmals nach rechts und links drehen, um zu kontrollieren, dass er sich

leichtgängig und über den gesamten Einschlagwinkel widerstandsfrei bewegt und dass das Spiel nicht übermäßig ist.

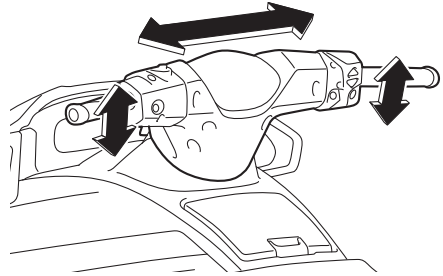

Den Lenker so weit wie möglich nach rechts und links drehen um sicherzustellen, dass sich die Jetdüse mit den Lenkerdrehungen bewegt und dass es keinen Unterschied zwi-

Routinekontrollen vor fahrtbeginn

schen den Volleinschlägen der Jetdüse rechts und links gibt.

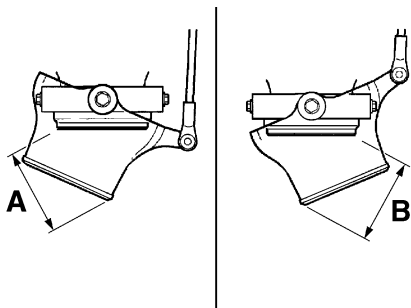
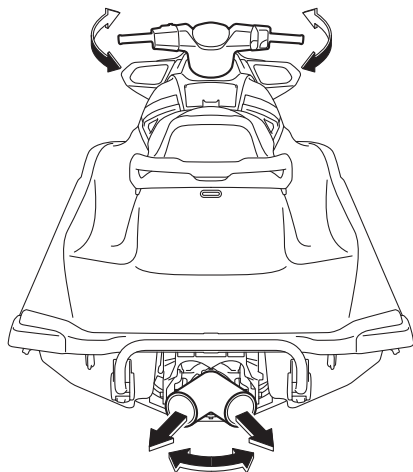

Unterschied zwischen den voll eingeschlagenen Positionen der Jetdüse (Abstände A und B):
Maximal 5 mm (0.20 in)

GJU43213

RiDE-Hebel kontrollieren

Den RiDE-Hebel mehrmals betätigen, um sicherzustellen, dass er über den gesamten Stellbereich leichtgängig ist. Außerdem sicherstellen, dass der RiDE-Hebel automa-

tisch in die Neutralstellung zurückkehrt, wenn er losgelassen wird.

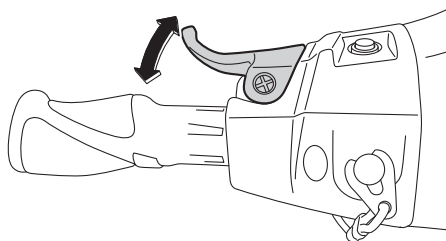

GJU42181

Gashebel kontrollieren

Den Gashebel mehrmals betätigen, um sicherzustellen, dass er sich über den gesamten Stellbereich leichtgängig bewegt. Außerdem sicherstellen, dass der Gashebel automatisch in die Leerlaufstellung zurückkehrt, wenn er losgelassen wird.

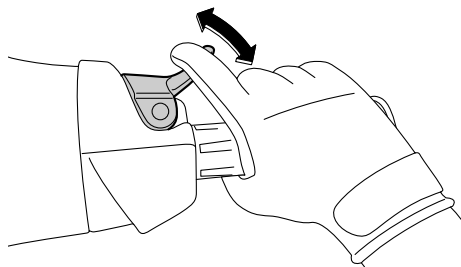

GJU40113

Fernbedienung kontrollieren (VX Deluxe / VX Cruiser / VX Limited)

Sicherstellen, dass die Fernbedienung ordnungsgemäß funktioniert. (Verfahren zur Einstellung des Yamaha Security Systems siehe Seite 28 und Verfahren zur Aktivierung des Niedrigdrehzahl-Betriebsmodus siehe Seite 36.)

Routinekontrollen vor fahrtbeginn

GJU32664

Motor-Quickstoppleine (Handgelenk-Schleife) kontrollieren

Sicherstellen, dass die Motor-Quickstoppleine (Handgelenk-Schleife) nicht beschädigt ist. Leine bei Beschädigung ersetzen.

WARNUNG! Versuchen Sie niemals, die Motor-Quickstoppleine (Handgelenk-Schleife) zu reparieren oder zu verknoten. Es könnte sein, dass sich die Motor-Quickstoppleine (Handgelenk-Schleife) bei einem Sturz des Fahrers nicht löst, wodurch das Wasserfahrzeug weiterfahren und unter Umständen einen Unfall verursachen könnte. [GWJ01221]

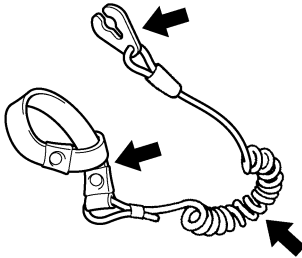

GJU32676

Schalter kontrollieren

GCJ01311

ACHTUNG

Den Motor an Land nicht über 4000 U/min betreiben. Außerdem den Motor nicht länger als 15 Sekunden ohne Wasserzufuhr betreiben, andernfalls könnte er überhitzen.

Die Funktion des Startschalters, Motor-Stoppsschalters und Motor-Quickstoppschalters kontrollieren. (Nähere Informationen zur

Bedienung jedes Schalters siehe Seiten 29 bis 29.)

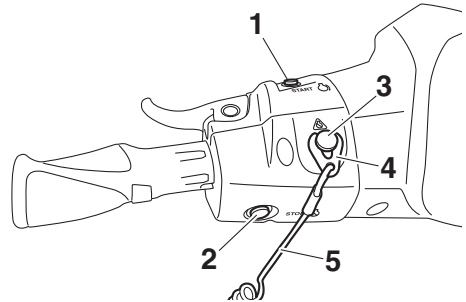

- 1 Starterschalter
- 2 Motor-Stoppsschalter
- 3 Motor-Quickstoppschalter
- 4 Clip
- 5 Motor-Quickstoppleine (Handgelenk-Schleife)

Zur Funktionskontrolle der Schalter:

- (1) VX Deluxe / VX Cruiser / VX Limited:
Wenn das Yamaha Security System verriegelt ist, entriegeln Sie es. (Verfahren zur Einstellung des Yamaha Security Systems siehe Seite 28.)
- (2) Den Startschalter drücken, um zu kontrollieren, dass der Motor startet.
- (3) Sobald der Motor läuft, den Motor-Stoppsschalter betätigen und sicherstellen, dass dies den Motor sofort ausschaltet.
- (4) Den Motor erneut starten und dann an der Motor-Quickstoppleine (Handgelenk-Schleife) ziehen, um den Clip vom Motor-Quickstoppschalter abziehen; sicherstellen, dass dies den Motor sofort ausschaltet.

GJU40102

Ablagefächer kontrollieren

Sicherstellen, dass die Ablagefächer nicht beschädigt sind und dass sich kein Wasser in den Fächern angesammelt hat. (Weitere Angaben zu den Ablagefächern siehe Seite 50.)

Routinekontrollen vor fahrtbeginn

GJU43800

Feuerlöscher-Halterung, Abdeckung und Band kontrollieren

Sicherstellen, dass der Feuerlöscherhalter, die Abdeckung und das Gummiband nicht beschädigt sind und dass der Feuerlöscher durch das Gummiband sicher fixiert ist. (Weitere Angaben zu Feuerlöscher-Halterung, Abdeckung und Band siehe Seite 53.)

GJU32544

Feuerlöscher kontrollieren

Sicherstellen, dass ein gefüllter Feuerlöscher an Bord ist.

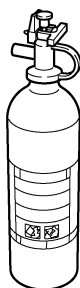

Für die Kontrolle des Feuerlöschers sollten die jeweiligen Herstellerangaben beachtet werden. Den Feuerlöscher immer fest in der Halterung und mit angebrachter Abdeckung aufbewahren.

Immer einen Feuerlöscher an Bord mitführen. Ein Feuerlöscher gehört nicht zur Standardausstattung dieses Wasserfahrzeugs. Ist kein Feuerlöscher verfügbar, sollte ein Yamaha-Händler kontaktiert werden, um ein geeignetes Modell zu finden.

GJU40122

Sicherheitsausrüstung kontrollieren

Kontrollieren, dass die Sicherheitsausrüstung gemäß den geltenden Bestimmungen an Bord ist.

GJU32353

Rumpf und Deck kontrollieren

Rumpf und Deck auf Beschädigungen und andere Probleme untersuchen.

GJU32657

Jeteinlass-Kontrollen

Sicherstellen, dass der Jeteinlass nicht beschädigt oder durch Algen oder Fremdmaterial verstopft ist. Den Jeteinlass säubern, wenn er zugesetzt ist. (Weitere Angaben zum Jeteinlass siehe Seite 101.)

GJU43221

Jetdüse und Umkehrklappe kontrollieren

Die Jetdüse und die Umkehrklappe auf Beschädigungen oder andere Probleme kontrollieren.

GJU44250

Heck-Lenzstopfen kontrollieren

Die Heck-Lenzstopfen lösen und entfernen und dann sicherstellen, dass die Stopfen und die O-Ringe der Stopfen nicht beschädigt sind und keine Fremdstoffe auf den Gewinden oder auf den O-Ringen der Stopfen sitzen. **ACHTUNG: Vor dem Einsetzen der Heck-Lenzstopfen jegliche Fremdkörper wie Schmutz oder Sand von den Gewinden und von den O-Ringen der Stopfen beseitigen. Andernfalls könnten die Ablassschrauben beschädigt werden und der Motorraum überfluten. Die O-Ringe der Heck-Lenzstopfen kontrollieren und sicherstellen, dass die Stopfen vor dem Zuwasserlassen des Wasserfahrzeugs sicher festgezogen sind. Andernfalls könnte**

Routinekontrollen vor fahrtbeginn

der Motorraum überfluten und das Wasserfahrzeug sinken. [GGJ00363]

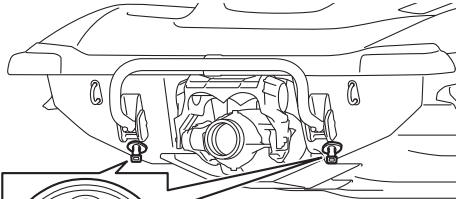

- 1 Heck-Ablassschraube
- 2 O-Ring

Die Heck-Lenzstopfen sicher montieren, indem Sie sie bis zum Anschlag festdrehen.

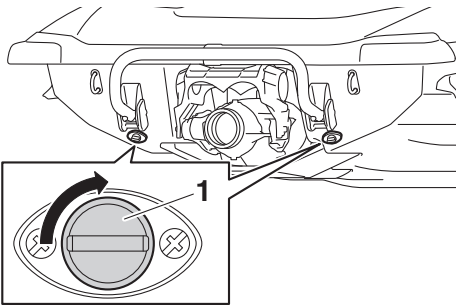

- 1 Heck-Ablassschraube

GJU43810

Haube kontrollieren

Den Verriegelungshebel der Haube nach unten drücken und sicherstellen, dass die Haube fest geschlossen ist.

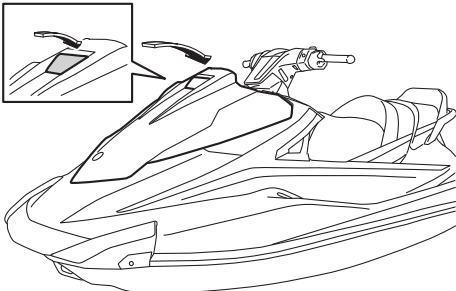

GJU40146

Routinekontrollen nach dem Zuwasserlassen

Die Routinekontrollen nach dem Zuwasserlassen gemäß der Liste der Routinekontrollen vor Fahrtbeginn durchführen, während sich das Wasserfahrzeug im Wasser befindet und der Motor läuft.

Zur Durchführung der Routinekontrollen nach dem Zuwasserlassen:

- (1) Das Wasserfahrzeug zu Wasser lassen. (Weitere Angaben zum Zuwasserlassen des Wasserfahrzeugs siehe Seite 74.)
- (2) Die Kontrollen durchführen und sicherstellen, dass keine Fehlfunktionen oder andere Probleme vorliegen.

GJU40553

Kühlwasser-Kontrollauslass kontrollieren

Kontrollieren, dass Wasser aus dem Kühlwasser-Kontrollauslass austritt, während der Motor läuft. (Weitere Angaben zum Kühlwasser-Kontrollauslass siehe Seite 31.)

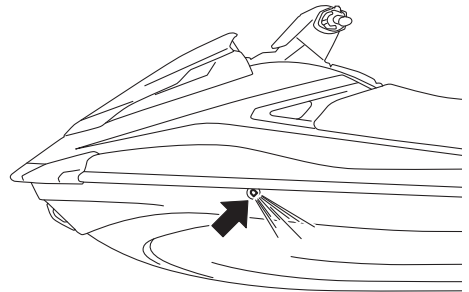

GJU32715

Multifunktionsdisplay kontrollieren

Sicherstellen, dass das Multifunktionsdisplay ordnungsgemäß funktioniert. (Für nähere An-

Routinekontrollen vor fahrtbeginn

gaben zur richtigen Bedienung des Multifunktionsdisplays siehe Seite 41.)

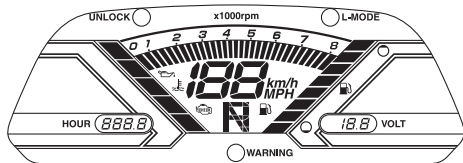

GJU43392

Schaltsystem kontrollieren

Den Gashebel und den RiDE-Hebel betätigen, und kontrollieren, dass sich das Wasserfahrzeug entsprechend der angezeigten Schaltanzeige bewegt bzw. nicht bewegt. (Zur Bedienung des Schaltsystems siehe Seite 33.) **WARNUNG! Um Kollisionen zu vermeiden, fahren Sie mit angemessener Geschwindigkeit, und wahren Sie einen Sicherheitsabstand zu Personen, Gegen-**

ständen und anderen Wasserfahrzeugen.

[GWJ01860]

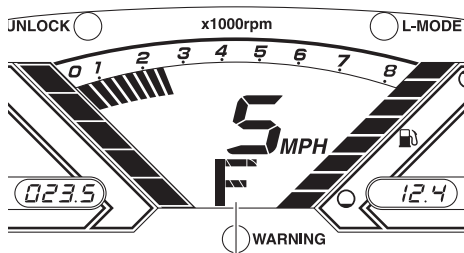

1 "F" (Vorwärtsstellung)

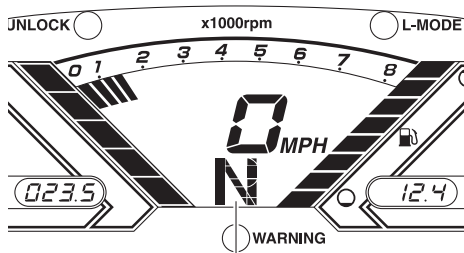

1 "N" (Neutralstellung)

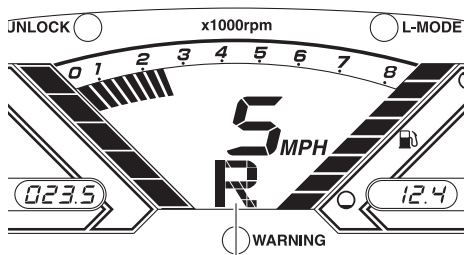

1 "R" (Rückwärtsstellung)

GJU40172

Motor-Leerlaufdrehzahl kontrollieren

Den Motor starten und warmlaufen lassen. Den Drehzahlmesser im Multifunktionsdisplay verwenden, um sicherzustellen, dass die Leerlaufdrehzahl nicht erheblich über oder unter dem Sollbereich liegt.

Routinekontrollen vor fahrtbeginn

Motor-Leerlaufdrehzahl:
1500 ±100 U/min

GJU32903

Betreiben des Wasserfahrzeugs

GWJ00511

WARNUNG

Vor dem Betrieb des Wasserfahrzeugs sollte der Führer sich mit allen Bedienelementen vertraut machen. Der Yamaha-Händler gibt bei Fragen zu den Eigenschaften und der Bedienung des Fahrzeugs gerne Auskunft. Ein Missverständnis der Funktion eines Bedienelements könnte zu einem Unfall führen.

GJU32965

Wasserfahrzeug kennen lernen

Der Betrieb des Wasserfahrzeugs erfordert Geschicklichkeiten, die allmählich durch Praxis erworben werden. Erlernen Sie zunächst die grundlegenden Techniken, bevor Sie schwierigere Manöver ausprobieren.

Der Betrieb Ihres neuen Wasserfahrzeugs kann ein angenehmer Zeitvertreib sein. Allerdings ist es wichtig, dass Sie sich mit dem Betrieb des Wasserfahrzeugs ausreichend vertraut machen, damit Sie Ihre Fahrten gefahrlos genießen können.

Vor der Benutzung dieses Wasserfahrzeugs sind vorliegende Betriebsanleitung, die Fahrübungs-Anleitung, die Betriebs-Kurzanleitung und sämtliche am Wasserfahrzeug angebrachte Warnaufkleber zu lesen. Schenken Sie den Informationen zur Sicherheit ab Seite 10 besondere Aufmerksamkeit. Diese Unterlagen sollen ein Grundverständnis über das Wasserfahrzeug und seine Bedienung vermitteln.

Vergessen Sie nicht, dass dieses Wasserfahrzeug auf den Betrieb durch einen Führer mit bis zu 2 Mitfahrern ausgelegt ist. Niemals die Höchstzuladung oder die Sitzkapazität von drei Personen (bzw. zwei Personen und

ein Wakeboardfahrer oder ein Wasserskifahrer) überschreiten.

Höchstzuladung:

240 kg (530 lb)

Zuladung bedeutet Gesamtgewicht von Führer, Mitfahrer, Gepäck und Zubehör.

GJU33006

Lernen, das Wasserfahrzeug zu bedienen

Vor der Inbetriebnahme des Wasserfahrzeugs immer die auf Seite 62 aufgelisteten Kontrollen durchführen. Für den kurzen Zeitaufwand, den Sie für die Kontrolle des Wasserfahrzeugs benötigen, werden Sie mit zusätzlicher Sicherheit und Zuverlässigkeit belohnt.

Vor dem Betrieb des Wasserfahrzeugs örtliche Gesetze einsehen.

Fahren Sie defensiv und mit angemessener Geschwindigkeit, und wahren Sie einen Sicherheitsabstand zu Personen, Gegenständen und anderen Wasserfahrzeugen. Wählen Sie zum Lernen einen weitläufigen Bereich mit guter Sicht und geringem Bootsverkehr.

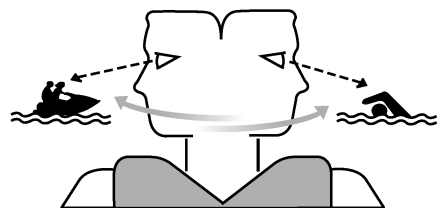

Niemals allein fahren – Fahren Sie, wenn sich jemand in Ihrer Nähe aufhält. Achten Sie ständig auf andere Personen, Hindernisse und andere Wasserfahrzeuge. Achten Sie auf Umstände, die Ihre Sicht und Ihre Sichtbarkeit durch andere einschränken könnten.

Betrieb

Halten Sie sich gut am Lenker fest und lassen Sie beide Füße auf dem Trittbrett. Versuchen Sie nicht, Mitfahrer mitzunehmen, bevor Sie den Betrieb des Wasserfahrzeugs gut beherrschen.

GJU40212

Sitzposition

Fahrer-Sitzposition

Der Fahrer muss sich mit beiden Händen gut am Lenker festhalten und sich rittlings auf den Sitz setzen, mit beiden Füßen fest auf dem Boden des Fußraums.



Mitfahrer-Sitzposition

Der/die Mitfahrer müssen sich gut festhalten, entweder an der Person vor ihnen oder am angebrachten Handgriff, rittlings auf dem Sitz sitzen und ihre Füße auf den Boden des Fußraums stellen. Der Fahrer darf niemals einen Mitfahrer vor sich sitzen lassen. (Zu Sitzposition beim Ziehen eines Wakeboardfahrers oder eines Wasserskifahrers siehe Seite 18.)



GJU32803

Zuwasserlassen des Wasserfahrzeugs

Beim Zuwasserlassen des Wasserfahrzeugs auf eventuelle Hindernisse achten.

Wenn das Wasserfahrzeug von einem Anhänger zu Wasser gelassen wird, muss eine Person darauf achten, dass das Wasserfahrzeug nicht von Wellen auf den Anhänger gedrückt wird.

GJU36346

Starten des Motors auf dem Wasser

GWJ01531

WARNUNG

Kein Gas geben, wenn sich jemand hinter dem Wasserfahrzeug aufhält. Den Motor ausschalten oder im Leerlauf betreiben. Wasser und Verschmutzungen, die aus der Jetcüse ausgestoßen werden, können ernsthafte Verletzungen verursachen.

Zum Starten des Motors:

- (1) VX Deluxe / VX Cruiser / VX Limited:
Wenn das Yamaha Security System verriegelt ist, entriegeln Sie es. (Verfahren zur Einstellung des Yamaha Security Systems siehe Seite 28.)
- (2) Das Wasserfahrzeug in einen Bereich bewegen, der frei von Algen und Schmutz ist und in dem unter dem Boden des Wasserfahrzeugs mindestens weitere 60 cm (2 ft) Wassertiefe ist.
ACHTUNG: Den Motor niemals in Gewässern fahren, in denen zwischen Wasserfahrzeug und Grund nicht mindestens 60 cm (2 ft) Abstand bestehen bleibt, um zu vermeiden, dass Steinen oder Sand durch den Jeteinlass angesaugt werden, was das Flügelrad

beschädigen und zu Motorüberhitzung führen könnte. [GGJ00473]

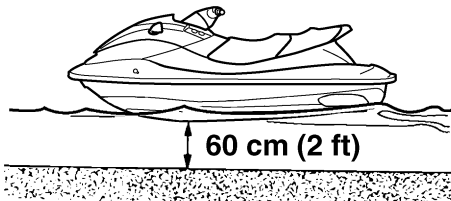

- (3) Die Motor-Quickstoppleine (Handgelenk-Schleife) am linken Handgelenk befestigen und dann den Clip am Motor-Quickstoppschalter anbringen. (Nähere Angaben zur Benutzung des Motor-Quickstoppschalters siehe Seite 29.)
WARNUNG! Kontrollieren, dass die Motor-Quickstoppleine (Handgelenk-Schleife) richtig befestigt ist. Ist die Motor-Quickstoppleine (Handgelenk-Schleife) nicht richtig befestigt, kann es sein, dass sie sich bei einem Sturz des Fahrers nicht löst, wodurch das Wasserfahrzeug weiterfahren und einen Unfall verursachen könnte. [GWJ00582]

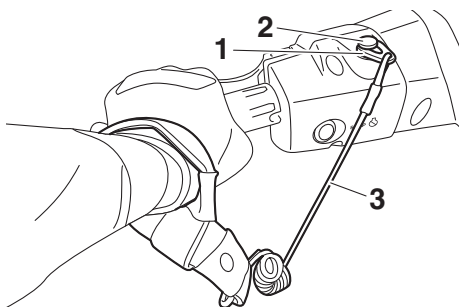

- 1 Clip
- 2 Motor-Quickstoppschalter
- 3 Motor-Quickstoppleine (Handgelenk-Schleife)

- (4) Bei losgelassenem Gashebel den Startschalter drücken (grüner Knopf), um den Motor zu starten. (Nähere Angaben zur Benutzung des Startschalters siehe Seite 29.)

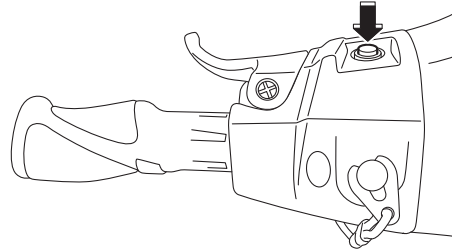

GJU32863

Ausschalten des Motors

Zum Ausschalten des Motors den Gashebel loslassen und dann den Motor-Stoppsschalter (roter Knopf) drücken. **WARNUNG! Zum Steuern wird Gas benötigt. Das Ausschalten des Motors kann zum Zusammenstoß mit einem Hindernis führen, den Sie vermeiden wollten. Ein Zusammenstoß kann zu ernsthaften und sogar tödlichen Verletzungen führen.** [GWJ00602]

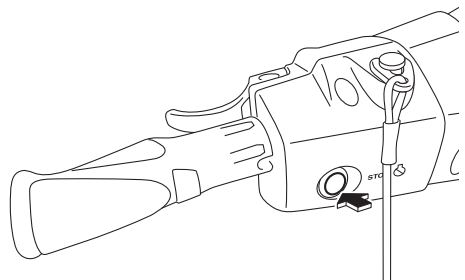

GJU32873

Verlassen des Wasserfahrzeugs

Beim Verlassen des Wasserfahrzeugs den Clip vom Motor-Quickstoppschalter entfernen, um ein versehentliches Starten des Mo-

Betrieb

tors oder ein nicht befugtes Bedienen durch Kinder oder andere zu verhindern.

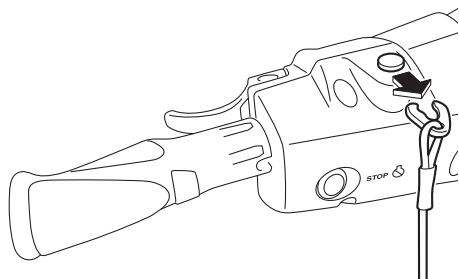

GJU43410

Bedienen des Wasserfahrzeugs

Wenn der Gashebel betätigt wird, wird die Schaltanzeige "F" (Vorwärtsfahrt) im Multifunktionsdisplay angezeigt und das Wasserfahrzeug bewegt sich vorwärts. Solange die Schaltanzeige "F" (Vorwärtsfahrt) angezeigt wird, fährt das Wasserfahrzeug im Langsamstlauf vorwärts, auch wenn der Gashebel

in der Leerlaufstellung steht. (Zur Bedienung des Schaltsystems siehe Seite 33.)

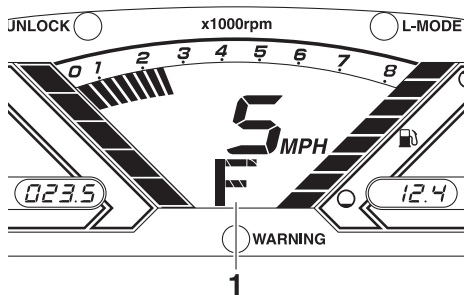

1 "F" (Vorwärtsstellung)



GJU43422

Wasserfahrzeug wenden

GWJ01782

! WARNUNG

- Beim Ausweichen von Hindernissen den Gashebel nicht loslassen – beim Steuern muss Gas gegeben werden. Ein Zusammenstoß kann zu ernsthaften und sogar tödlichen Verletzungen führen.
- Bei hohen Geschwindigkeiten nur Kurven schrittweise fahren oder vor Kurven die Geschwindigkeit verringern. Bei scharfen Wendungen mit hoher Geschwindigkeit könnte das Wasserfahrzeug seitlich gleiten oder sich drehen, was Fahrer und Mitfahrer über Bord schleudern und Verletzungen verursachen könnte.

- **Handeln Sie rasch, um Zusammenstöße zu vermeiden. Das RiDE-System ist keine Bremsvorrichtung, um gefährliche Situationen zu vermeiden.**

Die Steuerung wird von der Stellung des Lenkers und des Gashebels beeinflusst.

Das Flügelrad der Jetpumpe saugt Wasser durch das Einlassgitter an und setzt es unter Druck. Indem die Jetpumpe das unter Druck gesetzte Wasser aus der Jetdüse ausstößt, wird der Schub erzeugt, der das Wasserfahrzeug antreibt und steuert. Je höher die Motordrehzahl ist, desto größer ist der erzeugte Schub.

Die Stärke des Schubs und die Stellung des Lenkers bestimmen, wie scharf die Wende ist.

- A. Wird mehr Gas gegeben, ist der Schub stärker und das Wasserfahrzeug wendet schärfer.

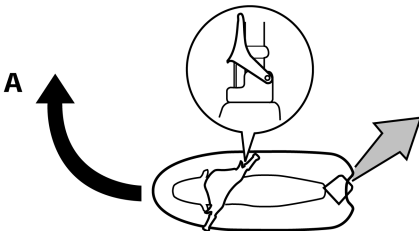

- B. Wird weniger Gas gegeben, ist der Schub schwächer und das Wasserfahrzeug wendet sanfter.

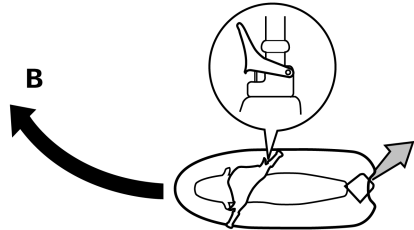

- C. Wird das Gas vollständig weggenommen, liegt nur minimaler Schub vor. Bei Geschwindigkeiten über dem Langsamstlauf nimmt die Lenkbarkeit ohne Gasgeben rapide ab. Zwar ist das Wasserfahrzeug unmittelbar nach Loslassen des Gashebels noch wendbar, aber bei fallender Motordrehzahl vermag der Lenker das Wasserfahrzeug nicht mehr zu wenden, bis wieder Gas gegeben wird oder der Langsamstlauf erreicht worden ist.

Im Langsamstlauf kann das Wasserfahrzeug allein durch die Lenkerstellung allmählich gewendet werden, indem nur der im Leerlauf verfügbare Schub verwendet wird.

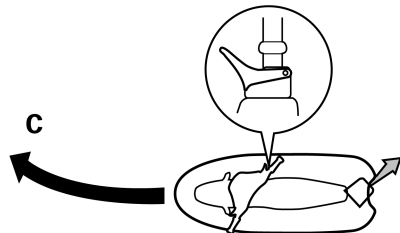

- D. Wird der Motor während der Fahrt ausgeschaltet, steht kein Schub zur Verfügung. Das Wasserfahrzeug fährt ungeachtet der Lenkerstellung geradeaus.

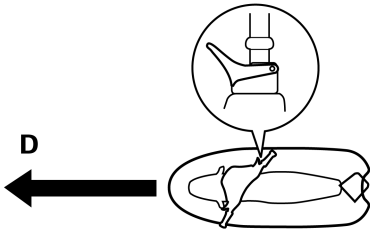

Zum Steuern wird Gas benötigt.

- E. Wenn der RiDE-Hebel und der Lenker betätigt werden, während das Wasserfahrzeug mit Gleitgeschwindigkeit fährt, wendet das Wasserfahrzeug beim Abbremsen allmählich.

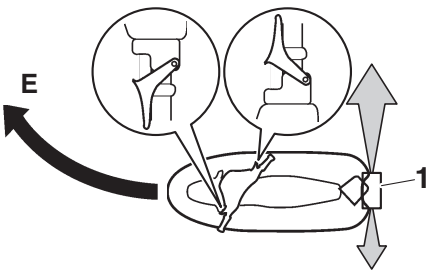

1 Umkehrklappe

Dieses Modell ist mit dem Motorsteuersystem YEMS (Yamaha Engine Management System) ausgestattet, dem ein Gleit-Steuer-system einverleibt ist. Dieses System springt bei Gleitgeschwindigkeit ein, sobald das Wasserfahrzeug nach Loslassen des Gashebels gesteuert wird (siehe obige Bedingung C).

Das Gleit-Steuersystem hilft beim Wenden, indem es dem drosselnden Wasserfahrzeug Schub verleiht. Um schärfer zu wenden, müssen allerdings Gas gegeben und der Lenker gedreht werden. Das Gleit-Steuersystem bleibt unter Gleitgeschwindigkeit oder bei abgestelltem Motor aus. Bei fallender Motor-drehzahl vermag der Lenker das Wasserfahrzeug nicht mehr zu wenden, bis entweder Gas gegeben oder der Langsamstlauf erreicht wird.

GJU43251

Wasserfahrzeug anhalten

Das Wasserfahrzeug besitzt kein Bremssystem. Das Wasserfahrzeug wird durch den Wasserwiderstand abgebremst oder bei Rückwärtsfahrt durch den Wasserstrahl. Das Wasserfahrzeug bremst unmittelbar nach dem Loslassen des Gashebels ab, gleitet aber noch eine Weile dahin, bevor es vollständig stehen bleibt. Falls Zweifel daran bestehen, ob Sie rechtzeitig anhalten können, bevor Sie auf ein Hindernis stoßen, Gas geben und in eine andere Richtung abdrehen. Nachdem das Gas weggenommen oder der Motor ausgeschaltet wurde, kommt das Wasserfahrzeug durch den Wasserwiderstand aus der Höchstgeschwindigkeit nach ca. 100 m (330 ft) zum Stillstand; allerdings können Faktoren wie das Gesamtgewicht, die Bedingungen der Wasseroberfläche und

die Windrichtung diesen Abstand beeinflussen.

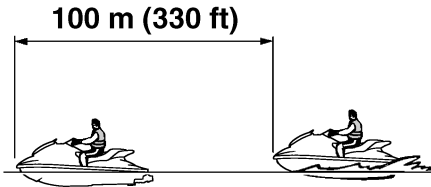

Wenn der RiDE-Hebel zum Abbremsen betätigt wird, ist der Bremsweg ca. 30% kürzer als ohne Verwendung des RiDE-Hebels. Allerdings können Faktoren wie das Gesamtgewicht, die Bedingungen der Wasseroberfläche und die Windrichtung diesen Abstand beeinflussen.

GWJ01791

! WARNUNG

- Einen angebrachten Bremsweg vorsehen.
- Handeln Sie rasch, um Zusammenstöße zu vermeiden. Bedenken Sie jederzeit, dass Wasserfahrzeuge und Boote keine Bremsen haben.
- Fahren Sie defensiv und mit angemessener Geschwindigkeit, und wahren Sie einen Sicherheitsabstand zu anderen Personen, Wasserfahrzeugen und Gegenständen, sodass Zeit zum Anhalten bleibt.
- Beim Abbremsen den Motor nicht ausschalten, falls Schub benötigt wird, um einem plötzlichen Hindernis auszuweichen.
- Um beim Einsatz des Wasserfahrzeugs Zusammenstöße am hinteren Ende des Wasserfahrzeugs zu vermeiden, vor Verwendung des RiDE-Hebels zum Ab-

bremsen oder Anhalten des Wasserfahrzeugs immer den Rückraum kontrollieren.

GJU43442

Bedienen des Wasserfahrzeugs bei Rückwärtsfahrt und in Neutralstellung Bedienung bei Rückwärtsfahrt

Wenn der RiDE-Hebel betätigt wird, wird die Schaltanzeige "R" (Rückwärtsfahrt) im Multifunktionsdisplay angezeigt und das Wasserfahrzeug bewegt sich rückwärts. (Zur Bedienung des Schaltsystems siehe Seite 33.)

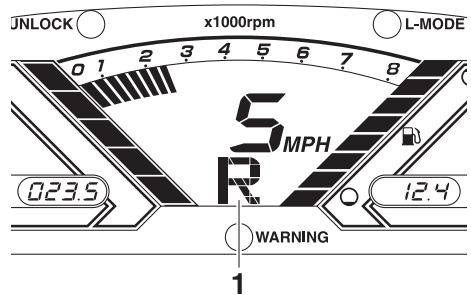

1 "R" (Rückwärtsstellung)



Vor dem Umschalten auf Rückwärtsfahrt sicherstellen, dass keine Schwimmer oder anderen Hindernisse den Weg versperren.

HINWEIS:

Dieses Modell ist mit einer Funktion zur Begrenzung der Geschwindigkeit bei Rückwärtsfahrt ausgestattet.

Betrieb

Bedienung in Neutralstellung

Wenn der RiDE-Hebel leicht betätigt und dann losgelassen wird, wird die Schaltanzeige "N" (Neutralstellung) im Multifunktionsdisplay angezeigt und das Wasserfahrzeug stoppt in seiner aktuellen Position. (Zur Bedienung des Schaltsystems siehe Seite 33.)

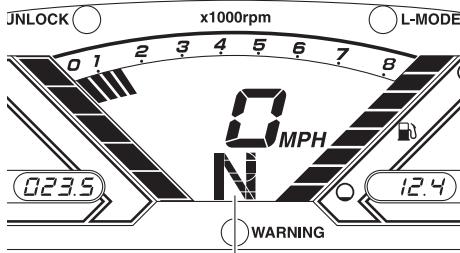

1 "N" (Neutralstellung)



GJU36087

Aufsteigen auf das Wasserfahrzeug

GWJ01112

WARNUNG

Fahrer und Mitfahrer sollten das Aufsteigen aus dem Wasser heraus sehr nahe am Ufer üben, bevor sie mit dem Fahrzeug losfahren. Eine Person kann nach vielen erfolglosen Versuchen, auf das Wasserfahrzeug aufzusteigen, erschöpfen und unterkühlen, wodurch das Risiko von Verletzungen und Ertrinken steigt.

Das Wasserfahrzeug in einem Gewässer besteigen, das frei von Algen und Schmutz sowie unter dem Boden des Wasserfahrzeugs mindestens weitere 60 cm (2 ft) tief ist.

ACHTUNG: Den Motor niemals in Gewässern fahren, in denen zwischen Wasserfahrzeug und Grund nicht mindestens 60 cm (2 ft) Abstand bestehen bleibt, um zu vermeiden, dass Steinchen oder Sand durch den Jeteinlass angesaugt werden, was das Flügelrad beschädigen und zu Motorüberhitzung führen könnte. [GCJ00473]

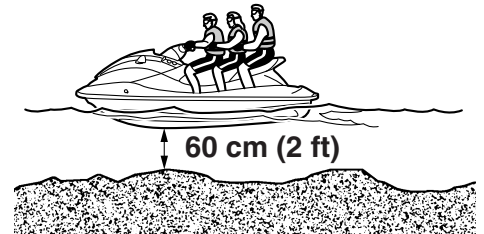

HINWEIS:

Dieses Wasserfahrzeug ist mit einer Aufstiegsstufe ausgerüstet, die herabgelassen werden kann, um das Aufsteigen zu erleichtern. (Nähere Angaben zur Benutzung der Aufstiegsstufe siehe Seite 49.)

GJU36354

Alleine aufsitzen

- (1) Vom Heck des Wasserfahrzeugs beide Hände auf das Aufstiegsdeck stützen,

den Körper hochziehen und den Haltegriff mit einer Hand greifen.

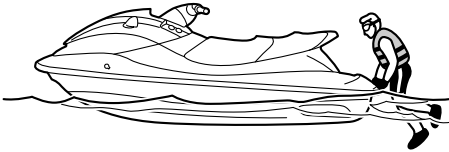

- (2) In eine kniende Position auf das Deck hochziehen, zur Sitzbank bewegen und rittlings aufsitzen.

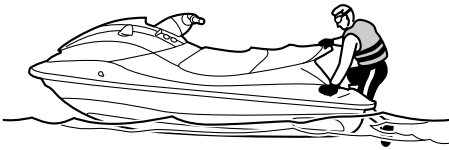

- (3) Die Motor-Quickstoppleine (Handgelenk-Schleife) am linken Handgelenk befestigen und dann den Clip am Motor-Quickstoppschalter anbringen.

- (4) Den Lenker mit beiden Händen festhalten und beide Füße auf den Boden des Fußraums stellen.



- (5) In alle Richtungen umschaun, den Motor starten und dann langsam losfahren.

GJU43260

Aufsteigen mit Mitfahrer(n)

GWJ01800

WARNUNG

- Ein Aufenthalt in der Nähe der Jetdüse kann ernsthafte innere Verletzungen verursachen, wenn Wasser heftig in den Körper eindringt. Sicherstellen, dass die Mitfahrer beide Füße auf dem Boden im Fußraum haben und sich gut am Vordermann oder am dafür vorgesehenen Haltegriff festhalten, bevor der Motor gestartet wird.
- Vor dem Aufsteigen auf das Wasserfahrzeug sicherstellen, dass der Motor ausgeschaltet ist. Wenn der Motor läuft, kann sich die Umkehrklappe senken und eine aufsteigende Person kann verletzt werden.

Je schwerer das Gesamtgewicht aus Fahrer und Mitfahrer(n) ist, desto schwieriger wird es, das Wasserfahrzeug zu balancieren. Das Wasserfahrzeug nicht betreiben, wenn das Gesamtgewicht (einschließlich Gepäck) 240 kg (530 lb) überschreitet.

Betrieb

Zum Aufsteigen mit Mitfahrern:

- (1) Aufsteigen, wie im vorigen Abschnitt "Allein aufsteigen" beschrieben.

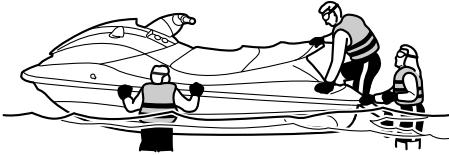

- (2) Den Lenker mit beiden Händen festhalten und beide Füße auf den Boden des Fußraums stellen.
- (3) Den ersten Mitfahrer zum Heck des Wasserfahrzeugs rücken lassen.

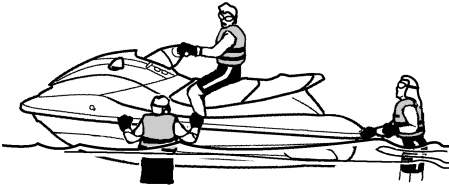

- (4) Nun steigt der erste Mitfahrer genauso wie der Fahrer auf, stellt die Füße auf den

Boden des Fußraums und hält sich gut am Fahrer fest.

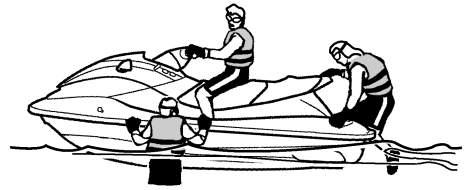

- (5) Danach steigt der zweite Mitfahrer auf die gleiche Weise auf. Versuchen Sie beim Aufsteigen des zweiten Mitfahrers das Wasserfahrzeug gemeinsam mit dem ersten Mitfahrer auszubalancieren.



- (6) Sicherstellen, dass der/die Mitfahrer beide Füße auf dem Boden des Fußraums haben und sich gut am Vordermann oder

am dafür vorgesehenen Handgriff festhalten.



- (7) Die Motor-Quickstoppleine (Handgelenk-Schleife) am linken Handgelenk befestigen und dann den Clip am Motor-Quickstoppschalter anbringen.
- (8) In alle Richtungen umschaun, den Motor starten und dann langsam losfahren.

GJU33083

Losfahren

GWJ00712



Zur Vermeidung von Kollisionen:

- Achten Sie ständig auf andere Personen, Hindernisse und andere Wasserfahrzeuge. Achten Sie auf Umstände, die Ihre Sicht und Ihre Sichtbarkeit durch andere einschränken könnten.
- Fahren Sie defensiv und mit angemessener Geschwindigkeit, und wahren Sie einen Sicherheitsabstand zu Personen, Gegenständen und anderen Wasserfahrzeugen.
- Fahren Sie niemals direkt hinter anderen Wasserfahrzeugen oder Booten. Halten Sie stets so viel Abstand zu anderen, dass Sie sie nicht nass spritzen. Vermeiden Sie scharfe Wendungen oder andere Manöver, die es anderen erschweren, Ihnen auszuweichen oder Ihren Kurs zu erkennen. Meiden Sie Untiefen und seichte Gewässer.

- Handeln Sie rasch, um Zusammenstöße zu vermeiden. Bedenken Sie jederzeit, dass Wasserfahrzeuge und Boote keine Bremsen haben. Beim Ausweichen von Hindernissen den Gashebel nicht loslassen – beim Steuern muss Gas gegeben werden.

GCJ01341

ACHTUNG

Niemals in Gewässern fahren, in denen zwischen Wasserfahrzeug und Grund nicht mindestens 60 cm (2 ft) Abstand bestehen bleibt, um zu vermeiden, dass Steinchen oder Sand durch den Jeteinlass angesaugt werden, was das Flügelrad beschädigen und zu Motorüberhitzung führen könnte.

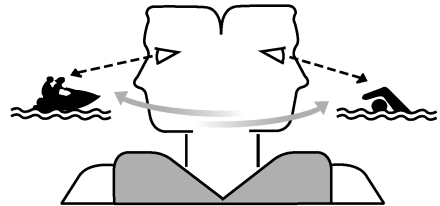

GJU43271

Losfahren von einem Anhänger

- (1) Das Wasserfahrzeug zu Wasser lassen.
- (2) Die Motor-Quickstoppleine (Handgelenk-Schleife) am linken Handgelenk befestigen und dann den Clip am Motor-Quickstoppschalter anbringen.
- (3) In alle Richtungen umsehen und dann den Motor starten.
- (4) Den RiDE-Hebel betätigen und das Wasserfahrzeug langsam rückwärts bewegen. (Zur Bedienung des RiDE-Hebels siehe Seite 33.)

GJU33114

Von einem Anleger aufsteigen und losfahren

- (1) Das Wasserfahrzeug von der Seite besteigen.
- (2) Die Motor-Quickstoppleine (Handgelenk-Schleife) am linken Handgelenk befestigen und dann den Clip am Motor-Quickstoppschalter anbringen.
- (3) Das Wasserfahrzeug vom Anleger abstoßen, den Lenker mit beiden Händen fest greifen und beide Füße fest auf den Boden des Fußraums stellen.

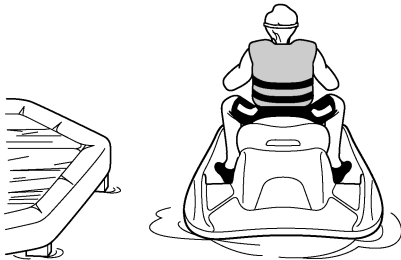

- (4) In alle Richtungen umschauchen, den Motor starten und dann langsam losfahren.

GJU44210

Gekentertes Wasserfahrzeug

GWJ00672

! WARNUNG

Unvorschriftsmäßiges Aufrichten kann zu Verletzungen führen.

- Den Motor ausschalten, indem durch Abziehen der Motor-Quickstoppleine der Clip vom Motor-Quickstoppschalter gelöst wird.
- Die Hände vom Einlassgitter fern halten.

Falls das Wasserfahrzeug kentert, sollte es sofort wieder aufgerichtet werden.

Zum Aufrichten des Wasserfahrzeugs:

- (1) Den Clip vom Motor-Quickstoppschalter lösen.

- (2) Zum Heck des Wasserfahrzeugs schwimmen. Das Wasserfahrzeug umdrehen; dazu mit einer Hand an der Gleitplatte ziehen und gleichzeitig mit der anderen Hand oder dem Fuß das Schandeck niederdrücken.



- (3) Den Motor starten und das Wasserfahrzeug bei Gleitgeschwindigkeit betreiben, um das Bilgewater aus dem Motorraum zu lenzen. (Weitere Angaben zum Lenzen des Bilgewater siehe Seite 59. Falls der Motor nicht startet, siehe "Wasserfahrzeug abschleppen" auf Seite 103 oder "Untergetauchtes Wasserfahrzeug" auf Seite 104.) **ACHTUNG: Nachdem der Motor wieder gestartet wurde, den Motor mindestens 1 Minute lang nicht mit Vollgas laufen lassen. Bilgewater im Motorraum kann in den Motor spritzen und ernsthafte Schäden verursachen.** [GCJ00554]

GJU43282

Anlanden und Anlegen des Wasserfahrzeugs

Anlanden des Wasserfahrzeugs:

- (1) Sicherstellen, dass sich keine Hindernisse, Boote oder Schwimmer in der Nähe des Strandes befinden.
- (2) Den Gashebel ca. 100 m (330 ft) vor Erreichen des angepeilten Anlandebereichs loslassen, um die Geschwindigkeit zu verringern.
- (3) Langsam an den Strand heranfahren, dabei die Geschwindigkeit des Wasserfahrzeugs mit dem Gashebel und dem RiDE-Hebel kontrollieren. **ACHTUNG: Den Motor niemals in Gewässern fahren, in denen zwischen Wasserfahrzeug und Grund nicht mindestens 60 cm (2 ft) Abstand bestehen bleibt, um zu vermeiden, dass Steinchen oder Sand durch den Jeteinlass angesaugt werden, was das Flügelrad beschädigen und zu Motorüberhitzung führen könnte.** [GCJ00473]
- (4) Nach Erreichen des Strands den Motor ausschalten, dann vom Wasserfahrzeug steigen und das Fahrzeug an Land ziehen.

Anlegen des Wasserfahrzeugs:

- (1) Sicherstellen, dass sich keine Hindernisse, Boote oder Schwimmer in der Nähe des Anlegers befinden.
- (2) Den Gashebel etwa 100 m (330 ft) vom Anleger entfernt loslassen, um die Geschwindigkeit zu verringern.
- (3) Langsam an den Anleger heranfahren, dabei die Geschwindigkeit des Wasserfahrzeugs mit dem Gashebel und dem RiDE-Hebel kontrollieren.
- (4) Nach dem Anlegen den Motor ausschalten und dann vom Wasserfahrzeug steigen.

GJU37194

Betrieb in algenreichem Gewässer

Vermeiden Sie grundsätzlich, Ihr Wasserfahrzeug in Gewässer mit starkem Algenwuchs zu benutzen. Wenn das Fahren in algenreichen Gewässern unvermeidlich ist, abwechselnd Gas geben und wieder zurücknehmen, um die Motordrehzahl zu variieren. Algen führen eher zu Verstopfungen, wenn bei konstanter Geschwindigkeit oder im Langsamstau gefahren wird. Wenn Algen den Einlassbereich verstopft haben könnten, den Jeteinlass reinigen. (Weitere Angaben zum Jeteinlass siehe Seite 101.)

GJU40242

Nach dem Herausnehmen des Wasserfahrzeugs aus dem Wasser

GCJ01311

ACHTUNG

Den Motor an Land nicht über 4000 U/min betreiben. Außerdem den Motor nicht länger als 15 Sekunden ohne Wasserzufuhr betreiben, andernfalls könnte er überhitzen.

Nach dem Fahren und nachdem das Fahrzeug aus dem Wasser genommen wurde, sofort das restliche Wasser aus den Kühlwasserkanälen ablassen.

Zum Ablassen des Wassers aus den Kühlwasserkanälen:

- (1) Sicherstellen, dass der Bereich um das Wasserfahrzeug frei ist, dann den Motor starten.
- (2) Das restliche Wasser aus den Kühlwasserkanälen ablassen. Hierzu den Gashebel 10 bis 15 Sekunden lang abwechselnd schnell drücken und loslassen.
- (3) Den Motor ausschalten.

Pflege und Lagerung

GJU37146

Pflege nach dem Fahren

GWJ00331

! WARNUNG

Das Wasserfahrzeug stets in waagerechter Stellung lagern, anderenfalls könnte Kraftstoff in den Motor oder Motorraum fließen, was ein Brandgefahr darstellt.

Nach der Verwendung des Wasserfahrzeugs dieses immer aus dem Wasser nehmen, reinigen und lagern. Lässt man das Wasserfahrzeug längere Zeit im Wasser, führt dies dazu, dass die Jetpumpe und der Rumpf schneller verschleifen als normal. Meeresorganismen und Korrosion können die Lebensdauer der Bauteile des Wasserfahrzeugs verringern.

GJU43652

Spülen der Kühlwasserkanäle

GCJ01311

ACHTUNG

Den Motor an Land nicht über 4000 U/min betreiben. Außerdem den Motor nicht länger als 15 Sekunden ohne Wasserzufuhr betreiben, andernfalls könnte er überhitzen.

Die Kühlwasserkanäle spülen, um einer Verstopfung durch Salz, Sand oder Schmutz vorzubeugen.

- (1) Das Wasserfahrzeug in waagrechte Stellung bringen.
- (2) Die Sitze und das abnehmbare wasserdichte Ablagefach demontieren. (Demontage und Montage der Sitze siehe Seite 47, weitere Angaben zum abnehmbaren wasserdichten Ablagefach siehe Seite 52.)

- (3) Den Gartenschlauch-Adapter an einen Gartenschlauch anschließen.

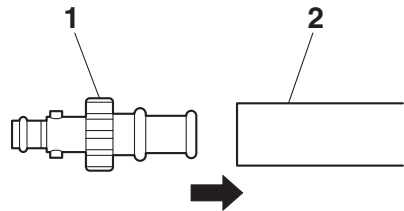

- 1 Schlauchkupplung
- 2 Schlauch

- (4) Den Deckel des Spülschlauchanschlusses lösen und abnehmen. Den Gartenschlauch-Adapter in den Spülschlauchanschluss einstecken, dabei drücken und drehen, bis er fest angeschlossen ist.

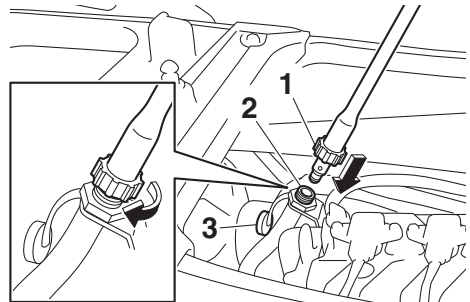

- 1 Schlauchkupplung
- 2 Spülschlauchanschluss
- 3 Spülschlauchanschlussschraubdeckel

- (5) Den Gartenschlauch an einen Wasserhahn anschließen.
- (6) Sicherstellen, dass der Bereich um das Wasserfahrzeug frei ist, dann den Motor starten. Sofort nach dem Starten des Motors die Wasserzufuhr voll aufdrehen,

so dass kontinuierlich Wasser aus der Jetdüse ausläuft.

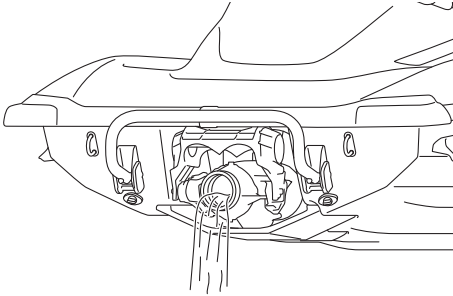

- (7) Den Motor etwa drei Minuten lang im Leerlauf betreiben und überwachen. Falls der Motor während der Spülung stoppt, die Wasserzufuhr sofort abstellen und das Verfahren ab Schritt 6 wiederholen. **ACHTUNG: Den Kühlwasserkanälen kein Wasser zuführen, wenn der Motor nicht läuft. Das Wasser könnte durch den Schalldämpfer in den Motor gelangen und ernsthafte Motorschäden verursachen.** [GCJ00123]
 - (8) Die Wasserzufuhr abstellen.
 - (9) Das restliche Wasser aus den Kühlwasserkanälen ablassen. Hierzu den Gashebel 10 bis 15 Sekunden lang abwechselnd schnell drücken und loslassen.
 - (10) Den Motor ausschalten.
 - (11) Den Gartenschlauch-Adapter abnehmen und dann den Deckel des Spülschlauchanschlusses sicher montieren, indem Sie ihn bis zum Anschlag festdrehen.
 - (12) Das wasserdichte abnehmbare Ablagefach und die Sitze sicher an ihrer ursprünglichen Position einbauen.
- (2) Wenn das Wasserfahrzeug eine Woche oder länger gelagert wird, die internen Motorteile mit Rostschutz behandeln, um Korrosion vorzubeugen. (Siehe Seite 91 für weitere Angaben zum Rostschutz der inneren Motorteile.)
 - (3) Motor und Motorraum mit einer kleinen Menge Wasser ausspülen. **ACHTUNG: Motor und Motorraum nicht mit Hochdruck-Wasserstrahl reinigen, dies kann zu ernsthaften Motorschäden führen.** [GCJ00572]
 - (4) Das Wasser aus dem Motorraum lenzen. (Weitere Angaben zum Lenzen des Bilgewassers siehe Seite 59.)
 - (5) Den Motor und den Motorraum mit einem trockenen Tuch wischen.
 - (6) Den Rumpf, das Deck und die Jetdüse mit Leitungswasser abwaschen.
 - (7) Den Rumpf, das Deck und die Jetpumpe mit einem trockenen Tuch wischen.
 - (8) Alle Bauteile aus Vinyl und Gummi, wie z.B. Sitze und Motorraumdichtungen, mit einem Vinyl-Pflegemittel abwischen.
 - (9) Um Korrosion zu vermindern, metallische Teile des Rumpfs, Decks und Motors mit einem Rostschutzmittel einsprühen.
 - (10) Vor dem Montieren der Sitze den Motorraum an der Luft vollständig trocknen lassen.
 - (11) Die Sitze sicher an ihrer ursprünglichen Position einbauen.

GJU43840

Das Wasserfahrzeug reinigen

- (1) Die Sitze demontieren. (Nähere Angaben zum Aus- und Einbau der Sitzbank siehe Seite 47.)

GJU33688

Pflege der Batterie

Vor einer mehr als einmonatigen Stilllegung die Batterie aus dem Wasserfahrzeug ausbauen, kontrollieren und an einem kühlen, trockenen Ort lagern.

Pflege und Lagerung

GWJ00792



Batteriesäure ist giftig und gefährlich und kann u.a. Verätzungen verursachen. Batteriesäure enthält Schwefelsäure. Den Kontakt mit Haut, Augen und Kleidung vermeiden.

Erste Hilfe

Bei äußerlichem Kontakt: Gründlich mit Wasser spülen.

Bei innerlichem Kontakt: große Mengen Wasser oder Milch trinken. Anschließend verquirlte Eier oder Speiseöl trinken. Sofort einen Arzt aufsuchen.

Bei Kontakt mit Augen: 15 Minuten lang gründlich mit Wasser spülen, danach sofort einen Arzt aufsuchen.

Die Batterie erzeugt explosive Gase. Feuer, Funken, Flammen, Zigaretten usw. fern halten. Wird die Batterie in einem verschlossenen Raum verwendet oder geladen, für gute Lüftung sorgen. Beim Umgang mit der Batterie einen Augenschutz tragen.

Von Kindern fern halten.

Batterie demontieren:

- (1) Das negative (-) Batteriekabel abklemmen.
- (2) Das positive (+) Batteriekabel abklemmen.
- (3) Den Entlüftungsschlauch abklemmen.

- (4) Die Batteriebänder aushängen und dann die Batterie aus dem Wasserfahrzeug entfernen.

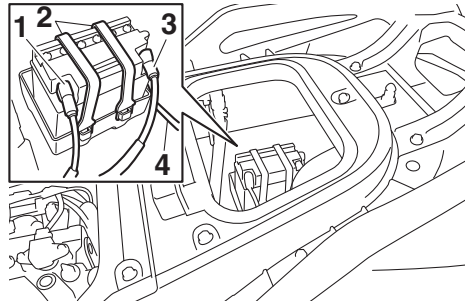

- 1 Batterie-Minuspol (-): schwarzes Kabel
- 2 Batterieband
- 3 Batterie-Pluspol (+): rotes Kabel
- 4 Entlüftungsschlauch

Batterie kontrollieren

- Sicherstellen, dass das Batteriegehäuse nicht beschädigt ist.
- Sicherstellen, dass die Pole der Batterie nicht korrodiert oder beschädigt sind.
- Sicherstellen, dass der Entlüftungsschlauch nicht verstopft oder beschädigt ist.

Kontrollieren des Batteriesäurestands

Sicherstellen, dass die Batteriesäure sich zwischen der Minimalstand-Markierung und Maximalstand-Markierung befindet. Falls der Säurestand niedrig ist, destilliertes Wasser bis zum vorgeschriebenen Stand nachfüllen. **ACHTUNG: Zum Auffüllen der Batterie nur destilliertes Wasser verwenden.**

den, die Lebensdauer der Batterie wird sonst verkürzt. [GCJ00242]

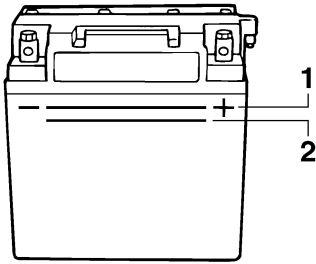

- 1 Maximalstand-Markierung
- 2 Minimalstand-Markierung

Falls destilliertes Wasser nachgefüllt wurde, die Batteriespannung prüfen.

Es wird empfohlen, die Batteriespannung von einem Yamaha-Händler prüfen und die Batterie aufladen zu lassen. Zum Laden der Batterie die Bedienungsanleitungen des Batterie-Testgeräts und -Ladegeräts lesen und befolgen. **ACHTUNG: Keine Schnellaufladung vornehmen. Anderenfalls würde die Lebenserwartung der Batterie erheblich verringert.** [GCJ00252]

Kontrollieren der Batteriebänder

Sicherstellen, dass die Batteriebänder nicht beschädigt sind.

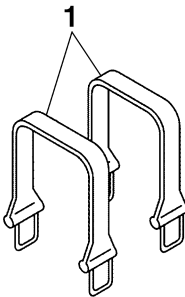

- 1 Batterieband

Zum Einlagern der Batterie:

- (1) Das Batteriegehäuse mit Leitungswasser reinigen.
- (2) Die Batteriepole, falls schmutzig oder korrodiert, mit einer Drahtbürste reinigen.

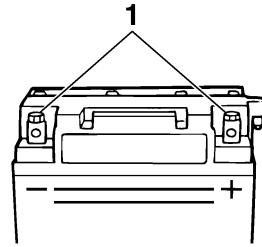

- 1 Batteriepol
- (3) Wasserfestes Fett auf die Batteriepole auftragen.

Empfohlenes wasserfestes Fett:
YAMALUBE MARINE
GREASE/Yamaha Grease A

- (4) Die Batterie an einem kühlen, trockenen Ort lagern. **ACHTUNG: Das Lagern in ungeladenem Zustand kann der Batterie bleibende Schäden zufügen. Die Batterie regelmäßig kontrollieren.**

[GCJ00103]

Batterie montieren:

- (1) Die Batterie in das Batteriefach einsetzen und die Batteriebänder an den Haltern einhängen.
- (2) Das positive (+) Batteriekabel (rot) an den positiven (+) Batteriepol anschließen. **ACHTUNG: Ein Vertauschen der Batteriekabel beschädigt die elektrischen Bauteile.** [GCJ00262]
- (3) Das negative (-) Batteriekabel (schwarz) an den negativen (-) Batteriepol anschließen.

- (4) Den Entlüftungsschlauch an der Batterie anschließen. **WARNUNG! Falls der Entlüftungsschlauch nicht richtig angeschlossen und verlegt, falls er beschädigt oder verstopft ist, besteht Feuer- oder Explosionsgefahr.** [GWJ00452]
- (5) Sicherstellen, dass die Batterie gut verankert ist.

GJU33493

Langfristige Lagerung

GWJ00331



Das Wasserfahrzeug stets in waagerechter Stellung lagern, anderenfalls könnte Kraftstoff in den Motor oder Motorraum fließen, was ein Brandgefahr darstellt.

Die Lagerung über einen längeren Zeitraum wie zum Überwintern erfordert vorbeugende Wartung, um das Wasserfahrzeug vor Verwitterung zu schützen. Eine Wartung des Wasserfahrzeugs durch einen Yamaha-Händler ist vor der Stilllegung empfehlenswert. Folgende Arbeiten kann der Eigentümer allerdings leicht selbst durchführen.

GJU40763

Reinigen

- (1) Die Kühlwasserkanäle spülen. (Weitere Angaben zum Spülen der Kühlwasserkanäle siehe Seite 86.)

HINWEIS:

Wenn Sie das Wasserfahrzeug längere Zeit einlagern möchten, wie zum Beispiel über den Winter, den Kraftstofftank bis unter den Rand mit frischem Kraftstoff füllen und Kraftstoffstabilisator gemäß Herstelleranweisung zugeben, dann den Motor starten.

- (2) Das Wasserfahrzeug reinigen. (Weitere Angaben zum Reinigen des Wasserfahrzeugs siehe Seite 87.)
Den Rumpf mit einem abriebfesten Wachs wachsen.

GJU43661

Schmierung

Eine geeignete Marinefettpresse verwenden und einen Rostschutz zwischen Seilzug und Seilzughülle sprühen, um die Kabel zu schmieren und jeglichen Schmutz und Feuchtigkeit herauszuspülen.

Bewegliche Bauteile mit wasserfestem Fett schmieren, damit sie sich reibungslos bewegen.

Empfohlenes wasserfestes Fett:
YAMALUBE MARINE
GREASE/Yamaha Grease A

- Steuerseilzug (jetdüsenseitig)

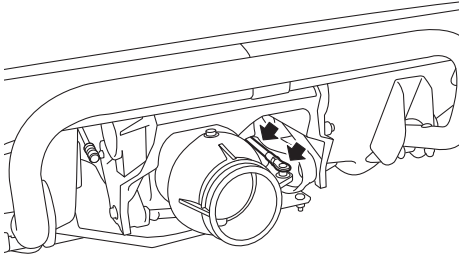

- Schaltstange (umkehrklappenseitig)

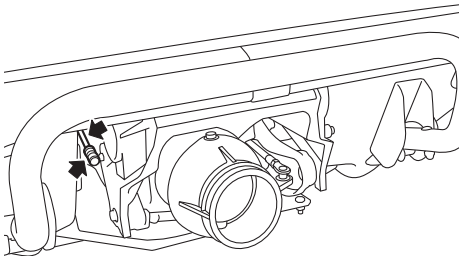

GJU44140

Rostschutz

Rostschutz des Rumpfs, Decks und Motors

Metallische Teile des Rumpfs, Decks und Motors mit einem Rostschutzmittel einsprühen.

Rostschutz der inneren Motorteile

Rostschutzbehandlung der inneren Motorteile mit einem Rostschutzmittel.

Zur Rostschutzbehandlung der inneren Motorteile:

- (1) Die Sitze demontieren. (Nähere Angaben zum Aus- und Einbau der Sitzbank siehe Seite 47.)
- (2) Die Haken an der Backbordseite des Luftfiltergehäuses lösen und dann den Luftfilter-Gehäusedeckel anheben.

ACHTUNG: Den Luftfilter-Gehäusedeckel nicht gewaltsam anheben. Andernfalls kann der Kraftstoffschlauch, der am Luftfilter-Gehäusedeckel befestigt ist, beschädigt werden. [GCJ02620]

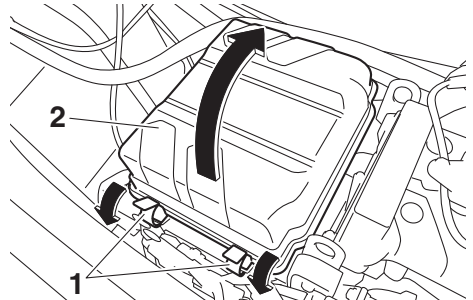

- 1 Haken
- 2 Luftfilter-Gehäusedeckel

- (3) Ein Rostschutzmittel 3 Sekunden lang in die Einlassöffnung sprühen.

WARNUNG! Keinen entzündlichen Rostschutz auf die Motoroberflächen sprühen, während der Motor heiß ist.

Pflege und Lagerung

Das Sprühmittel oder Treibgas könnten Feuer fangen. [GWJ00262]

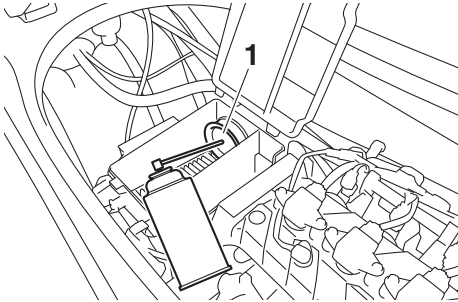

1 Einlassöffnung

- (4) Den Luftfilter-Gehäusedeckel wieder in seine ursprüngliche Position einsetzen und die Haken am Deckel anbringen.

HINWEIS:

Sicherstellen, dass der Luftfilter-Gehäusedeckel fest eingebaut ist.

- (5) Sicherstellen, dass der Bereich um das Wasserfahrzeug frei ist, dann den Motor in einer gut belüfteten Umgebung starten und 15 Sekunden im Leerlauf laufen lassen. (Weitere Angaben zum Starten des Motors siehe Seite 29.)
- (6) Den Motor ausschalten.
- (7) Die Sitze sicher an ihrer ursprünglichen Position einbauen.

GJU33769

Wartungsarbeiten

Regelmäßige Inspektionen und Schmierung hält Ihr Wasserfahrzeug im sichersten und effektivsten Zustand. Daher muss darauf geachtet werden, dass die regelmäßigen Wartungsarbeiten durchgeführt werden. Die Sicherheit unterliegt der Verantwortung des Eigentümers des Wasserfahrzeugs. Die ordnungsgemäße Wartung muss durchgeführt werden, damit Abgaswerte und Geräuschpegel innerhalb der zulässigen Grenzwerte bleiben. Die wichtigsten Punkte der Inspektion und Schmierung des Wasserfahrzeugs werden auf den folgenden Seiten beschrieben. Originale Yamaha-Ersatzteile und optionales Zubehör für Ihr Wasserfahrzeug erhalten Sie von Ihrem Yamaha-Händler.

Denken Sie daran, dass Defekte, die aus der Montage von Teilen oder Zubehör entstehen, deren Qualität nicht den Originalteilen von Yamaha entspricht, nicht von der beschränkten Garantie abgedeckt sind.

Wartung, Austausch und Reparatur des Abgasreinigungssystems und dessen Bauteile dürfen von einer Marinemotorwerkstatt oder von Einzelpersonen ausgeführt werden. Garantiereparaturen müssen jedoch von einem autorisierten Yamaha Marine-Händler durchgeführt werden.

GWJ00312

WARNUNG

Falls nicht anders vorgeschrieben, darauf achten, dass der Motor bei der Wartung ausgeschaltet ist. Wenn keine Erfahrung im Warten von Maschinen besteht, sollte diese Arbeit von einem Yamaha-Händler oder einem anderen qualifizierten Mechaniker ausgeführt werden.

GJU33803

Bordwerkzeug

Dieses Wasserfahrzeug verfügt über einen Bordwerkzeugsatz. Das Bordwerkzeug in eine wasserdichte Tasche packen und immer mitnehmen, wenn das Wasserfahrzeug benutzt wird.

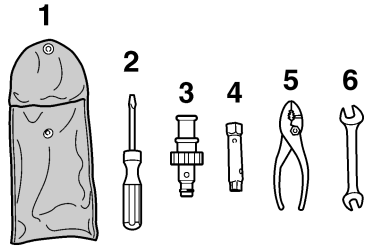

- 1 Werkzeugbeutel
- 2 Schraubenzieher
- 3 Schlauchkupplung
- 4 10/12-mm-Steckschlüssel
- 5 Zange
- 6 10/12-mm-Gabelschlüssel

Wartungsarbeiten

GJU43101

Tabelle der Wartungsintervalle

Die Tabelle der Wartungsintervalle liefert allgemeine Richtlinien für die regelmäßige Wartung. Lassen Sie die Kontrollen in der folgenden Tabelle von einem Yamaha-Händler durchführen. In Abhängigkeit der Einsatzbedingungen kann es allerdings notwendig werden, die Wartungsintervalle zu verkürzen. Falls Sie weitere Fragen haben, ziehen Sie einen Yamaha-Händler zu Rate.

Diese "√"-Markierung bezeichnet Punkte, die von einem Yamaha-Händler kontrolliert und gewartet werden müssen.

Bezeichnung	Betrieb	Nach den ersten	Danach alle			Seite
		10 Stunden	50 Betriebsstunden bzw. 12 Monate *1	100 Betriebsstunden bzw. 12 Monate *1	200 Betriebsstunden bzw. 24 Monate *1	
Kraftstoffleitung	Kraftstoffschläuche und Klemmen prüfen			√		—
Kraftstofftankdeckel/Wasserabscheider	O-Ringe auf Risse und Verformung kontrollieren			√		—
Kraftstofftank	Einbau und Halteriemern kontrollieren			√		—
Wassereinlasssieb	Auf Verstopfung und Beschädigung kontrollieren			√		—
Kühlwasserschläuche	Auf Schäden und Lecks kontrollieren und Klemmen kontrollieren			√		—
Motoröl	Erneuern	√		√		96
Ölfilter	Erneuern			√		96
Zwischenantriebsgehäuse	Schmieren			√		—
Zündkerzen	Kontrollieren	√		√		—
Batterie	Ladezustand, Pole, Batteriebänder und Entlüftungsschlauch kontrollieren			√		—
Batteriekel	Pole kontrollieren			√		—
Lenkergelenk	Funktion prüfen und auf Lockerheit untersuchen	√		√		—
Steuerzug	Außenseite und Anschlüsse kontrollieren, und schmieren			√		—

Wartungsarbeiten

Bezeichnung	Betrieb	Nach den ersten	Danach alle			Seite
		10 Stunden	50 Betriebsstunden bzw. 12 Monate *1	100 Betriebsstunden bzw. 12 Monate *1	200 Betriebsstunden bzw. 24 Monate *1	
Schaltstange und Umkehrklappe	Außenseite und Anschlüsse kontrollieren, und schmieren			√		—
Luftfiltereinsatz	Auf Beschädigung und Verschmutzung kontrollieren			√		—
Ansaugluftschläuche	Auf Schäden kontrollieren und Klemmen kontrollieren			√		—
Drosselklappengehäuse	Drosselklappen schmieren			√		—
Abgassystem	Auf Undichtigkeit des Auspuffs kontrollieren, und Schläuche und Klemmen kontrollieren			√		—
Entlüftungsschlauch	Entlüftungsschlauch und Klemmen kontrollieren			√		—
Flügelrad	Auf Verbiegung, Beschädigung und Fremdstoffe kontrollieren			√		—
Jetdüse	Beweglichkeit kontrollieren, und schmieren			√		—
Jet-Bilgepumpe	Schläuche auf Verstopfung und Beschädigung kontrollieren, Klemmen kontrollieren, und Bilgesieb reinigen			√		—
Heck-Ablassschrauben	O-Ringe kontrollieren			√		—
Anode	Auf Korrosion kontrollieren, und reinigen				√ *2	—
Ventilspiel	Kontrollieren und einstellen				√ *2	—

Wartungsarbeiten

Bezeichnung	Betrieb	Nach den ersten	Danach alle			Seite
		10 Stunden	50 Betriebsstunden bzw. 12 Monate *1	100 Betriebsstunden bzw. 12 Monate *1	200 Betriebsstunden bzw. 24 Monate *1	
Gummikupplung	Auf Risse, Vertiefungen, Lockerheit und Geräuschentwicklung kontrollieren				√	—
Motorhalterung	Auf Beschädigung und Ablösung kontrollieren				√	—

*1: Was zuerst eintritt.

*2: Alle 200 Betriebsstunden kontrollieren.

Vor Durchführung der regelmäßigen Wartungsarbeiten die Kontrollen vor Fahrtbeginn und die Kontrollen nach dem Fahren durchführen.

GJU36943

Motoröl und Ölfilter

GWJ00341

WARNUNG

Das Motoröl bleibt nach dem Ausschalten des Motors noch sehr heiß. Falls Motoröl mit der Haut oder Kleidung in Berührung kommt, könnten Verbrennungen erfolgen.

GCJ00992

ACHTUNG

Den Motor nicht mit zu viel oder zu wenig Öl betreiben, andernfalls kann der Motor Schaden nehmen.

Es wird empfohlen, das Motoröl und den Motorölfilter von einem Yamaha-Händler wechseln zu lassen. Wenn Sie sich jedoch entscheiden, Öl und Filter selbst zu wechseln, befragen Sie einen Yamaha-Händler.

GJU34543

Technische Daten

Wasserfahrzeug-Kapazitäten:

Max. Anzahl Sitzplätze:

3 Person

Max. Zuladung:

240 kg (530 lb)

Maße und Gewichte:

Länge:

3350 mm (131.9 in)

Breite:

1220 mm (48.0 in)

Höhe:

1190 mm (46.9 in)

Trockengewicht:

321 kg (708 lb) (VX)

301 kg (664 lb) (VX Deluxe)

303 kg (668 lb) (VX Cruiser / VX Limited)

Leistung:

Maximale Leistung (nach ISO 8665/SAE J1228):

84.6 kW bei 8000 U/min

Max. Kraftstoffverbrauch:

33.5 L/h (8.8 US gal/h, 7.4 Imp.gal/h)

Reichweite bei Vollgas:

2.09 Stunde

Langsamstlauf:

1500 ±100 U/min

Motor:

Motorbauart:

Flüssigkeitsgekühlter Viertakter, DOHC

Anzahl Zylinder:

3

Hubraum:

1049 cm³

Bohrung × Hub:

82.0 × 66.2 mm (3.23 × 2.61 in)

Verdichtungsverhältnis:

11.0 : 1

Einlass-Ventilspiel (kalt):

0.15–0.22 mm (0.0059–0.0087 in)

Auslass-Ventilspiel (kalt):

0.26–0.32 mm (0.0102–0.0126 in)

Schmiersystem:

Trockensumpf

Kühlsystem:

Wasser

Startsystem:

Elektrisch

Zündsystem:

Elektronische Zündung (T.C.I.)

Zündkerze (NGK):

CR9EB

Elektrodenabstand:

0.7–0.8 mm (0.028–0.031 in)

Batteriekapazität:

12 V, 19 Ah

Ladesystem:

Schwungradmagnet-Zünder

Antriebseinheit:

Antriebssystem:

Jetpumpe

Jetpumpenbauart:

Axialströmung, einstufig

Flügelrad-Drehrichtung:

Im Gegenuhrzeigersinn

Jetdüsenwinkel:

24+24 °

Kraftstoff und Öl:

Empfohlener Kraftstoff:

Bleifreies Normalbenzin

Mindestoktanzahl (PON):

86

Mindestoktanzahl (RON):

90

Empfohlenes Motoröl:

YAMALUBE 4W oder Viertaktmotoröl

Empfohlener Motoröltyp SAE:

SAE 10W-30, 10W-40, 20W-40, 20W-50

Empfohlener Motorölgrad API:

API SG, SH, SJ, SL

Kraftstofftank-Fassungsvermögen

(Gesamtinhalt):

70 L (18.5 US gal, 15.4 Imp.gal)

Motoröl-Einfüllmenge mit Ölfilterwechsel:

3.4 L (3.59 US qt, 2.99 Imp.qt)

Motoröl-Einfüllmenge ohne Ölfilterwechsel:

3.2 L (3.38 US qt, 2.82 Imp.qt)

Motoröl-Gesamteinfüllmenge:

3.7 L (3.91 US qt, 3.26 Imp.qt)

Fehlerbeseitigung

GJU34562

Fehlersuche

Bei Problemen mit dem Wasserfahrzeug kann mit Hilfe der Fehlersuchtafel die mögliche Ursache ausfindig gemacht werden.

Wenn Sie die Ursache nicht finden, fragen Sie einen Yamaha-Händler um Rat.

GJU44120

Fehlersuchtafel

Die mögliche Ursache und Abhilfemaßnahme feststellen und dann auf der zugehörigen Seite nachsehen.

PROBLEM	MÖGLICHE URSACHE		ABHILFE	SEITE
Motor startet nicht (Starter dreht nicht)	Yamaha Security System (VX Deluxe / VX Cruiser / VX Limited)	Verriegelt	Entriegeln	28
	Motor-Quickstoppschalter	Clip nicht angebracht	Clip anbringen	29
	Sicherung	Durchgebrannt	Vom Yamaha-Händler warten lassen	—
	Batterie	Entladen	Laden	87
		Mangelhafter Polanschluss	Gegebenenfalls nachziehen	87
		Pol korrodiert	Reinigen oder erneuern	87
	Starter	Defekt	Vom Yamaha-Händler warten lassen	—
Motor startet nicht (Starter dreht)	Gashebel	Betätigt	Loslassen	29
		Defekt	Vom Yamaha-Händler warten lassen	—
	RiDE-Hebel	Betätigt	Loslassen	29
		Defekt	Vom Yamaha-Händler warten lassen	—
	Kraftstoff	Kraftstofftank leer	So bald wie möglich tanken	55
		Alt, verunreinigt	Vom Yamaha-Händler warten lassen	—
	Kraftstofftank	Wasser- oder Schmutzrückstände	Vom Yamaha-Händler warten lassen	—
	Zündkerze	Verunreinigt, defekt	Vom Yamaha-Händler warten lassen	—
	Kraftstoff-Einspritzsystem	Kraftstoffpumpe defekt	Vom Yamaha-Händler warten lassen	—

Fehlerbeseitigung

PROBLEM	MÖGLICHE URSACHE		ABHILFE	SEITE
Motor läuft unregelmäßig oder würgt ab	Kraftstoff	Kraftstofftank leer	So bald wie möglich tanken	55
		Alt, verunreinigt	Vom Yamaha-Händler warten lassen	—
	Kraftstofftank	Wasser- oder Schmutzrückstände	Vom Yamaha-Händler warten lassen	—
	Zündkerze	Verunreinigt, defekt	Vom Yamaha-Händler warten lassen	—
		Falscher Wärmewert	Vom Yamaha-Händler warten lassen	—
		Falscher Elektrodenabstand	Vom Yamaha-Händler warten lassen	—
	Verkabelung	Looser Anschluss	Vom Yamaha-Händler warten lassen	—
	Kraftstoff-Einspritzsystem	Einspritzdüsen defekt oder verstopft	Vom Yamaha-Händler warten lassen	—
Warnleuchte oder -anzeige blinkt oder leuchtet auf	Kraftstoffstand-Warnung	Kraftstofftank leer	So bald wie möglich tanken	55
	Öldruck-Warnung	Öldruck ist abgefallen	Vom Yamaha-Händler warten lassen	44
	Motorüberhitzungs-Warnung	Jeteinlass verstopft	Reinigen	101
	Motorstörungs-Warnung	Sensoren defekt	Vom Yamaha-Händler warten lassen	45

Fehlerbeseitigung

PROBLEM	MÖGLICHE URSACHE		ABHILFE	SEITE
Geschwindigkeits- oder Leistungsverlust	Wasserfahrzeug-Betriebsart (VX Deluxe / VX Cruiser / VX Limited)	Niedrigdrehzahl-Betriebsmodus eingeschaltet	Niedrigdrehzahl-Betriebsmodus ausschalten	36
	Kavitation	Jeteinlass verstopft	Reinigen	101
		Flügelrad beschädigt, verschlissen	Vom Yamaha-Händler warten lassen	101
	Motorüberhitzungs-Warnung	Drehzahlbegrenzer eingeschaltet	Jeteinlass reinigen und Motor abkühlen lassen	44
	Öldruck-Warnung	Drehzahlbegrenzer eingeschaltet	Öl nachfüllen	44
	Zündkerze	Verunreinigt, defekt	Vom Yamaha-Händler warten lassen	—
		Falscher Wärmewert	Vom Yamaha-Händler warten lassen	—
		Falscher Elektrodenabstand	Vom Yamaha-Händler warten lassen	—
	Verkabelung	Loser Anschluss	Vom Yamaha-Händler warten lassen	—
	Kraftstoff	Alt, verunreinigt	Vom Yamaha-Händler warten lassen	—
	Luftfilter	Verstopft	Vom Yamaha-Händler warten lassen	—
		Verölt	Vom Yamaha-Händler warten lassen	—
	Gashebel	Defekt	Vom Yamaha-Händler warten lassen	—

GJU34625

Notmaßnahmen

GJU34635

Jeteinlass und Flügelrad reinigen

GWJ00783

! WARNUNG

Den Motor ausschalten und den Clip vom Motor-Quickstoppschalter abziehen, bevor Einlassgitter und Flügelrad von Algen und anderem Schmutz befreit werden. Durch Kontakt mit den sich drehenden Teilen der Jetpumpe könnten ernsthafte Verletzungen oder Tod erfolgen.

Falls der Jetdüseneinlass oder das Flügelrad mit Algen oder anderen Gegenständen zugesetzt ist, kann Kavitation auftreten; dies kann bewirken, dass trotz steigender Motordrehzahl ein Strahlschubverlust auftritt. Wird dem nicht abgeholfen, besteht die Gefahr, dass der Motor überhitzt und festfrisst.

ACHTUNG: Falls Algen oder andere Gegenstände den Jeteinlass zusetzen, den Motor nicht über dem Langsamstlauf betreiben, bis der Einlass wieder befreit ist.

[GCJ00654]

Besteht der Verdacht, dass der Düseneinlass oder das Flügelrad mit Algen oder anderen Gegenständen zugesetzt ist, das Wasserfahrzeug an Land ziehen und dann den Düseneinlass und das Flügelrad kontrollieren.

Den Motor stets ausschalten, bevor das Wasserfahrzeug an Land gezogen wird.

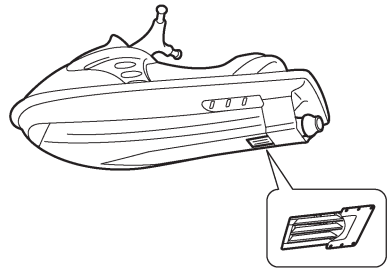
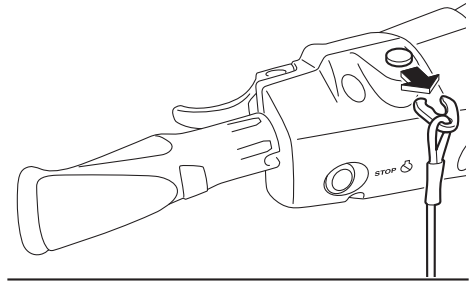

- (1) Ein passendes sauberes Tuch oder eine Matte unterschieben, um das Wasserfahrzeug vor Abschürfungen und Kratzern zu schützen. Das Wasserfahrzeug wie abgebildet auf die Seite drehen.

ACHTUNG: Das Wasserfahrzeug immer auf die Backbordseite (links) drehen. Wenn das Wasserfahrzeug auf die Seite gedreht wird, den Bug abstützen, um zu vermeiden, dass der

Fehlerbeseitigung

Lenker verbogen oder beschädigt wird. [GCJ00662]

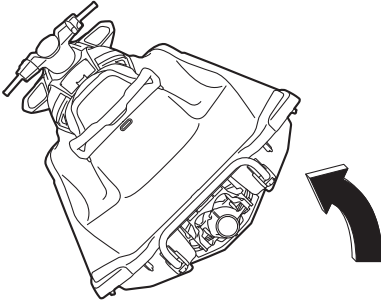

- (2) Alle Algen oder Verschmutzungen um Jeteinlass, Antriebswelle, Flügelrad, Pumpengehäuse und Jetdüse herum beseitigen.
Bei schwer zu entfernenden Gegenständen den Yamaha-Händler zu Rate ziehen.

GJU43472

Umkehrklappe anheben

Wenn die Umkehrklappe bei einer Fehlfunktion des RiDE-Systems in abgesenkter Stellung bleibt, kann sich das Wasserfahrzeug nicht vorwärts bewegen.

Nach dem Anheben der Umkehrklappe, damit Vorwärtsfahrt des Wasserfahrzeugs möglich ist, das Wasserfahrzeug sofort an Land bringen und von einem Yamaha-Händler kontrollieren lassen.

Zum Anheben der Umkehrklappe:

- (1) Den Motor ausschalten und den Clip vom Motor-Quickstoppschalter lösen.
- (2) Ins Wasser steigen und zum Heck des Wasserfahrzeugs rücken.
- (3) Das Schaltstangen-Verbindungsstück in Richtung Bug schieben, und dann das

Schaltstangen-Verbindungsstück vom Kugelgelenk lösen.

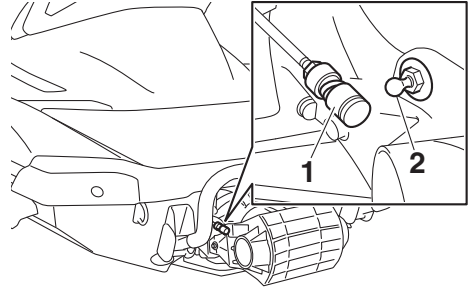

- 1 Schaltstangen-Verbindungsstück
2 Kugelgelenk

- (4) Die Umkehrklappe in die Vorwärtsstellung heben.

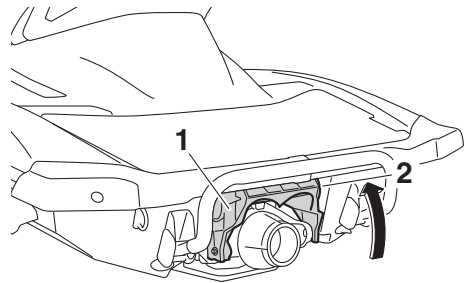

- 1 Umkehrklappe
2 Vorwärtsstellung

HINWEIS:

- Während die Schaltstange gelöst ist, bewegt sich die Umkehrklappe nicht in die Neutralstellung oder Rückwärtsstellung, auch wenn der RiDE-Hebel betätigt wird.
- Wenn der RiDE-Hebel betätigt wird, während die Schaltstange gelöst ist, bewegt sich das Wasserfahrzeug vorwärts.

GJU34642

Starthilfebatterie verwenden

Falls die Batterie des Wasserfahrzeugs entladen ist, kann der Motor mit einer 12-V-Starthilfebatterie und Starthilfekabeln gestartet werden.

GJU34664

Starthilfekabel anschließen

GWJ01251

WARNUNG

Zur Vermeidung, dass die Batterie explodiert und das elektrische System schwer beschädigt wird:

- Beim Anschluss an die Batterie auf korrekte Polarität der Starthilfekabel achten.
- Schließen Sie nicht das negative (-) Starthilfekabel an den Minuspol (-) der Batterie an.
- Stellen Sie keinen Kontakt zwischen dem positiven (+) und dem negativen (-) Starthilfekabel her.

- (1) Das Starthilfe-Pluskabel (+) vom Pluspol der Starthilfebatterie an den Pluspol (+) der Fahrzeugbatterie anschließen.
- (2) Das eine Ende des Starthilfe-Minuskabels (-) an den Minuspol (-) der Starthilfebatterie anschließen.
- (3) Das andere Ende des Starthilfe-Minuskabels (-) an eine Motor-Montageöse anschließen.

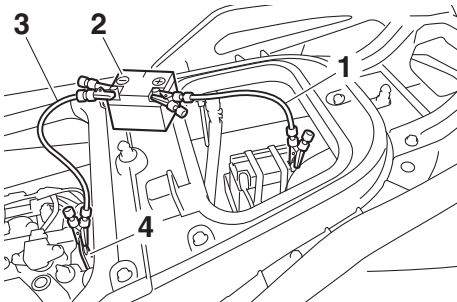

- 1 Plus-Starthilfekabel (+)
- 2 Starthilfebatterie
- 3 Minus-Starthilfekabel (-)
- 4 Motorheberschlaufe

- (4) Den Motor starten und dann die Starthilfekabel in umgekehrter Reihenfolge wie

oben abnehmen. (Weitere Angaben zum Starten des Motors siehe Seite 29.)

GJU34716

Wasserfahrzeug abschleppen

GWJ00812

WARNUNG

- Der Führer des schleppenden Bootes sollte seine Geschwindigkeit minimal halten und Hindernisse vermeiden, die den Führer des abgeschleppten Wasserfahrzeugs in Gefahr bringen könnten.
- Das Schlepptau sollte so lang sein, dass es beim Abbremsen des schleppenden Bootes nicht zu einem Zusammenstoß kommt.

Wenn das Wasserfahrzeug nicht mehr fahrtüchtig ist, kann es an Land geschleppt werden.

Zum Abschleppen des Wasserfahrzeugs:

Ein Schlepptau verwenden, das dreimal so lang ist wie schleppendes und abgeschlepptes Wasserfahrzeug zusammen.

- (1) Das Schlepptau sicher an der Bugöse des zu schleppenden Wasserfahrzeugs befestigen.

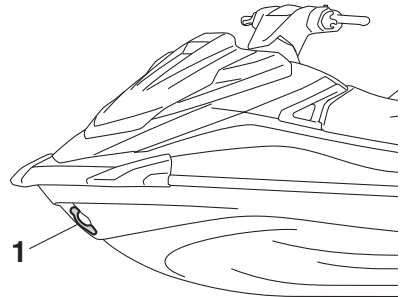

- 1 Bugöse
- (2) Rittlings auf den Sitz setzen und am Lenker festhalten, um das Wasserfahrzeug zu balancieren. **ACHTUNG: Der Bug muss beim Abschleppen aus dem Wasser ragen, da sonst Wasser den**

Fehlerbeseitigung

Motorraum überfluten könnte oder Wasser in den Motor zurückströmen könnte, was zu ernsthaften Schäden am Motor führt. [GCJ01331]

Wasserfahrzeug mit nicht mehr als 8 km/h (5 mph) abschleppen. **ACHTUNG: Das Wasserfahrzeug mit 8 km/h (5 mph) oder langsamer abschleppen. Andernfalls könnte Wasser den Motorraum überfluten oder es könnte Wasser in den Motor zurückströmen, was zu ernsthaften Schäden am Motor führt.** [GCJ01322]

GJU36156

Untergetauchtes Wasserfahrzeug

Falls das Wasserfahrzeug untergetaucht oder mit Wasser überflutet ist, das Bilgewater aus dem Motorraum lenzen. Dann das Wasserfahrzeug so bald wie möglich von einem Yamaha-Händler warten lassen.

Falls das Wasserfahrzeug untergetaucht war:

- (1) Das Wasserfahrzeug aus dem Wasser nehmen und das Wasser aus den Ablagefächern ablassen. (Weitere Angaben zum Ablassen des Wassers aus den Ablagefächern siehe Seite 50.)
- (2) Das Bilgewater aus dem Motorraum lenzen. (Weitere Angaben zum Lenzen des Bilgewater siehe Seite 59.)
- (3) Das Wasserfahrzeug so bald wie möglich von einem Yamaha-Händler warten lassen. **ACHTUNG: Das Wasserfahrzeug sollte unbedingt von einem Yamaha-Händler gewartet werden. Andernfalls könnte der Motor ernsthaft beschädigt werden.** [GCJ00792]

A	Empfohlene Ausrüstung	15
Ablagefächer	Erkennungsnummern	1
Ablagefächer kontrollieren	F	
Abnehmbares wasserdichtes	Fahrt-Einschränkungen	11
Ablagefach	Fahrvergnügen mit Verantwortung	20
52	Fehlersuche	98
Abschleppen des Wasserfahrzeugs	Fehlersuchtafel	98
103	Fernbedienung kontrollieren (VX Deluxe /	
Anhalten des Wasserfahrzeugs	VX Cruiser / VX Limited)	67
78	Fernbedienung (VX Deluxe / VX Cruiser /	
Anlanden und Anlegen des	VX Limited)	27
Wasserfahrzeugs	Feuerlöscher kontrollieren	69
85	Feuerlöscher-Halter und -Abdeckung	53
Aufkleber, andere	Feuerlöscher-Halterung, Abdeckung und	
8	Band kontrollieren	69
Aufkleber, wichtige	G	
4	Gashebel	30
Aufsitzen, alleine	Gashebel kontrollieren	67
80	Gefahrenquellen	16
Aufsteigen auf das Wasserfahrzeug	Geschwindigkeitsmesser	41
80	Glossar, Wasserfahrzeug	22
Aufsteigen mit Mitfahrer(n)	H	
81	Haltegriff	48
Aufstiegsstufe	Handschuhfach	51
49	Haube kontrollieren	70
Ausrüstung	Haupt-Identifizierungsnummer (PRI-ID)	1
47	Hauptkomponenten, Lage	23
Ausschalten des Motors	Heck-Lenzstopfen kontrollieren	69
75	Heckösen	49
B	Herstellerschild	3
Batterie kontrollieren	Hochklappbare Klampen (VX Limited)	50
65	I	
Batterie, Starthilfe-	Identifizierungsnummer, Rumpf- (CIN)	1
102	Informationsanzeige	41
Bedienen des Wasserfahrzeugs	J	
76	Jetdüse und Umkehrklappe	
Bedienen des Wasserfahrzeugs bei	kontrollieren	69
Rückwärtsfahrt und in	Jeteinlass und Flügelrad reinigen	101
Neutralstellung	Jeteinlass-Kontrollen	69
79	K	
Benutzungsbedingungen	Kennenlernen des Wasserfahrzeugs	73
13	Kentern des Wasserfahrzeugs	84
Betreiben des Wasserfahrzeugs	Klampe	49
73	Kraftstoff	55
Betrieb in algenreichem Gewässer	Kraftstoffanforderungen	55
85		
Betriebsarten des Wasserfahrzeugs		
36		
Betriebsfunktionen des		
Wasserfahrzeugs		
33		
Betriebsstundenzähler		
45		
Bilgewasser kontrollieren		
65		
Bilgewasser, lenzen		
59		
Bilgewasser, lenzen an Land		
59		
Bilgewasser, lenzen auf dem Wasser		
59		
Bordwerkzeug		
93		
Bug-Ablagefach		
50		
D		
Das Wasserfahrzeug reinigen		
87		
Drehzahlmesser		
42		
E		
Einschränkungen der Bedienung des		
Wasserfahrzeugs		
10		
Einstellungen des Yamaha Security		
Systems		
28		

Index

Kraftstoffanzeige	43	P	
Kraftstoffstand kontrollieren.....	64	Pflege der Batterie	87
Kraftstoffstand-Warnung	44	Pflege nach dem Fahren	86
Kraftstoffsystem kontrollieren	64	Produktionsdatums-Aufkleber	2
Kühlwasser-Kontrollauslass.....	31	R	
Kühlwasser-Kontrollauslass kontrollieren	70	Reinigen	90
L		RiDE-Hebel	30
Langfristige Lagerung	90	RiDE-Hebel kontrollieren.....	67
Lenkungssystem	31	Rostschutz	91
Lenkungssystem kontrollieren	66	Routinekontrollen nach dem Zuwasserlassen	70
Lernen, das Wasserfahrzeug zu bedienen	73	Routinekontrollen vor dem Zuwasserlassen	64
Liste der Routinekontrollen vor Fahrtbeginn	62	Routinekontrollen vor Fahrtbeginn.....	64
Losfahren	83	Rumpf und Deck kontrollieren	69
Losfahren von einem Anhänger	83	S	
M		Schaltanzeige.....	43
Modellangaben	3	Schalter kontrollieren	68
Motor kontrollieren.....	65	Schaltsystem.....	33
Motor-Einfahrzeit	61	Schaltsystem kontrollieren.....	71
Motor-Leerlaufdrehzahl kontrollieren.....	71	Schmierung	90
Motoröl.....	57	Sicherheitsausrüstung kontrollieren.....	69
Motoröl und Ölfilter	96	Sicherheitsregeln für das Bootfahren.....	20
Motoröl-Anforderungen	57	Sitze	47
Motorölstand kontrollieren	65	Sitzposition	74
Motor-Quickstoppleine (Handgelenk-Schlaufe) kontrollieren	68	Spannungsmesser	46
Motor-Quickstoppschalter	29	Spülen der Kühlwasserkanäle.....	86
Motorraum kontrollieren.....	64	Starten des Motors auf dem Wasser	74
Motor-Seriennummer.....	1	Starthilfekabel anschließen	103
Motor-Stoppschalter.....	29	Startschalter.....	29
Motorstörungen-Warnung.....	45	Steuerungsfunktionen des Wasserfahrzeugs	27
Motorüberhitzungs-Warnung	44	Strudellose Betriebsart (VX Deluxe / VX Cruiser / VX Limited).....	37
Multifunktionsdisplay	41	T	
Multifunktionsdisplay kontrollieren	70	Tabelle der Wartungsintervalle.....	94
N		Tempomat (VX Deluxe / VX Cruiser / VX Limited)	39
Nach dem Herausnehmen des Wasserfahrzeugs aus dem Wasser	85	Transport auf einem Anhänger.....	60
Niedrigdrehzahl-Betriebsart (VX Deluxe / VX Cruiser / VX Limited)	36	U	
Notmaßnahmen	101	Umkehrklappe anheben.....	102
O		Untergetauchtes Wasserfahrzeug.....	104
Öldruck-Warnung.....	44	V	
Öse, Bug-.....	49	Verlassen des Wasserfahrzeugs	75

Von einem Anleger aufsteigen und losfahren	84
W	
Wakeboardfahren und Wasserskifahren	18
Warnaufkleber	5
Wartungsarbeiten.....	93
Wasserabscheider	32
Wasserabscheider kontrollieren.....	65
Wasserfahrzeug-Eigenschaften	16
Wenden des Wasserfahrzeugs	76
Y	
Yamaha Security System (VX Deluxe / VX Cruiser / VX Limited)	28
Z	
Zuwasserlassen des Wasserfahrzeugs....	74



Gedruckt in den USA
August 2016-0.4 x 1 CR