



**OWNER'S MANUAL
MANUEL DU PROPRIÉTAIRE
MANUAL DEL PROPIETARIO**

YFM80WS

5TH-28199-62

INTRODUCTION

Congratulations on your purchase of the Yamaha YFM80W. It represents the result of many years of Yamaha experience in the production of fine sporting, touring, and pacesetter racing machines. With the purchase of this Yamaha, you can now appreciate the high degree of craftsmanship and reliability that have made Yamaha a leader in these fields.

This manual will provide you with a good basic understanding of the features and operation of this machine.

This manual includes important safety information. It provides information about special techniques and skills necessary to ride your machine.

It also includes basic maintenance and inspection procedures. If you have any questions regarding the operation or maintenance of your machine, please consult a Yamaha dealer.

INTRODUCTION

Félicitations pour l'achat du YFM80W de Yamaha. Ce modèle représente le fruit de nombreuses années d'expérience Yamaha dans la production de véhicules de sport, de tourisme et de course. Ce véhicule permettra à son pilote de pleinement apprécier la perfection technique et la fiabilité qui ont fait de Yamaha un leader dans ces domaines.

Ce manuel apporte une meilleure compréhension des caractéristiques et du fonctionnement du véhicule.

Le manuel donne en outre des conseils importants relatifs à la sécurité. Il informe sur les compétences et techniques particulières indispensables au pilotage du véhicule.

Ce manuel explique également les procédés d'inspection et d'entretien élémentaires. Les concessionnaires Yamaha sont au service de leur clientèle et répondront à toute question concernant le fonctionnement ou l'entretien de ce véhicule.

INTRODUCCIÓN

Le felicitamos por su compra de la máquina Yamaha YFM80W. Representa el resultado de muchos años de experiencia de Yamaha en la producción de motos deportivas y de turismo, y de máquinas de competición que marcan el ritmo de las carreras. Con la compra de esta máquina Yamaha, podrá apreciar el alto grado de perfección técnica y fiabilidad que han convertido a Yamaha en el líder de estos campos. El presente manual le proporcionará un buen conocimiento básico de las características y el manejo de la máquina.

También contiene indicaciones importantes acerca de la seguridad. Además, aporta información sobre las técnicas y habilidades especiales necesarias para conducir la máquina.

También indica los procedimientos básicos de mantenimiento e inspección. Si tiene alguna duda respecto al mantenimiento o manejo de la máquina, consulte a su concesionario Yamaha.

AN IMPORTANT SAFETY MESSAGE:

- READ THIS MANUAL COMPLETELY BEFORE OPERATING YOUR MACHINE. MAKE SURE YOU UNDERSTAND ALL INSTRUCTIONS.
- PAY CLOSE ATTENTION TO THE WARNING AND CAUTION LABELS ON THE MACHINE.
- THIS ATV, AND ANY OTHER ATV OVER 70cc, SHOULD NOT BE OPERATED BY A CHILD UNDER 12 YEARS OF AGE.

MESSAGES DE SÉCURITÉ IMPORTANTS:

- LIRE CE MANUEL DANS SON INTÉGRALITÉ AVANT D'UTILISER CE VÉHICULE. IL EST IMPÉRATIF DE BIEN COMPRENDRE TOUTES LES INSTRUCTIONS.
- RESPECTER LES INSTRUCTIONS REPRISES SUR LES ÉTIQUETTES D'AVERTISSEMENT ET D'ATTENTION COLLÉES SUR LE VÉHICULE.
- NE PAS PERMETTRE AUX MOINS DE 12 ANS DE PILOTER CE VTT ET TOUT VTT DE PLUS DE 70 cm³.

MENSAJE IMPORTANTE SOBRE SEGURIDAD:

- LEA ÍNTEGRAMENTE ESTE MANUAL ANTES DE UTILIZAR LA MAQUINA. ASEGÚRESE DE HABER COMPRENDIDO TODAS LAS INSTRUCCIONES.
- PRESTE GRAN ATENCIÓN A TODAS LAS ETIQUETAS DE PRECAUCIÓN Y ADVERTENCIA DE LA MAQUINA.
- ESTE ATV Y, EN GENERAL, CUALQUIER OTRO DE CILINDRADA SUPERIOR A 70 cc NO DEBE SER CONDUCIDO POR PERSONAS DE EDAD INFERIOR A 12 AÑOS.

AN IMPORTANT NOTE TO PARENTS:

This ATV is not a toy. Before you let your child ride this ATV, you should understand the instructions and warnings in this Owner's Manual. Then be sure your child understands and will follow them. Children differ in skills, physical abilities and judgement. Some children may not be able to operate an ATV safely. Parents should supervise their child's use of the ATV at all times. Parents should permit continued use only if they determine that the child has the ability to operate the ATV safely.

Your ATV was delivered with an adjustable speed limiter and also with an air intake restrictor plate. Yamaha recommends that all beginners start off with the speed limiter screw turned in and the air intake restrictor plate installed to limit the amount of speed available while they learn. The limiter screw may be gradually turned out to increase maximum speed as the beginner becomes more familiar with operating the ATV. Parents should decide when to adjust the ATV for more power as their youngster's riding skills improve.

REMARQUE IMPORTANTE À L'INTENTION DES PARENTS:

Un VTT n'est pas un jouet. Avant de laisser un jeune rouler en VTT, il faut prendre connaissance des instructions et avertissements donnés dans ce Manuel du Propriétaire. Il faudra ensuite s'assurer que le jeune s'y conforme. Un jeune n'a pas l'habileté, les capacités physiques et le bon sens d'un adulte. Certains jeunes peuvent ne pas être capables de conduire ce VTT en toute sécurité. Une surveillance permanente des parents est donc absolument requise. Les parents ne devraient permettre une utilisation continue de ce VTT que si le jeune se montre capable de le conduire en toute sécurité.

Ce VTT est équipé d'un limiteur de vitesse réglable ainsi que d'un cache réducteur d'air admis. Yamaha recommande à tout pilote débutant de limiter au maximum la puissance du moteur en serrant la vis de réglage du limiteur de vitesse à fond et en laissant en place le cache réducteur d'air admis. Le pilote pourra desserrer progressivement la vis de réglage du limiteur au fur et à mesure qu'il s'est familiarisé avec son véhicule.

NOTA IMPORTANTE PARA LOS PADRES:

Este ATV no es un juguete. Antes de permitir que su hijo conduzca este ATV deberá haber comprendido las instrucciones y advertencias contenidas en este Manual del Propietario. Después, asegúrese de que el niño las entienda y respete. No todos los niños tienen el mismo grado de destreza, aptitud física y sentido común. Algunos pueden no ser capaces de conducir un ATV sin peligro. Los padres deberán supervisar la conducción del ATV por el niño en todo momento. Solo deberán permitirle el uso continuado de la máquina si consideran que posee la habilidad necesaria para manejar el ATV de forma segura.

El ATV se suministra con un limitador ajustable de la velocidad así como con una placa de restricción de la admisión de aire. Yamaha recomienda a todos los principiantes que empiecen con el tornillo del limitador completamente apretado y la placa de restricción de la admisión de aire instalada a fin de limitar la velocidad disponible mientras aprenden a manejar la máquina.

Once the ATV rider can operate with skill at the top speed permitted by adjusting the speed limiter alone, the air intake restrictor plate can be removed. Since removal of this plate will result in a significant increase in power, turn the speed limiter completely back in again; adjust it out in stages as you did before.

If your child is a beginner or is inexperienced, he or she should take a training course.

Les parents devront estimer les capacités de conduite de leur enfant et augmenter judicieusement la puissance du VTT en fonction de celles-ci. Une fois que le pilote maîtrise parfaitement son véhicule en roulant à la vitesse maximale permise par le limiteur de vitesse, il peut alors retirer le cache réducteur d'air admis. Comme le retrait de ce cache entraîne une augmentation considérable de la puissance du moteur, il convient de resserrer tout à fait la vis du limiteur et de la desserrer progressivement au fur et à mesure que l'on maîtrise la conduite du véhicule à des vitesses plus élevées.

Un jeune inexpérimenté doit suivre un stage de formation.

EL tornillo del limitador podrá ir aflojándose poco a poco para ir aumentando la velocidad máxima a medida que el principiante se familiariza con el funcionamiento de este ATV. Los padres deberán ser los que decidan el momento de darle más potencia al ATV después de haber comprobado que el joven ha mejorado su destreza. Una vez el joven pueda operar el ATV con destreza a la velocidad máxima permitida sólo por el ajuste del limitador de velocidad, podrá pensarse en extraer la placa de restricción de la admisión de aire. Puesto que la extracción de esta placa ocasionará un incremento significativo de la potencia, deberá volver a apretar el limitador de la velocidad; luego, vaya aflojándolo poco a poco como había hecho antes.

Si su hijo es principiante o carece de experiencia, deberá seguir un curso de adiestramiento.

IMPORTANT MANUAL INFORMATION

FAILURE TO FOLLOW THE WARNINGS CONTAINED IN THIS MANUAL CAN RESULT IN SERIOUS INJURY OR DEATH.

Particularly important information is distinguished in this manual by the following notations:



The Safety Alert Symbol means ATTENTION! BECOME ALERT! YOUR SAFETY IS INVOLVED!

⚠️WARNING

Failure to follow WARNING instructions could result in severe injury or death to the machine operator, a bystander or a person inspecting or repairing the machine.

CAUTION:

A CAUTION indicates special precautions that must be taken to avoid damage to the machine.

NOTE:

A NOTE provides key information to make procedures easier or clearer.

RENSEIGNEMENTS IMPORTANTS SUR CE MANUEL

LE NON-RESPECT DES AVERTISSEMENTS DONNÉS DANS CE MANUEL PEUT ENTRAÎNER DES BLESSURES GRAVES ET LA MORT.

Les informations particulièrement importantes sont repérées par les notations suivantes:



Le symbole de danger incite à **ÊTRE VIGILANT AFIN DE GARANTIR SA SÉCURITÉ!**

⚠ AVERTISSEMENT

Le non-respect des instructions **AVERTISSEMENT** peut entraîner des blessures graves ou la mort du pilote, d'un tiers ou d'une personne inspectant ou réparant le véhicule.

ATTENTION:

Un **ATTENTION** indique les précautions particulières à prendre pour éviter d'endommager le véhicule.

N.B.:

Un **N.B.** fournit les renseignements nécessaires à la clarification et la simplification des diverses opérations.

INFORMACIÓN IMPORTANTE SOBRE ESTE MANUAL

LA INOBSERVANCIA DE LAS ADVERTENCIAS CONTENIDAS EN ESTE MANUAL PUEDE ACARREAR LESIONES GRAVES O INCLUSO MORTALES.

La información de especial importancia se señala en este manual con las siguientes notaciones:



El símbolo de alerta de seguridad significa **¡ATENCIÓN! ¡MANTÉNGASE ALERTA! ¡PELIGRA SU SEGURIDAD!**

⚠ ADVERTENCIA

La inobservancia de las instrucciones de **ADVERTENCIA** puede ser causa de lesiones graves o mortales para el usuario de la máquina, las personas situadas en sus proximidades o los técnicos encargados de su inspección o reparación.

ATENCIÓN:

Los avisos de **ATENCIÓN** indican precauciones especiales que deben adoptarse para evitar que la máquina sufra daños.

NOTA:

Las **NOTAS** contienen información importante para facilitar o aclarar los procedimientos.

IMPORTANT NOTICE

This machine is designed and manufactured for OFF-ROAD use only. It is illegal and unsafe to operate this machine on any public street, road or highway.

This machine complies with all applicable OFF-ROAD noise level and spark arrester laws and regulations in effect at the time of manufacture. Please check your local riding laws and regulations before operating this machine.

AVIS IMPORTANT

Ce véhicule est conçu et fabriqué pour une utilisation **TOUT-TERRAIN** uniquement. La conduite de ce véhicule sur la voie publique est illégale et dangereuse.

Ce véhicule est conforme à toutes les législations relatives au déparasitage et au bruit des tout-terrains en vigueur au moment de la fabrication.

Prendre connaissance des règlements locaux avant de conduire ce véhicule.

AVISO IMPORTANTE

Esta máquina ha sido fabricada y diseñada únicamente para su utilización **FUERA DE CARRETERA**. Por lo tanto, es ilegal y, al mismo tiempo, peligroso, circular con ella por autopistas, carreteras o cualquier otra vía pública.

La máquina satisface todos los requisitos sobre nivel sonoro y emisión de chispas en circulación **FUERA DE CARRETERA**, establecidos por la reglamentación y las leyes vigentes en el momento de su fabricación.

Se ruega consultar las leyes y reglamentación local sobre vehículos a motor antes de usar la motocicleta.

EBU001056

YFM80WS

OWNER'S MANUAL

©2003 by Yamaha Motor Co., Ltd.

1st edition, April 2003

**All rights reserved. Any reprinting or
unauthorized use without the written
permission of Yamaha Motor Co., Ltd.
is expressly prohibited.**

Printed in Japan.

FBU01056

YFM80WS

MANUEL DU PROPRIÉTAIRE

© 2003 par Yamaha Motor Co., Ltd.

1ère édition, Avril 2003

Tous droits réservés. Toute réimpression ou utilisation non autorisée sans la permission écrite de la Yamaha Motor Co., Ltd. est formellement interdite.

Imprimé au Japon.

SBU01056

YFM80WS

MANUAL DEL PROPIETARIO

©2003 por Yamaha Motor Co., Ltd.

1ª edición, Abril 2003

Reservados todos los derechos. Queda expresamente prohibida cualquier reimpression o uso no autorizado sin el consentimiento escrito de Yamaha Motor Co., Ltd.

Impreso en Japón.

CONTENTS

1	LOCATION OF THE WARNING AND SPECIFICATION LABELS	1-1	Rear brake pedal and lever	4-15	
2	SAFETY INFORMATION	2-1	Parking brake	4-17	
3	DESCRIPTION AND MACHINE IDENTIFICATION.....	3-1	Shift pedal	4-19	
	Identification number records	3-3	Fuel tank cap	4-19	
	Key identification number	3-5	Fuel cock	4-21	
	Vehicle identification number	3-7	Choke lever	4-23	
	Model label	3-9	Seat	4-25	
4	CONTROL FUNCTIONS.....	4-1	5	PRE-OPERATION CHECKS	5-1
	Main switch.....	4-1		Front and rear brakes	5-5
	Indicator lights	4-3		Fuel	5-9
	Handlebar switches	4-3		Engine oil.....	5-11
	Throttle lever	4-7		Final gear oil.....	5-15
	Speed limiter	4-9		Throttle lever	5-17
	Front brake lever	4-13		Fittings and fasteners	5-17
				Switches	5-17
				Battery	5-17
				Tires	5-19
				How to measure tire pressure	5-23
				Tire wear limit	5-25

6	OPERATION	6-1
	Starting a cold engine	6-3
	Starting a warm engine	6-11
	Warming up	6-11
	Shifting	6-13
	To start out and accelerate	6-15
	To decelerate	6-19
	Engine break-in	6-21
	Parking	6-25
	Parking on a slope	6-27
	Accessories and loading	6-29
7	Riding Your ATV	7-1
	Getting to know your ATV	7-3
	Ride with care and good judgement	7-5
	Be careful where you ride	7-27
	Turning your ATV	7-41
	Climbing uphill	7-45
	Riding downhill	7-57
	Crossing a slope	7-61

	Crossing through shallow water	7-65
	Riding over rough terrain	7-69
	Sliding and skidding	7-71
	What to do if	7-75
	What to do	7-75

8	PERIODIC MAINTENANCE AND ADJUSTMENT	8-1
	Owner's manual and tool kit	8-3
	Periodic maintenance/lubrication	8-7
	Engine oil	8-13
	Final gear oil	8-19
	Spark plug inspection	8-23
	Air filter cleaning	8-27
	Air intake restrictor plate removal	8-33
	Carburetor adjustment	8-35
	Idle speed adjustment	8-37
	Valve clearance adjustment	8-39
	Cam chain adjustment	8-39
	Front and rear brake shoe inspection	8-41

Front brake lever free play adjustment	8-43
Rear brake lever and pedal adjustment	8-47
Clutch adjustment	8-51
Cable inspection and lubrication	8-53
Brake and shift pedal/brake lever lubrication	8-55
Knuckle shaft and steering shaft lubrication	8-55
Wheel removal	8-57
Wheel installation	8-57
Battery	8-59
Replenishing the battery fluid	8-63
Fuse replacement	8-67
Troubleshooting	8-69
Troubleshooting chart	8-73

9	CLEANING AND STORAGE	9-1
	A. Cleaning	9-1
	B. Storage	9-7
10	SPECIFICATIONS	10-1
11	Conversion Table	11-1

TABLE DES MATIÈRES

1	EMPLACEMENTS DES ÉTIQUETTES D'AVERTISSEMENT ET DE CARACTÉRISTIQUES	1-3	Limiteur de vitesse.....	4-10
2	CONSIGNES DE SÉCURITÉ	2-2	Levier de frein avant	4-14
3	DESCRIPTION ET IDENTIFICATION DU VÉHICULE	3-2	Levier et pédale de frein arrière.....	4-16
	Numéros d'identification	3-4	Frein de stationnement.....	4-18
	Numéro d'identification de la clé	3-6	Pédale de sélection.....	4-20
	Numéro d'identification du véhicule	3-8	Bouchon de réservoir de carburant	4-20
	Étiquette de modèle	3-10	Robinet de carburant.....	4-22
4	FONCTION DES COMMANDES	4-2	Levier de starter	4-24
	Contacteur à clé	4-2	Selle	4-26
	Témoins	4-4		
	Contacteurs au guidon	4-4		
	Levier d'accélération	4-8		
5	CONTRÔLES AVANT LE DÉMARRAGE.....	5-2		
	Freins avant et arrière	5-6		
	Carburant	5-10		
	Huile de moteur	5-12		
	Huile de transmission finale	5-16		
	Levier d'accélération	5-18		
	Visserie	5-18		
	Contacteurs	5-18		

Batterie.....	5-18
Pneus.....	5-20
Mesure de la pression de gonflage des pneus.....	5-24
Limite d'usure de pneu	5-26

6 UTILISATION	6-2
Mise en marche d'un moteur froid	6-4
Mise en marche d'un moteur chaud	6-12
Réchauffement du moteur.....	6-12
Passage des vitesses.....	6-14
Démarrer et accélérer.....	6-16
Ralentir	6-20
Rodage du moteur.....	6-22
Stationnement	6-26
Stationnement en pente.....	6-28
Accessoires et chargement.....	6-30

7 Conduite du VTT	7-2
Se familiariser avec le VTT	7-4

Conduire avec attention et discernement.....	7-6
Être attentif aux conditions du terrain.....	7-28
Prise de virages.....	7-42
Montée des pentes	7-46
Descente des pentes	7-58
Traversée latérale d'une pente	7-62
Traversée des eaux peu profondes	7-66
Conduite sur terrain accidenté	7-70
Dérapiage et patinage	7-72
Que faire si	7-76
Que faire	7-76

8 ENTRETIENS ET RÉGLAGES PÉRIODIQUES.....	8-2
Manuel du propriétaire et trousse à outils	8-4
Entretiens et graissages périodiques	8-9
Huile de moteur	8-14
Huile de transmission finale	8-20

Contrôle de la bougie.....	8-24
Nettoyage du filtre à air	8-28
Dépose du cache réducteur d'air admis	8-34
Réglage de carburateur	8-36
Réglage du ralenti	8-38
Réglage du jeu des soupapes	8-40
Réglage de la chaîne de distribution... ..	8-40
Contrôle des mâchoires de frein	
avant et arrière	8-42
Réglage du jeu du levier de frein	
avant.....	8-44
Réglage de la pédale et du levier de	
frein arrière	8-48
Réglage de l'embrayage	8-52
Contrôle et lubrification des câbles	8-54
Lubrification du levier de frein et des	
pédales de frein et de sélection	8-56
Lubrification de l'axe d'articulation et	
de l'arbre de direction.....	8-56
Dépose des roues	8-58
Repose des roues	8-58

Batterie.....	8-60
Ajustement du niveau de liquide de	
batterie	8-64
Remplacement du fusible	8-68
Dépannage	8-70
Tableau de dépannage.....	8-74

9	NETTOYAGE ET REMISAGE	9-2
	A. Nettoyage.....	9-2
	B. Remisage	9-8

10	CARACTÉRISTIQUES	
	TECHNIQUES	10-6

11	Tableau de conversion	11-2
-----------	-----------------------------	------

CONTENIDO

1	LOCALIZACION DE LAS ETIQUETAS DE ADVERTENCIA Y ESPECIFICACION.....	1-5	Palanca de aceleración	4-8
2	INFORMACION SOBRE SEGURIDAD.....	2-2	Limitador de velocidad	4-10
3	DESCRIPCION E IDENTIFICACION DE LA MAQUINA	3-2	Palanca del freno delantero	4-14
	Registro de los números de identificación.....	3-4	Palanca y pedal del freno trasero.....	4-16
	Número de identificación de la llave	3-6	Freno de estacionamiento	4-18
	Número de identificación del vehículo	3-8	Pedal del cambio	4-20
	Etiqueta de modelo	3-10	Tapón del depósito de combustible	4-20
4	FUNCIONES DE CONTROL	4-2	Grifo de combustible	4-22
	Interruptor principal.....	4-2	Palanca del starter	4-24
	Luces de control	4-4	Asiento	4-26
	Interruptores del manillar.....	4-4		
5	COMPROBACIONES A EFFECTUAR ANTES DE PONER EN MARCHA LA MAQUINA	5-3		
	Frenos delantero y trasero	5-6		
	Combustible	5-10		
	Aceite del motor	5-12		
	Aceite del engranaje final	5-16		

Palanca del acelerador	5-18
Accesorios y elementos de fijación	5-18
Interruptores	5-18
Batería	5-18
Neumáticos	5-20
Cómo medir la presión	
de los neumáticos	5-24
Límite de desgaste	
de los neumáticos	5-26

6 MANEJO	6-2
Arranque del motor en frío.....	6-4
Arranque en caliente	6-12
Calentamiento	6-12
Cambio de velocidades	6-14
Para poner la máquina en movimiento	
y acelerar.....	6-16
Para decelerar	6-20
Rodaje del motor	6-22
Estacionamiento	6-26
Estacionamiento en pendiente	6-28

Accesorios y carga	6-30
--------------------------	------

7 Conducción del ATV	7-2
Familiarizandose con su ATV	7-4
Conduzca con cuidado	
y sentido común	7-6
Vigile donde conduce	7-28
Como girar con su ATV	7-42
Subida de pendientes.....	7-46
Bajada de pendientes.....	7-58
Cruce de pendientes	7-62
Cruce de aguas poco profundas	7-66
Conducción en terreno	
accidentado	7-70
Patinazos y derrapes.....	7-72
Que hacer si	7-76
Que hacer	7-76

MANTENIMIENTO Y AJUSTE

PERIODICOS.....8-2

Manual del Propietario y
equipo de herramientas.....8-4

Mantenimiento/
lubricación periódicos8-11

Aceite del motor8-14

Aceite del engranaje final8-20

Inspección de las bujías8-24

Limpieza del filtro de aire8-28

Extracción de la placa de restricción
de admisión de aire8-34

Ajuste del carburador8-36

Ajuste del ralentí.....8-38

Ajuste del juego de válvulas8-40

Ajuste de la cadena de
distribución8-40

Inspección de las zapatas de los
frenos delantero y trasero8-42

Ajuste del juego libre de la palanca
del freno delantero8-44

Ajuste de la palanca y el pedal de
freno trasero8-48

Ajuste del embrague8-52

Inspección y lubricación
de los cables8-54

Lubricación del pedal del freno
y de cambios/ palanca del freno.....8-56

Engrase del eje de la articulación y
del eje de dirección8-56

Desmontaje de una rueda8-58

Montaje de la rueda.....8-58

Batería8-60

Reposición del nivel de electrolito
de la batería8-64

Cambio del fusible8-68

Localización de averías8-70

Gráfico de localización y reparación
de averías.....8-75

9	LIMPIEZA Y ALMACENAMIENTO.....	9-2
	A. Limpieza	9-2
	B. Almacenamiento.....	9-8
10	ESPECIFICACIONES	10-11
11	Tabla de conversion.....	11-2

LOCATION OF THE WARNING AND SPECIFICATION LABELS

Read and understand all of the labels on your machine. They contain important information for safe and proper operation of your ATV.

Never remove any labels from your ATV. If a label becomes difficult to read or comes off, a replacement label is available from your Yamaha dealer.

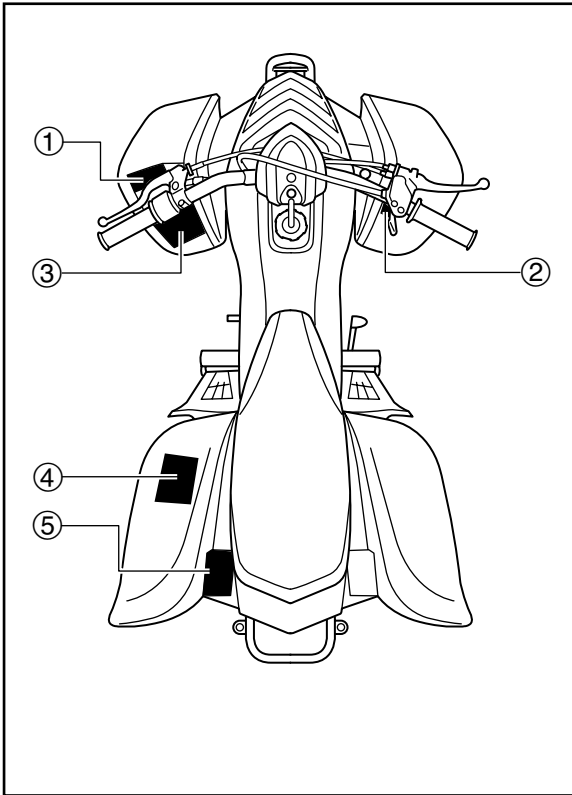

① For Oceania

⚠ WARNING



Operating this ATV if you are under the age of 12 increases your chance of severe injury or death.
Adult supervision required for children under age 16.
NEVER permit children under age 12 to operate this ATV.

4EM-21697-31

For Europe

⚠



5NE-21697-00

②

CE

YAMAHA MOTOR CO., LTD.
SHIZUOKA JAPAN

YAMAHA 4GB-2155A-00

④ For Oceania

⚠ WARNING



NEVER ride as a passenger.
Passengers can cause a loss of control, resulting in **SEVERE INJURY** or **DEATH**.

5FE-2151H-01

For Europe

⚠



5FK-2151H-00

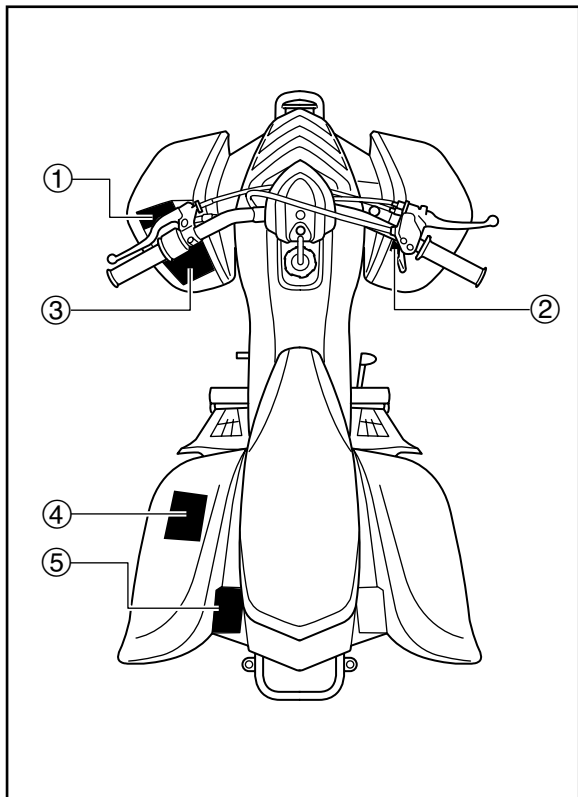

⑤ For Oceania

WARNING

IMPROPER TIRE PRESSURE OR OVERLOADING CAN CAUSE LOSS OF CONTROL. LOSS OF CONTROL CAN RESULT IN SEVERE INJURY OR DEATH.

OPERATING TIRE PRESSURE: Set with tires cold

- Recommended : FRONT : 20 kPa, {0.20 kgf/cm²} 2.9 psi
REAR : 20 kPa, {0.20 kgf/cm²} 2.9 psi
- Minimum : FRONT : 17 kPa, {0.17 kgf/cm²} 2.5 psi
REAR : 17 kPa, {0.17 kgf/cm²} 2.5 psi

• Never set tire pressure below minimum. It could cause the tire to dislodge from the rim.

LOADING

- Maximum Vehicle Load : 95 kg, (209 lbs). Includes weight of operator, cargo and accessories.

4EM-21696-11

For Europe



20 kPa
0.20 kgf/cm²
2.9 psi

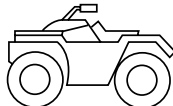

20 kPa
0.20 kgf/cm²
2.9 psi

- | | |
|---|---|
| (GB) Set with tires cold. | (I) Impostare a pneumatici freddi. |
| (D) Bei kalten Reifen. | (NL) Wanneer de banden koud zijn. |
| (E) Ajuste con los neumáticos en frío. | (P) Regular com pneus frios. |
| (F) Pneus à froid. | (S) Ställ in med kalla däck. |

5NE-21696-M0

③ For Oceania

⚠ WARNING

Improper ATV use can result in SEVERE INJURY or DEATH.



ALWAYS USE AN APPROVED HELMET AND PROTECTIVE GEAR

NEVER USE ON PUBLIC ROADS

NEVER CARRY PASSENGERS

NEVER USE WITH DRUGS OR ALCOHOL

NEVER operate :

- without proper training or instruction.
- at speeds too fast for your skills or the conditions.
- on public roads-a collision can occur with another vehicle.
- with a passenger-passengers affect balance and steering and increase risk of losing control.

ALWAYS :

- use proper riding techniques to avoid vehicle overturns on hills and rough terrain and it turns.
- avoid paved surfaces-pavement may seriously affect handling and control.

**LOCATE AND READ OWNER'S MANUAL.
FOLLOW ALL INSTRUCTIONS AND WARNINGS.**

5FE-21568-11

③ For Europe

⚠



GB Before you operate this vehicle, read the owner's manual.

D Lesen Sie die Bedienungsanleitung bevor Sie dieses Fahrzeug fahren.

E Antes de conducir este vehículo, lea el Manual del Propietario.

F Lire le manuel du propriétaire avant d'utiliser ce véhicule.

I Prima di usare il veicolo, leggete il manuale di istruzioni.

NL Voor het gebruik van dit voertuig de handleiding met aandacht lezen.

P Antes de utilizar este veículo, leia o manual do proprietário.

S Innan du kör detta fordon, läs handboken.

5FK-21568-00

EMPLACEMENTS DES ÉTIQUETTES D'AVERTISSEMENT ET DE CARACTÉRISTIQUES

Lire attentivement et comprendre toutes les étiquettes apposées sur le véhicule. Elles contiennent des informations importantes pour la sécurité et le bon fonctionnement du VTT.

Ne jamais décoller d'étiquette se trouvant sur le VTT. Si une étiquette devient difficile à lire ou se décolle, s'adresser à un concessionnaire Yamaha qui en fournira une autre.

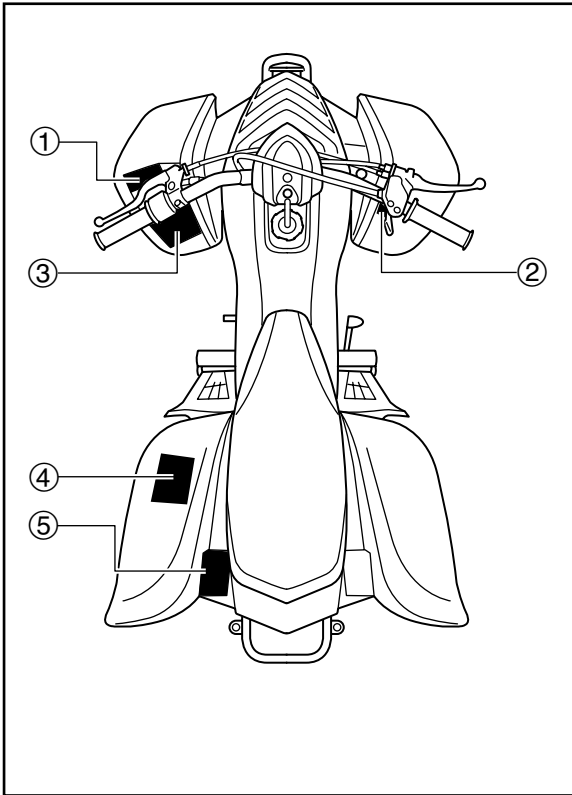

① Pour l'Océanie



Pour la Europe



②

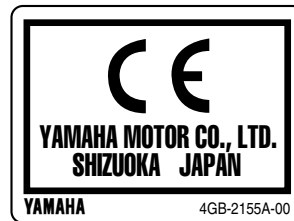

④ Pour l'Océanie



Pour la Europe



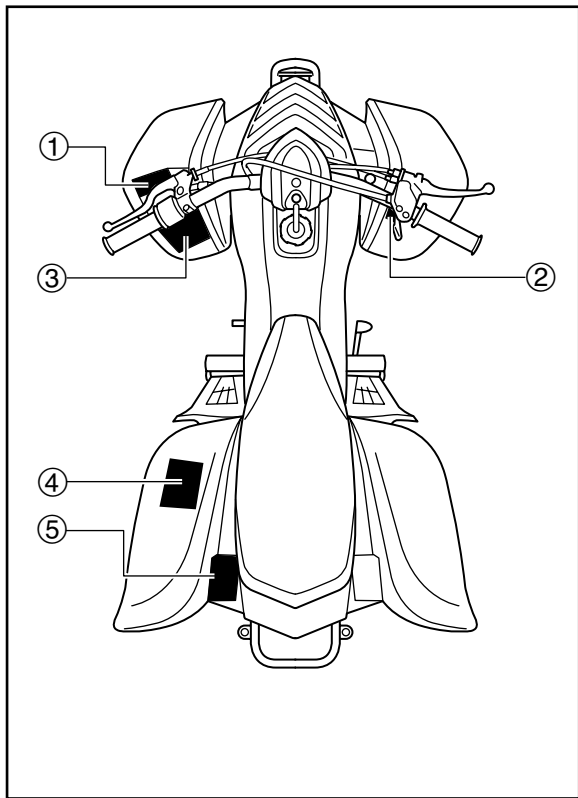

⑤ Pour l'Océanie

WARNING

IMPROPER TIRE PRESSURE OR OVERLOADING CAN CAUSE LOSS OF CONTROL. LOSS OF CONTROL CAN RESULT IN SEVERE INJURY OR DEATH.

OPERATING TIRE PRESSURE: Set with tires cold

- Recommended : FRONT : 20 kPa, {0.20 kg/cm²} 2.9 psi
REAR : 20 kPa, {0.20 kg/cm²} 2.9 psi
- Minimum : FRONT : 17 kPa, {0.17 kg/cm²} 2.5 psi
REAR : 17 kPa, {0.17 kg/cm²} 2.5 psi

•Never set tire pressure below minimum.
It could cause the tire to dislodge from the rim.

LOADING

- Maximum Vehicle Load : 95 kg, (209 lbs).
Includes weight of operator, cargo and accessories.

4EM-21696-11

Pour la Europe



20 kPa
0.20 kg/cm²
2.9 psi



20 kPa
0.20 kg/cm²
2.9 psi

- | | |
|---|---|
| (GB) Set with tires cold. | (I) Impostare a pneumatici freddi. |
| (D) Bei kalten Reifen. | (NL) Wanneer de banden koud zijn. |
| (E) Ajuste con los neumáticos en frío. | (P) Regular com pneus frios. |
| (F) Pneus à froid. | (S) Ställ in med kalla däck. |

5NE-21696-M0

③ Pour l'Océanie

⚠ WARNING

Improper ATV use can result in **SEVERE INJURY** or **DEATH**.



ALWAYS USE AN APPROVED HELMET AND PROTECTIVE GEAR

NEVER USE ON PUBLIC ROADS

NEVER CARRY PASSENGERS

NEVER USE WITH DRUGS OR ALCOHOL

NEVER operate :

- without proper training or instruction.
- at speeds too fast for your skills or the conditions.
- on public roads—a collision can occur with another vehicle.
- with a passenger—passengers affect balance and steering and increase risk of losing control.

ALWAYS :



- use proper riding techniques to avoid vehicle overturns on hills and rough terrain and it turns.
- avoid paved surfaces—pavement may seriously affect handling and control.

**LOCATE AND READ OWNER'S MANUAL.
FOLLOW ALL INSTRUCTIONS AND WARNINGS.**

5FE-21568-11

③ Pour la Europe

⚠



GB Before you operate this vehicle, read the owner's manual.

D Lesen Sie die Bedienungsanleitung bevor Sie dieses Fahrzeug fahren.

E Antes de conducir este vehículo, lea el Manual del Propietario.

F Lire le manuel du propriétaire avant d'utiliser ce véhicule.

I Prima di usare il veicolo, leggete il manuale di istruzioni.

NL Voor het gebruik van dit voertuig de handleiding met aandacht lezen.

P Antes de utilizar este veículo, leia o manual do proprietário.

S Innan du kör detta fordon, läs handboken.

5FK-21568-00

LOCALIZACION DE LAS ETIQUETAS DE ADVERTENCIA Y ESPECIFICACION.

Lea y asegúrese de haber comprendido el contenido de todas las etiquetas de la máquina. Contienen información importante para la utilización correcta y segura de su ATV.

No elimine ninguna de las etiquetas colocadas en la ATV.

Si alguna de ellas se vuelve difícil de leer o se desprende, su concesionario Yamaha podrá facilitarle una de recambio.

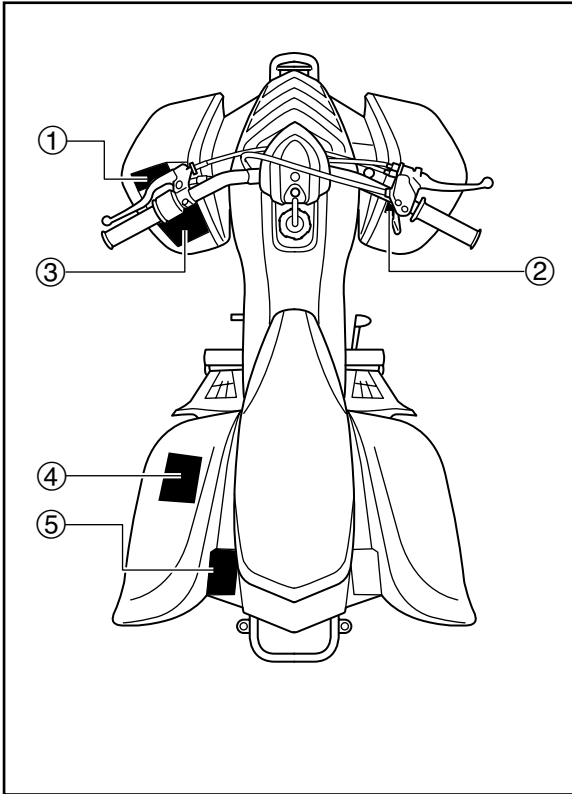

① Para Oceanía

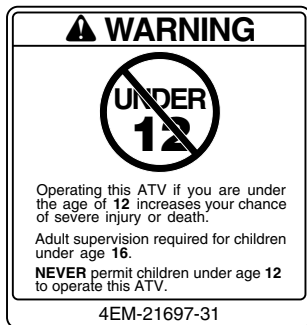

Para Europe

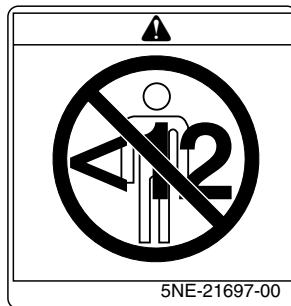

②

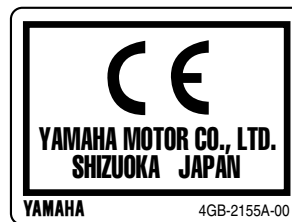

④ Para Oceanía



Para Europe



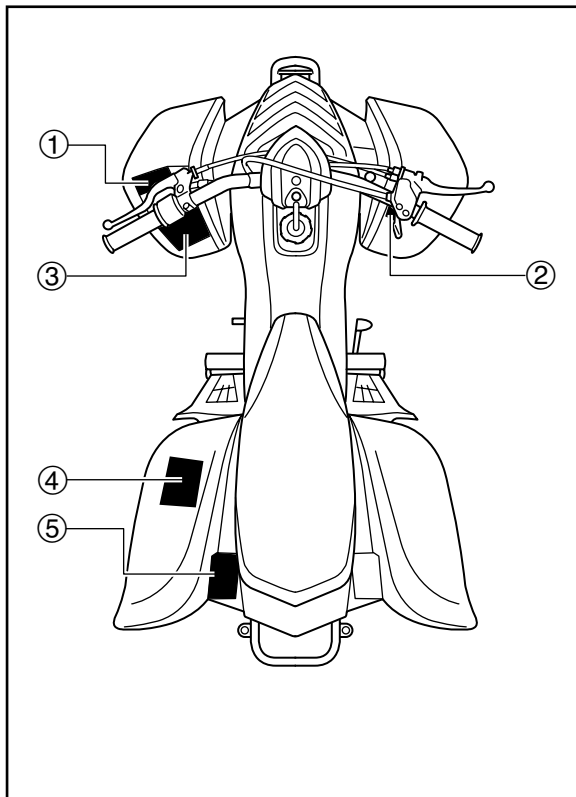

⑤ Para Oceanía

⚠ WARNING

IMPROPER TIRE PRESSURE OR OVERLOADING CAN CAUSE LOSS OF CONTROL. LOSS OF CONTROL CAN RESULT IN SEVERE INJURY OR DEATH.

OPERATING TIRE PRESSURE: Set with tires cold

- Recommended : FRONT : 20 kPa, {0.20 kgf/cm²} 2.9 psi
REAR : 20 kPa, {0.20 kgf/cm²} 2.9 psi
- Minimum : FRONT : 17 kPa, {0.17 kgf/cm²} 2.5 psi
REAR : 17 kPa, {0.17 kgf/cm²} 2.5 psi

• Never set tire pressure below minimum. It could cause the tire to dislodge from the rim.

LOADING

- Maximum Vehicle Load : 95 kg, (209 lbs). Includes weight of operator, cargo and accessories.

4EM-21696-11

Para Europe



20 kPa
0.20 kgf/cm²
2.9 psi

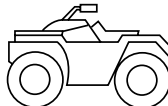

20 kPa
0.20 kgf/cm²
2.9 psi

- | | |
|---|---|
| (GB) Set with tires cold. | (I) Impostare a pneumatici freddi. |
| (D) Bei kalten Reifen. | (NL) Wanneer de banden koud zijn. |
| (E) Ajuste con los neumáticos en frío. | (P) Regular com pneus frios. |
| (F) Pneus à froid. | (S) Ställ in med kalla däck. |

5NE-21696-M0

③ Para Oceanía

⚠ WARNING

Improper ATV use can result in SEVERE INJURY or DEATH.



ALWAYS USE AN APPROVED HELMET AND PROTECTIVE GEAR

NEVER USE ON PUBLIC ROADS

NEVER CARRY PASSENGERS

NEVER USE WITH DRUGS OR ALCOHOL

NEVER operate :

- without proper training or instruction.
- at speeds too fast for your skills or the conditions.
- on public roads—a collision can occur with another vehicle.
- with a passenger—passengers affect balance and steering and increase risk of losing control.

ALWAYS:



- use proper riding techniques to avoid vehicle overturns on hills and rough terrain and it turns.
- avoid paved surfaces—pavement may seriously affect handling and control.

**LOCATE AND READ OWNER'S MANUAL.
FOLLOW ALL INSTRUCTIONS AND WARNINGS.**

5FE-21568-11

③ Para Europe

⚠



GB Before you operate this vehicle, read the owner's manual.

D Lesen Sie die Bedienungsanleitung bevor Sie dieses Fahrzeug fahren.

E Antes de conducir este vehículo, lea el Manual del Propietario.

F Lire le manuel du propriétaire avant d'utiliser ce véhicule.

I Prima di usare il veicolo, leggete il manuale di istruzioni.

NL Voor het gebruik van dit voertuig de handleiding met aandacht lezen.

P Antes de utilizar este veículo, leia o manual do proprietário.

S Innan du kör detta fordon, läs handboken.

5FK-21568-00



SAFETY INFORMATION

AN ATV IS NOT A TOY AND CAN BE HAZARDOUS TO OPERATE.

An ATV handles differently from other vehicles including motorcycles and cars. A collision or rollover can occur quickly, even during routine maneuvers such as turning and riding on hills or over obstacles, if you fail to take proper precautions.

SEVERE INJURY OR DEATH can result if you do not follow these instructions:

- Read this manual and all labels carefully and follow the operating procedures described.
- Never operate an ATV without proper instruction.
- Always follow the age recommendation:
 - A child under 12 years old should never operate an ATV with engine size greater than 70cc.
 - A child under 16 years old should never operate an ATV with engine size greater than 90cc.

**CONSIGNES DE SÉCURITÉ****UN VTT N'EST PAS UN JOUET ET SA CONDUITE PEUT ÊTRE DANGEREUSE.**

Un VTT se manie différemment des autres véhicules, y compris des motocyclettes et des voitures. Un accident est vite arrivé et si les précautions nécessaires ne sont pas prises, peut survenir même lors de l'exécution de manœuvres de routine, telles que la prise de virages et la conduite en côte ou sur des obstacles.

Le non-respect des instructions suivantes peut causer de **GRAVES BLESSURES OU MÊME ENTRAÎNER LA MORT**:

- Lire attentivement ce manuel et toutes les étiquettes apposées sur le véhicule et respecter les marches à suivre décrites.
- Ne jamais conduire un VTT avant d'avoir maîtrisé les techniques requises.
- Toujours observer les recommandations suivantes concernant l'âge du conducteur:
 - Un enfant de moins de 12 ans ne doit jamais conduire un VTT d'une cylindrée de plus de 70 cm³.
 - Un enfant de moins de 16 ans ne doit jamais conduire un VTT d'une cylindrée de plus de 90 cm³.

**INFORMACION SOBRE SEGURIDAD****EL ATV NO ES UN JUGUETE; SU CONDUCCION PUEDE RESULTAR PELIGROSA.**

El ATV se conduce de modo distinto a otros vehículos, como los coches o las motocicletas. Se puede producir rápidamente una colisión o un vuelco, incluso durante maniobras de rutina como giros, conducción en laderas o paso sobre obstáculos, si no se toman las debidas precauciones.

Si no sigue estas instrucciones, puede sufrir **LESIONES GRAVES O INCLUSO LA MUERTE.**

- Lea atentamente este manual y todas las etiquetas, y siga los procedimientos de manejo descritos.
- No conduzca nunca un ATV sin la instrucción adecuada.
- Siga siempre las recomendaciones en cuanto a la edad:
 - Un muchacho menor de 12 años no debe conducir nunca un ATV con motor de cilindrada superior a 70 cc.
 - Un muchacho menor de 16 años no debe conducir nunca un ATV con motor de cilindrada superior a 90 cc.

- Never allow a child under age 16 to operate an ATV without adult supervision, and never allow continued use of an ATV by a child if he or she does not have the abilities to operate it safely.
- Never carry a passenger on an ATV.
- Always avoid operating an ATV on any paved surfaces, including sidewalks, driveways, parking lots and streets.
- Never operate an ATV on any public street, road or highway, even a dirt or gravel one.
- Never operate an ATV without wearing an approved motorcycle helmet that fits properly. You should also wear eye protection (goggles or face shield), gloves, boots, long-sleeved shirt or jacket, and long pants.
- Never consume alcohol or drugs before or while operating this ATV.

- Ne jamais laisser un enfant de moins de 16 ans conduire un VTT sans la supervision d'adultes et ne pas laisser rouler un enfant s'il n'a pas les aptitudes requises pour conduire le VTT en toute sécurité.
- Ne jamais transporter de passager sur un VTT.
- Ne jamais conduire un VTT sur des surfaces revêtues, y compris trottoirs, allées, parcs de stationnement et routes.
- Ne jamais conduire un VTT sur la voie publique, même s'il ne s'agit que d'une route cendrée ou recouverte de gravier.
- Ne jamais conduire un VTT sans porter un casque de motocycliste approuvé et veiller à ce qu'il soit bien adapté. Il faut également porter une protection pour les yeux (lunettes ou masque facial), des gants, des bottes, une chemise à manches longues ou une veste et un pantalon.
- Ne jamais consommer d'alcool, certains médicaments ou des drogues avant ou pendant la conduite de ce VTT.
- No permita que un muchacho menor de 16 años maneje un ATV sin la supervisión de un adulto, ni que utilice el vehículo de forma continuada si carece de la destreza suficiente para manejarlo con seguridad.
- No lleve nunca un pasajero en el ATV.
- Evite siempre circular un ATV por superficies pavimentadas, como aceras, caminos particulares, calles y estacionamientos.
- Nunca conduzca un ATV por una vía pública, camino o carretera, ni siquiera los de tierra o grava.
- No conduzca nunca el ATV sin llevar un casco de motociclista homologado de su talla. Deberá llevar, asimismo, protección ocular (gafas o visera de seguridad), guantes, botas, una chaqueta o camisa de manga larga y pantalones largos.
- No consuma nunca alcohol ni drogas antes o durante el manejo de este ATV.

- Never operate at speeds too fast for your skills or the conditions. Always go at a speed that is proper for the terrain, visibility and operating conditions, and your experience.
- Never attempt wheelies, jumps, or other stunts.
- Always inspect your ATV each time you use it to make sure it is in safe operating condition. Always follow the inspection and maintenance procedures and schedules described in this manual.
- Always keep both hands on the handlebars and both feet on the footrests of the ATV during operation.
- Always go slowly and be extra careful when operating on unfamiliar terrain. Always be alert to changing terrain conditions when operating the ATV.

- Ne jamais rouler à des vitesses dépassant les limites imposées par les conditions du terrain et sa propre expérience. Toujours conduire à une vitesse adaptée au terrain, aux conditions de visibilité et de fonctionnement, ainsi qu'à son expérience.
- Ne jamais tenter d'effectuer des cabrages, des sauts ou autres acrobaties.
- Toujours inspecter le VTT avant chaque utilisation pour s'assurer de son bon état de marche. Toujours respecter les intervalles et procédés d'inspection et d'entretien décrits dans ce manuel.
- Toujours conduire en gardant les mains sur le guidon et les pieds sur les repose-pied du VTT.
- Toujours rouler lentement et prudemment sur un terrain non familier. Être particulièrement attentif au changement des conditions du terrain.
- No conduzca nunca a velocidades excesivas para su técnica o las condiciones reinantes. Circule siempre a la velocidad adecuada al terreno, la visibilidad, las condiciones de manejo y su experiencia.
- No intente hacer acrobacias, saltos u otras habilidades.
- Inspeccione siempre el ATV cada vez que vaya a utilizarlo para asegurarse de que se encuentra en condiciones seguras de funcionamiento. Siga siempre los procedimientos e intervalos de inspección y mantenimiento indicados en este manual.
- Durante la conducción, mantenga siempre las manos en el manillar y los pies sobre las estriberas.
- Circule siempre despacio y sea especialmente prudente cuando conduzca sobre terreno con el que no esté familiarizado. Durante el manejo del ATV esté siempre atento a cualquier cambio en las condiciones del terreno.

- Never operate on excessively rough, slippery or loose terrain until you have learned and practiced the skills necessary to control the ATV on such terrain. Always be especially cautious on these kinds of terrain.
- Always follow proper procedures for turning as described in this manual. Practice turning at low speeds before attempting to turn at faster speeds. Do not turn at excessive speed.
- Never operate the ATV on hills too steep for the ATV or for your abilities. Practice on smaller hills before attempting larger hills.
- Always follow proper procedures for climbing hills as described in this manual. Check the terrain carefully before you start up any hill. Never climb hills with excessively slippery or loose surfaces. Shift your weight forward. Never open the throttle suddenly or make sudden gear changes. Never go over the top of a hill at high speed.

- Ne pas rouler sur un terrain trop accidenté, glissant ou meuble à moins d'avoir les compétences nécessaires au contrôle du VTT sur un tel terrain. Toujours rester très vigilant sur ces types de terrain.
- Toujours recourir aux techniques recommandées dans ce manuel pour aborder les virages. S'exercer à prendre les virages à vitesse réduite avant de passer à des vitesses plus élevées. Ne jamais prendre les virages à des vitesses excessives.
- Ne pas conduire le VTT sur des pentes trop raides pour le VTT ou trop difficiles pour ses capacités. S'exercer sur des pentes plus légères avant de se lancer sur des pentes plus fortes.
- Toujours recourir aux techniques d'ascension de collines expliquées dans ce manuel. Évaluer les conditions du terrain avant d'attaquer une côte. Ne jamais monter sur des collines dont le sol est trop glissant ou meuble. Se pencher de sorte à déplacer son poids vers l'avant du véhicule. Ne jamais donner trop brusquement des gaz ne changer abruptement de vitesse. Ne jamais passer le sommet d'une colline à vitesse élevée.
- No conduzca nunca sobre terreno excesivamente accidentado, suelto o resbaladizo hasta que haya aprendido y practicado las destrezas necesarias para controlar el ATV sobre tales terrenos. Observe siempre la máxima precaución en este tipo de terrenos.
- Siga los procedimientos adecuados para girar que se indican en este manual. Practique los giros a baja velocidad antes de efectuarlos a velocidades superiores. No gire nunca a excesiva velocidad.
- No conduzca el ATV en pendientes demasiado pronunciadas para la máquina o para su pericia. Practique en pendientes más suaves antes de intentarlo en las empinadas.
- Siga siempre los procedimientos adecuados para subir pendientes que se indican en este manual. Estudie cuidadosamente el terreno antes de empezar a subir una pendiente. No suba nunca pendientes con terreno suelto o resbaladizo. Desplace su peso hacia delante. No acelere bruscamente ni efectúe cambios de marcha repentinos. No corone nunca una pendiente a toda velocidad.

- Always follow proper procedures for going down hills and for braking on hills as described in this manual. Check the terrain carefully before you start down any hill. Shift your weight backward. Never go down a hill at high speed. Avoid going down a hill at an angle that would cause the vehicle to lean sharply to one side. Go straight down the hill where possible.
- Always follow proper procedures for crossing the side of a hill as described in this manual. Avoid hills with excessively slippery or loose surfaces. Shift your weight to the uphill side of the ATV. Never attempt to turn the ATV around on any hill until you have mastered the turning technique described in this manual on level ground. Avoid crossing the side of a steep hill if possible.

- Toujours recourir aux techniques de descente et de freinage sur collines décrites dans ce manuel. Évaluer les conditions du terrain avant de descendre une côte. Se pencher en arrière pour déplacer son poids vers l'arrière du véhicule. Ne jamais dévaler une colline à toute vitesse. Éviter de descendre une colline à un angle qui ferait trop pencher le véhicule d'un côté. Dans la mesure du possible, descendre tout droit dans une pente.
- Toujours recourir aux techniques de traversée latérale de collines décrites dans ce manuel. Éviter les collines au sol trop glissant ou meuble. Déplacer son poids du côté de la montée. Ne jamais tenter de faire tourner le VTT sur une colline avant d'avoir maîtrisé la technique de prise de virage sur un sol de niveau telle qu'elle est décrite dans ce manuel. Éviter, dans la mesure du possible, d'effectuer la traversée latérale d'une pente trop raide.
- Para bajar pendientes o frenar en las mismas, observe siempre los procedimientos adecuados que se indican en este manual. Estudie a fondo el terreno antes de comenzar a bajar la pendiente. Desplace su peso hacia atrás. No baje nunca una pendiente a toda velocidad. Evite bajar pendientes en un ángulo que obligue a inclinar mucho el vehículo hacia un lado. Baje la pendiente en línea recta siempre que sea posible.
- Para cruzar una pendiente, siga siempre los procedimientos adecuados que se indican en este manual. Evite las pendientes de superficie excesivamente suelta o resbaladiza. Desplace su peso hacia el lado del ATV correspondiente a la parte ascendente. No intente girar en redondo en una pendiente mientras no domine la técnica de giro en terreno llano descrita en este manual. Evite cruzar pendientes pronunciadas en la medida de lo posible.

- Always use proper procedures if you stall or roll backwards when climbing a hill. To avoid stalling, use proper gear and maintain a steady speed when climbing a hill. If you stall or roll backwards, follow the special procedure for braking described in this manual. Dismount on the uphill side or to a side if pointed straight uphill. Turn the ATV around and remount, following the procedure described in this manual.
- Always check for obstacles before operating in a new area.
- Never attempt to operate over large obstacles, such as large rocks or fallen trees. Always follow proper procedures when operating over obstacles as described in this manual.
- Always be careful when skidding or sliding. Learn to safely control skidding or sliding by practicing at low speeds and on level, smooth terrain. On extremely slippery surfaces, such as ice, go slowly and be very cautious in order to reduce the chance of skidding or sliding out of control.

- Toujours recourir aux techniques recommandées si le VTT cale ou recule lors de l'ascension d'une colline. Pour éviter de caler, sélectionner la vitesse appropriée et maintenir une allure stable lors de l'ascension d'une colline. Si le VTT cale ou roule en arrière, recourir à la technique spéciale de freinage décrite dans ce manuel. Descendre du côté amont du véhicule ou, si le VTT est dirigé droit vers l'amont, descendre d'un des côtés. Tourner le VTT et l'enfourcher, en suivant le procédé décrit dans ce manuel.
- Toujours repérer les obstacles avant de rouler sur un terrain inconnu.
- Toujours éviter les obstacles de grande taille, tels que des rochers ou des arbres renversés. Recourir aux techniques de traversée d'obstacles décrites dans ce manuel.
- Être particulièrement vigilant lorsque le véhicule patine ou glisse. Apprendre à contrôler le patinage ou le glissement en s'exerçant à des vitesses lentes et sur une surface uniforme et de niveau. Sur des surfaces extrêmement glissantes, telles que de la glace, rouler lentement et être très prudent afin de limiter le risque de perte de contrôle du véhicule.
- Siga siempre los procedimientos adecuados si se cala el motor o el vehículo rueda hacia atrás mientras sube una pendiente. Cuando suba una pendiente, utilice la marcha adecuada y mantenga una velocidad uniforme para evitar que se cale el motor. Si se cala éste o el vehículo rueda hacia atrás, siga el procedimiento especial de frenado descrito en este manual. Apéese por el lado ascendente si está en sentido oblicuo o perpendicular a la pendiente, o por cualquiera de los lados si sube en línea recta hacia la cima. Gire el ATV y monte de nuevo siguiendo el procedimiento descrito en este manual.
- Antes de conducir en una zona desconocida, compruebe siempre si hay obstáculos.
- No trate nunca de superar obstáculos grandes, tales como rocas o árboles caídos. Siga siempre los procedimientos indicados en este manual para conducir sobre obstáculos.
- Tenga siempre mucho cuidado cuando el vehículo patine o derrape. Aprenda a controlar con seguridad los derrapes practicando a baja velocidad en terreno liso y horizontal. En superficies extremadamente resbaladizas, tales como hielo, circule despacio y sea extremadamente precavido para evitar el riesgo de perder el control a causa de un patinazo o un derrape.

- Never operate an ATV in fast flowing water or in water deeper than that recommended in this manual. Remember that wet brakes may have reduced stopping ability. Test your brakes after leaving water. If necessary, apply them several times to let friction dry out the linings.
- Always use the size and type tires specified in this manual.
- Always maintain proper tire pressure as described in this manual.
- Never modify an ATV through improper installation or use of accessories.

- Ne jamais conduire un VTT dans un courant d'eau trop rapide ou dans de l'eau dont la profondeur dépasse celle recommandée dans ce manuel. Ne pas oublier que des freins mouillés peuvent réduire grandement les capacités de freinage. Essayer les freins après avoir roulé dans de l'eau. Si nécessaire, les actionner plusieurs fois pour que le frottement sèche les garnitures.
- Toujours utiliser les pneus de la taille et du type spécifiés dans ce manuel.
- Toujours maintenir la pression de gonflage des pneus recommandée dans ce manuel.
- Ne jamais modifier un VTT en installant ou utilisant incorrectement des accessoires.
- No conduzca nunca el ATV en aguas rápidas o más profundas que las recomendadas en este manual. Recuerde que si se mojan los frenos puede disminuir su capacidad para detener la máquina. Compruebe los frenos cuando salga del agua. Si es necesario, aplíquelos varias veces para que el rozamiento seque los forros.
- Utilice siempre neumáticos del tamaño y tipo prescritos en este manual.
- Mantenga siempre los neumáticos a la presión correcta indicada en el manual.
- No modifique nunca un ATV mediante el uso o montaje de accesorios inadecuados.

- Never exceed the stated load capacity for an ATV. Cargo should be properly distributed and securely attached. Reduce speed and follow instructions in this manual for carrying cargo or pulling a trailer. Allow greater distance for braking.

⚠WARNING

- **Always turn off the engine when refueling.**
- **Do not refuel right after the engine has been running and is still very hot.**
- **Do not spill gasoline on the engine or exhaust pipe/muffler when refueling. Never refuel while smoking, or while in the vicinity of sparks, open flames, or other sources of ignition such as the pilot lights of water heaters and clothes dryers. Gasoline can catch fire. You could be burned.**

- Ne pas dépasser la capacité de charge déterminée pour le VTT. Le chargement doit être correctement distribué sur le véhicule et bien attaché. Réduire la vitesse et suivre les instructions données dans ce manuel pour transporter un chargement ou tirer une remorque. Prévoir une plus grande distance de freinage.

⚠ AVERTISSEMENT

- **Toujours couper le moteur avant de faire le plein.**
- **Ne pas faire le plein juste après avoir fait tourner le moteur et tant qu'il est encore très chaud.**
- **Ne pas verser d'essence sur le moteur ou le tuyau d'échappement/silencieux lors du remplissage. Ne jamais effectuer le plein à proximité d'étincelles, de flammes ou d'autres sources de chaleur, telles que les chauffe-eau et séchoirs. Ne pas fumer. L'essence peut s'enflammer. Il y a risque de brûlures.**

- No sobrepase nunca la capacidad de carga especificada para el ATV. La carga deberá ir convenientemente distribuida y sujeta. Reduzca la velocidad y siga las instrucciones del manual cuando tenga que transportar cargas o efectuar un remolque. Observe una distancia de frenado mayor.

⚠ ADVERTENCIA

- **Pare siempre el motor cuando vaya a repostar.**
- **No reposte si el motor ha estado funcionando y se encuentra aún muy caliente.**
- **Durante el repostaje no derrame gasolina sobre el motor, el tubo de escape o el silenciador. No reposte nunca cuando esté fumando o en las proximidades de chispas, llamas desnudas u otras fuentes de ignición tales como luces de control de calentadores de agua o secadores de ropa. La gasolina podría incendiarse y provocarle quemaduras.**

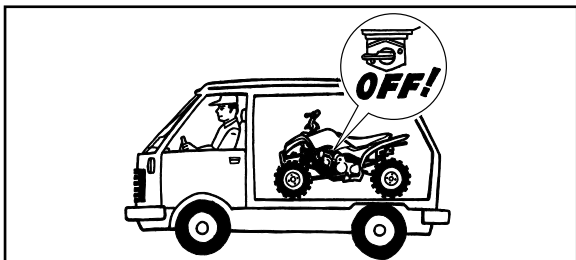

- When transporting the machine in another vehicle, be sure it is kept upright and that the fuel cock is in the "OFF" position. Otherwise, fuel may leak out of the carburetor or fuel tank.
 - Gasoline is poisonous. If you should swallow some gasoline or inhale a lot of gasoline vapor, or get some gasoline in your eyes, see your doctor immediately. If gasoline spills on your skin, wash with soap and water. If gasoline spills on your clothing, change your clothes.
-

⚠WARNING

Always operate your ATV in an area with adequate ventilation. Never start or run the engine in a closed area. Exhaust fumes are poisonous and may cause loss of consciousness and death within a short time.

- Lors du transport de l'engin dans un autre véhicule, veiller à le garder bien droit et à ce que le robinet de carburant soit sur "OFF". Du carburant pourrait fuir du carburateur ou du réservoir.
 - L'essence est toxique. Consulter immédiatement un médecin en cas d'ingestion d'essence, d'inhalation excessive de vapeur d'essence ou d'éclaboussures d'essence dans les yeux. Si de l'essence se répand sur la peau, laver au savon et à l'eau. Si de l'essence se répand sur les vêtements, les changer sans tarder.
-

⚠ AVERTISSEMENT

Toujours faire fonctionner le VTT dans un endroit correctement aéré. Ne jamais mettre en marche ou laisser tourner le moteur dans un endroit clos. Les gaz d'échappement sont toxiques et peuvent entraîner très rapidement une syncope et la mort.

- Cuando transporte la máquina en otro vehículo, asegúrese de que se mantenga vertical y que el grifo de combustible se encuentre en posición "OFF" (Cerrado). De lo contrario, podrían producirse fugas en el carburador o en el depósito de combustible.
 - La gasolina es venenosa. En caso de ingestión de gasolina, inhalación abundante de sus vapores o salpicaduras del combustible en los ojos, acuda al médico inmediatamente. Si se le derramara gasolina sobre la piel, lávesela con agua y jabón. Si el derrame se produjera sobre la ropa, cámbiese.
-

⚠ ADVERTENCIA

Conduzca siempre el ATV en una zona debidamente ventilada. No arranque ni tenga en marcha el motor en un local cerrado. Los gases del escape son venenosos y pueden provocar la pérdida del conocimiento e incluso la muerte en poco tiempo.

DESCRIPTION AND MACHINE IDENTIFICATION

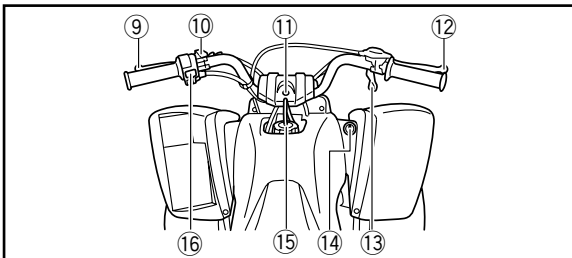
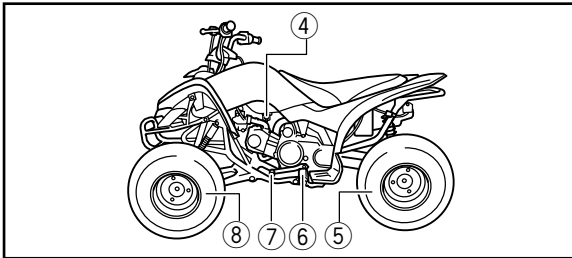
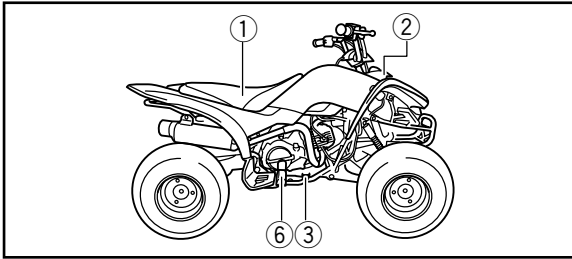

- | | |
|----------------|-----------------------------|
| 1. Seat | 9. Rear brake lever |
| 2. Front cover | 10. Parking brake |
| 3. Brake pedal | 11. Neutral indicator light |
| 4. Fuel cock | 12. Front brake lever |
| 5. Rear wheel | 13. Throttle lever |
| 6. Footrest | 14. Main switch |
| 7. Shift pedal | 15. Fuel tank cap |
| 8. Front wheel | 16. Handlebar switches |

NOTE: _____
 The machine you have purchased may differ slightly from those shown in the figures of this manual.

DESCRIPTION ET IDENTIFICATION DU VÉHICULE

- | | |
|-------------------------|---------------------------------------|
| 1. Selle | 9. Levier de frein arrière |
| 2. Cache avant | 10. Frein de stationnement |
| 3. Pédale de frein | 11. Témoin de point mort |
| 4. Robinet de carburant | 12. Levier de frein avant |
| 5. Roue arrière | 13. Levier d'accélérateur |
| 6. Repose-pied | 14. Contacteur à clé |
| 7. Pédale de sélecteur | 15. Bouchon du réservoir de carburant |
| 8. Roue avant | 16. Contacteurs au guidon |

N.B.: _____

Les illustrations peuvent légèrement différer de ce modèle tout-terrain.

DESCRIPCION E IDENTIFICACION DE LA MAQUINA

- | | |
|------------------------------|---------------------------------------|
| 1. Sillín | 10. Freno de estacionamiento |
| 2. Cubierta delantera | 11. Luz de control de punto muerto |
| 3. Pedal del freno | 12. Palanca del freno delantero |
| 4. Grifo de combustible | 13. Palanca del aceleración |
| 5. Rueda trasera | 14. Interruptor principal |
| 6. Apoyapié | 15. Tapón del depósito de combustible |
| 7. Pedal del cambio | 16. Interruptores del manillar |
| 8. Rueda delantera | |
| 9. Palanca del freno trasero | |

NOTA: _____

La máquina que ha adquirido puede diferir ligeramente de la representada en las figuras de este manual.

Identification number records

Record the key identification number, vehicle identification number and model label information in the spaces provided for assistance when ordering spare parts from a Yamaha dealer or for reference in case the vehicle is stolen.

1. KEY IDENTIFICATION NUMBER:

2. VEHICLE IDENTIFICATION NUMBER:

3. MODEL LABEL INFORMATION:

Numéros d'identification

Inscrire les numéros d'identification de la clé et du véhicule ainsi que les informations que porte l'étiquette de modèle dans les cases prévues à cet effet. Cela facilitera la commande de pièces de rechange auprès d'un concessionnaire Yamaha ainsi que les démarches en cas de vol du véhicule.

1. NUMÉRO D'IDENTIFICATION DE LA CLÉ

2. NUMÉRO D'IDENTIFICATION DU VÉHICULE:

3. RENSEIGNEMENTS FOURNIS SUR L'ÉTIQUETTE DE MODÈLE:

Registro de los números de identificación

Anote el número de identificación de la llave, el de identificación del vehículo y la información de la etiqueta de modelo en los espacios provistos al efecto, para facilitar los trámites cuando pida repuestos a un concesionario Yamaha o como referencia en caso de sustracción del vehículo.

1. NÚMERO DE IDENTIFICACIÓN DE LA LLAVE DE CONTACTO:

2. NÚMERO DE IDENTIFICACIÓN DEL VEHÍCULO:

3. INFORMACIÓN DE LA ETIQUETA DE MODELO:

EBU00035

Key identification number

The key identification number is stamped on the key as shown in the following illustration. This number can be used for ordering a new key.

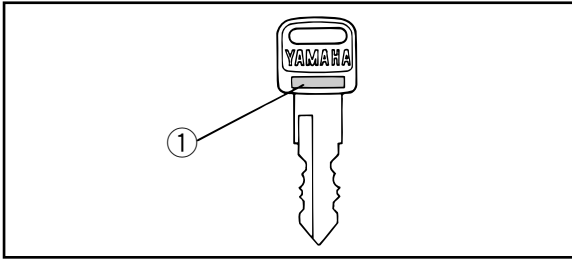

1. Key identification number
1. Numéro d'identification de la clé
1. Número de identificación de la llave

FBU00035

Numéro d'identification de la clé

Le numéro d'identification de la clé est gravé sur la clé comme le montre l'illustration suivante. Ce numéro sert de référence lors de la commande d'une nouvelle clé.

SBU00035

Número de identificación de la llave

El número de identificación de la llave va estampado en la misma, como puede verse en la siguiente ilustración. Este número puede utilizarse para pedir una llave nueva.

EBU00036

Vehicle identification number

The vehicle identification number is stamped into the frame.

NOTE: _____

The vehicle identification number is used to identify your machine.

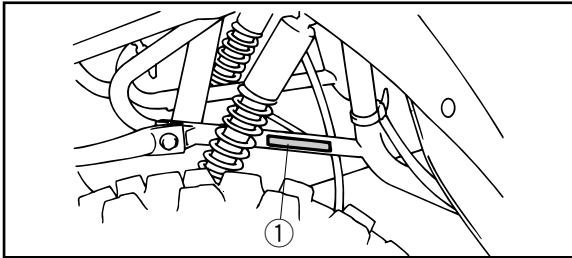

- 1. Vehicle identification number
- 1. Numéro d'identification du véhicule
- 1. Número de identificación del vehículo

FBU00036

Numéro d'identification du véhicule

Le numéro d'identification du véhicule est frappé sur le cadre.

N.B.: _____

Le numéro d'identification du véhicule permet d'identifier le véhicule.

SBU00036

Número de identificación del vehículo.

El número de identificación del vehículo va estampado en el chasis.

NOTA: _____

El número de identificación del vehículo se emplea para la identificación de la máquina.

EBU00787

Model label

The model label is affixed to the location in the illustration. Record the information on this label in the space provided. This information will be needed to order spare parts from your Yamaha dealer.

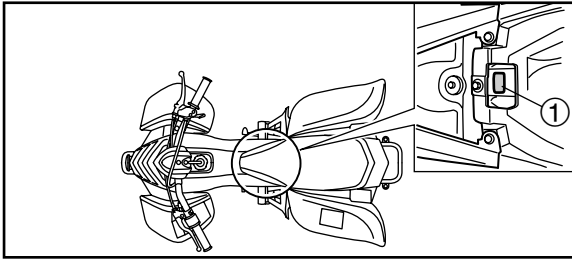

- 1. Model label
- 1. Étiquette de modèle
- 1. Etiqueta de modelo

FBU00787

Étiquette de modèle

L'étiquette de modèle est collée à l'endroit illustré. Inscrire les renseignements que porte cette étiquette dans la case prévue à cet effet. Ces renseignements seront nécessaires lors de la commande de pièces de rechange auprès d'un concessionnaire Yamaha.

SBU00787

Etiqueta de modelo

La etiqueta de modelo se encuentra en el lugar indicado en la ilustración. Anote la información de esta etiqueta en los espacios previstos al efecto. Esta información facilitará los trámites cuando pida repuestos a un concesionario Yamaha.

EBU00040

CONTROL FUNCTIONS

EBU00042

Main switch

Functions of the respective switch positions are as follows:

ON:

The engine can be started only at this position.

OFF:

All electrical circuits are switched off. The key can be removed in this position.

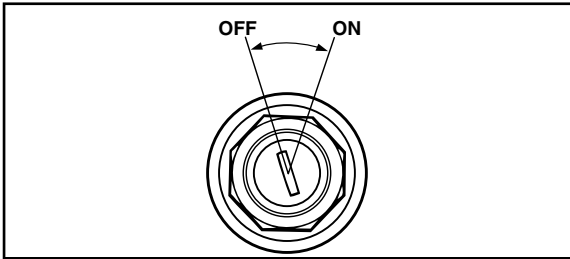

FBU00040

FONCTION DES COMMANDES

FBU00042

Contacteur à clé

Les positions de la clé de contact sont les suivantes:

ON (marche):

Le moteur ne peut être mis en marche que sur cette position.

OFF (arrêt):

Tous les circuits électriques sont coupés. La clé peut être retirée.

SBU00040

FUNCIONES DE CONTROL

SBU00042

Interruptor principal

Las funciones del interruptor según su posición son las siguientes:

ON:

El motor sólo se puede poner en marcha en esta posición.

OFF:

Todos los circuitos eléctricos están desconectados. En esta posición puede extraerse la llave.

EBU00043

Indicator lights

EBU00603

Neutral indicator light “N”

This indicator light comes on when the transmission is in neutral.

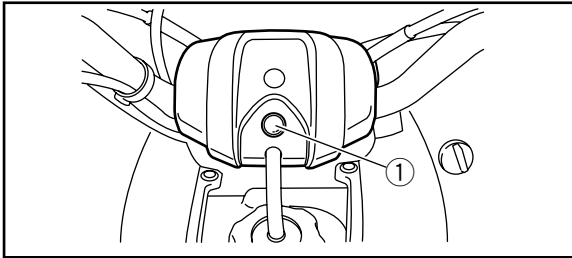

1. Neutral indicator light “N”

1. Témoin de point mort “N”

1. Luz de control de punto muerto “N”

EBU00053

Handlebar switches

EBU11580

Engine stop switch “ENG. STOP”

Make sure that the engine stop switch is in the “RUN” position before starting the engine. The engine stop switch controls ignition and can be used at all times to stop the engine, especially in an emergency. The engine will not start or run when the engine stop switch is turned to “OFF”.

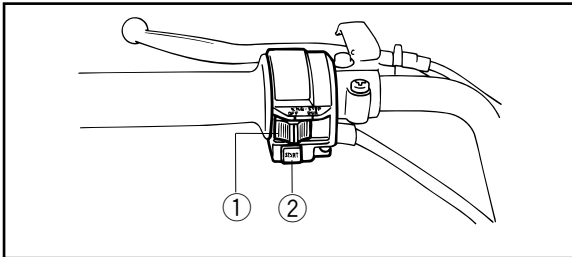

1. Engine stop switch “ENG. STOP”

2. Start switch “START”

1. Coupe-circuit du moteur “ENG. STOP”

2. Contacteur du démarreur “START”

1. Interruptor de paro del motor “ENG. STOP”

2. Interruptor de arranque “START”

FBU00043

Témoins

SBU00603

Luz de control de punto muerto “N”

Se enciende cuando la transmisión está en punto muerto.

FBU00053

Contacteurs au guidon

FBU11580

Coupe-circuit du moteur “ENG. STOP”

S’assurer que le coupe-circuit du moteur est placé sur “RUN” avant de mettre le moteur en marche. Le coupe-circuit du moteur contrôle l’allumage et peut à tout moment servir à couper le moteur. Il est particulièrement utile en cas d’urgence. Le moteur ne se met pas en marche ou ne tourne pas quand son coupe-circuit est sur “OFF”.

SBU00043

Luces de control

SBU00603

Luz de control de punto muerto “N”

Se enciende cuando la transmisión está en punto muerto.

SBU00053

Interruptores del manillar

SBU11580

Interruptor de parada del motor “ENG. STOP”

Asegúrese de que el interruptor de parada del motor esté en la posición “RUN” antes de arrancar el motor. El interruptor de parada del motor controla el encendido y puede utilizarse para parar el motor en cualquier momento, especialmente en casos de emergencia. Cuando se gira el interruptor de parada a la posición “OFF”, el motor no puede ser puesto en marcha ni funcionar.

EBU00056

Start switch “START”

The starter motor cranks the engine when this switch is pushed.

CAUTION: _____

See starting instructions prior to starting engine (see page 6-3 for details).

NOTE: _____

If the starter switch is pushed with the main switch “ON” and the engine stop switch “OFF”, the starter motor will be activated but the engine will not start. To start the engine, be sure to position the engine stop switch at “RUN”.

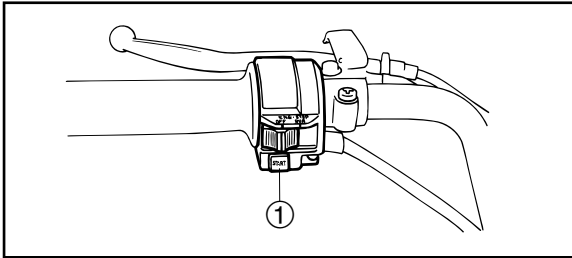

- 1. Start switch “START”
- 1. Contacteur du démarreur “START”
- 1. Interruptor de arranque “START”

Contacteur du démarreur “START”

Pour mettre le moteur en marche, enfoncer le contacteur du démarreur.

ATTENTION: _____

Il convient de lire les instructions de démarrage avant de mettre le moteur en marche (voir à la page 6-4).

N.B.: _____

Si le contacteur du démarreur est enfoncé alors que la clé de contact est sur “ON” et le coupe-circuit du moteur sur “OFF”, le démarreur tournera mais le moteur ne se mettra pas en marche. Avant de mettre le moteur en marche, s’assurer que le coupe-circuit du moteur est sur “RUN”.

Interruptor de arranque “START”

Quando se pulsa este interruptor, el motor de arranque hace que gire el motor principal.

ATENCIÓN: _____

Antes de poner en marcha el motor, ver instrucciones de arranque (para más detalles ver página 6-4).

NOTA: _____

Si se pulsa el interruptor de arranque con el interruptor principal en “ON” (contacto) y el interruptor de paro del motor en “OFF” (desconectado), se activará el motor de arranque pero el motor principal no se pondrá en marcha. Para que arranque, coloque el interruptor de paro del motor en la posición “RUN”.

Throttle lever

Once the engine is running, movement of the throttle lever will increase the engine speed. Regulate the speed of the machine by varying the throttle position. Because the throttle is spring-loaded, the machine will decelerate, and the engine will return to an idle any time the hand is removed from the throttle lever.

Before starting the engine, check the throttle to be sure it is operating smoothly. Make sure it returns to the idle position as soon as the lever is released.

⚠WARNING

Malfunction of the throttle could make it difficult to speed up or slow down when you need to. This could cause an accident. Check the operation of the throttle lever before you start the engine. If the throttle does not work smoothly, check for the cause. Correct the problem before riding the ATV or consult a Yamaha dealer.

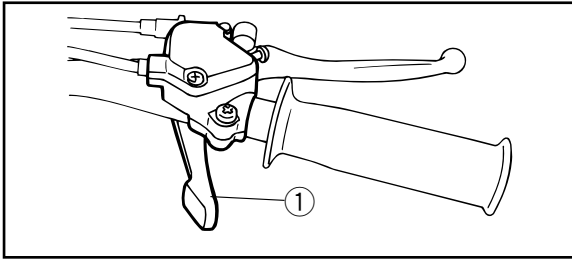

- 1. Throttle lever
- 1. Levier d'accélérateur
- 1. Palanca del aceleración

Levier d'accélération

Dès que le moteur tourne, son régime augmente quand le levier d'accélération est actionné.

Régler la vitesse du véhicule en faisant varier l'ouverture des gaz. Comme le levier d'accélération est muni d'un ressort de rappel, le véhicule ralentit et le moteur revient au régime de ralenti dès que le levier est relâché.

Avant de mettre le moteur en marche, vérifier le bon fonctionnement des gaz. S'assurer que le véhicule retourne au régime de ralenti dès que le levier est relâché.

⚠ AVERTISSEMENT

Un mauvais fonctionnement du levier d'accélération risque d'entraver l'accélération ou la décélération. Ceci peut provoquer un accident. Vérifier le bon fonctionnement du levier d'accélération avant de mettre le moteur en marche. Si l'accélérateur ne fonctionne pas correctement, en rechercher la cause. Corriger le problème avant de conduire le véhicule ou consulter un concessionnaire Yamaha.

Palanca de aceleración

Una vez que el motor gira con, desplazando la palanca de aceleración se aumenta la velocidad de giro.

Para regular la velocidad del vehículo, varíe la posición del acelerador. Este lleva un muelle de retorno que hace que disminuya la velocidad y el motor vuelva al ralentí cuando se retira la mano de la palanca de aceleración.

Antes de poner en marcha el motor, compruebe que el acelerador funcione con suavidad. Asegúrese de que vuelve a la posición de ralentí cuando se suelta la palanca.

⚠ ADVERTENCIA

Si el acelerador no funciona correctamente, puede ser difícil aumentar o reducir la velocidad del vehículo cuando se desee. Eso puede acarrear accidentes. Compruebe el funcionamiento del acelerador antes de poner en marcha el motor. Si el acelerador no funciona con suavidad, averigüe la causa. Resuelva el problema antes de utilizar la máquina, o consulte a un concesionario Yamaha.

Speed limiter

The speed limiter keeps the throttle from fully opening, even when the throttle lever is pushed to the maximum. Screwing in the adjuster limits the maximum engine power available and decreases the maximum speed of the ATV.

Your ATV was delivered with an adjustable speed limiter and also with an air intake restrictor plate. Yamaha recommends that all beginners start off with the speed limiter screw turned in and the air intake restrictor plate installed to limit the amount of speed available while they learn. The limiter screw may be gradually turned out to increase maximum speed as the beginner becomes more familiar with operating the ATV. Parents should decide when to adjust the ATV for more power as their youngster's riding skills improve. Once the ATV rider can operate with skill at the top speed permitted by adjusting the speed limiter alone, the air intake restrictor plate can be removed.

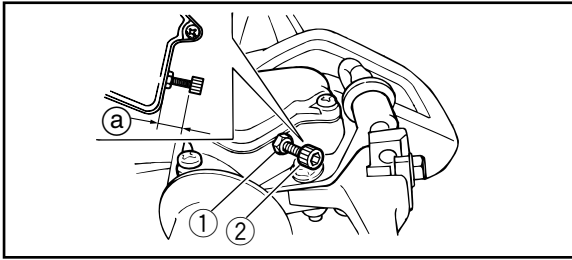

- | | | |
|------------------|--------------------------|----------|
| 1. Locknut | 2. Adjuster | a. 20 mm |
| 1. Contre-écrou | 2. Dispositif de réglage | |
| 1. Contratuercas | 2. Ajustador | |

Limiteur de vitesse

Le limiteur de vitesse empêche l'ouverture maximale des gaz, même lorsque le levier d'accélération est poussé au maximum. Visser le dispositif de réglage pour limiter le régime maximum du moteur et réduire ainsi la vitesse maximum du véhicule.

Ce VTT est équipé d'un limiteur de vitesse réglable ainsi que d'un cache réducteur d'air admis. Yamaha recommande à tout pilote débutant de limiter au maximum la puissance du moteur en serrant la vis de réglage du limiteur de vitesse à fond et en laissant en place le cache réducteur d'air admis. Le pilote pourra desserrer progressivement la vis de réglage du limiteur au fur et à mesure qu'il s'est familiarisé avec son véhicule. Les parents devront estimer les capacités de conduite de leur enfant et augmenter judicieusement la puissance du VTT en fonction de celles-ci. Une fois que le pilote maîtrise parfaitement son véhicule en roulant à la vitesse maximale permise par le limiteur de vitesse, il peut alors retirer le cache réducteur d'air admis.

Limitador de velocidad

El limitador de velocidad evita que se abra por completo el acelerador, incluso cuando se presiona al máximo la palanca del acelerador. Enroscando el ajustador se limita la potencia máxima del motor disponible y se reduce la velocidad máxima del ATV.

El ATV se suministra con un limitador ajustable de la velocidad así como con una placa de restricción de la admisión de aire. Yamaha recomienda a todos los principiantes que empiecen con el tornillo del limitador completamente apretado y la placa de restricción de la admisión de aire instalada a fin de limitar la velocidad disponible mientras aprenden a manejar la máquina. EL tornillo del limitador podrá ir aflojándose poco a poco para ir aumentando la velocidad máxima a medida que el principiante se familiariza con el funcionamiento de este ATV. Los padres deberán ser los que decidan el momento de darle más potencia al ATV después de haber comprobado que el joven ha mejorado su destreza.

Since removal of this plate will result in a significant increase in power, turn the speed limiter completely back in again; adjust it out in stages as you did before.

Adjusting for maximum throttle lever movement without removing the air intake restrictor plate will cause the engine to run roughly at higher speeds.

For air intake restrictor plate removal instructions, see page 8-33.

⚠WARNING

Improper adjustment of the speed limiter and throttle could cause throttle cable damage or improper throttle operation. You could lose control, have an accident or be injured. Do not turn the speed adjuster out more than 20 mm or the throttle cable could be damaged.

Comme le retrait de ce cache entraîne une augmentation considérable de la puissance du moteur, il convient de resserrer tout à fait la vis du limiteur et de la desserrer progressivement au fur et à mesure que l'on maîtrise la conduite du véhicule à des vitesses plus élevées.

Ne pas accélérer à fond tant que le cache réducteur d'air admis est en place sous peine de provoquer des à-coups à hauts régimes.

Les instructions concernant la dépose du cache réducteur d'air admis se trouvent à la page 8-34.

⚠ AVERTISSEMENT

Un réglage incorrect du limiteur de vitesse et du papillon pourrait endommager le câble de commande des gaz et créer des problèmes d'accélération. Cela pourrait faire perdre le contrôle du véhicule et être à l'origine d'un accident. Ne pas dévisser le dispositif de réglage du limiteur de plus de 20 mm afin d'éviter d'endommager le câble de commande des gaz.

Una vez el joven pueda operar el ATV con destreza a la velocidad máxima permitida sólo por el ajuste del limitador de velocidad, podrá pensarse en extraer la placa de restricción de la admisión de aire. Puesto que la extracción de esta placa ocasionará un incremento significativo de la potencia, deberá volver a apretar el limitador de la velocidad; luego, vaya aflojándolo poco a poco como había hecho antes.

Si se ajusta para obtener el máximo movimiento de la palanca del acelerador sin haber extraído la placa de restricción de la admisión de aire, el motor no funcionará con suavidad a altas velocidades.

En cuanto a las instrucciones para la extracción de la placa de restricción de la admisión de aire, vea la página 8-34.

⚠ ADVERTENCIA

El ajuste inadecuado del limitador de velocidad y del acelerador puede causar daños en el cable del acelerador o la operación incorrecta del acelerador. Podría perderse el control, ocasionarse un accidente o herirse. No gire el ajustador de la velocidad más de 20 mm porque podría dañarse el cable del acelerador.

EBU00070

Front brake lever

The front brake lever is located on the right handlebar. Pull it toward the handlebar to apply the front brake.

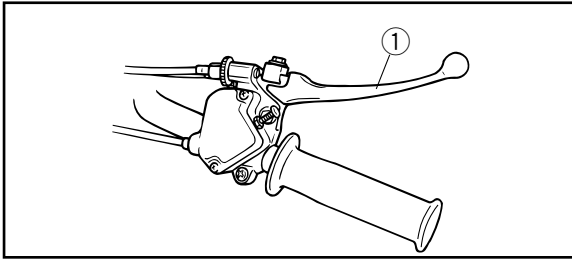

- 1. Front brake lever
- 1. Levier de frein avant
- 1. Palanca del freno delantero

FBU00070

Levier de frein avant

Le levier de frein avant se trouve sur la droite du guidon. Le serrer pour actionner le frein avant.

SBU00070

Palanca del freno delantero

La palanca del freno delantero se encuentra en el manillar derecho. Apriétela contra el manillar para aplicar el freno delantero.

EBU00732

Brake pedal and rear brake lever

The brake pedal is located on the right side of the ATV and the rear brake lever is located on the left handlebar. Push down on the pedal or pull the lever toward the handlebar to apply the rear brake.

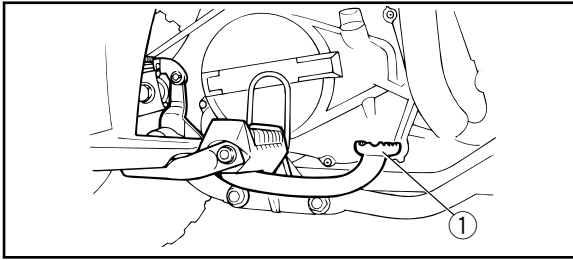

- 1. Brake pedal
- 1. Pédale de frein
- 1. Pedal del freno

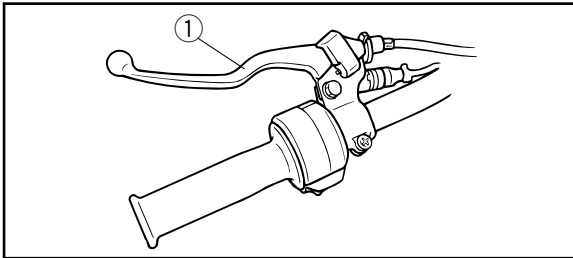

- 1. Rear brake lever
- 1. Levier de frein arrière
- 1. Palanca del freno trasero

FBU00732

Pédale de frein et levier de frein arrière

La pédale de frein se trouve du côté droit du véhicule et le levier de frein arrière se trouve à la poignée gauche. Enfoncer la pédale ou actionner le levier vers le guidon afin de faire fonctionner le frein arrière.

SBU00732

Pedal del freno y palanca del freno trasero

El pedal de freno se encuentra situado en el lado derecho del ATV y la palanca de freno trasero en el manillar izquierdo. Pise el pedal o apriete la palanca contra el manillar para aplicar el freno trasero.

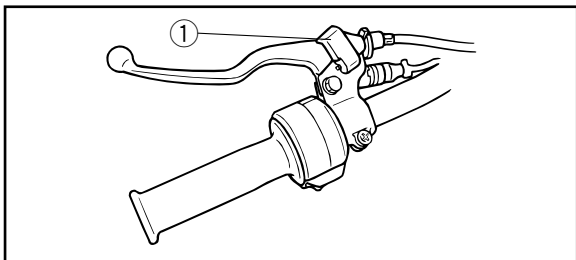

- 1. Lock plate
- 1. Plaque de verrouillage
- 1. Placa de bloqueo

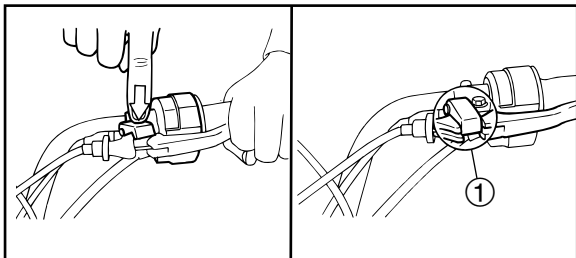

- 1. Locked position
- 1. Verrouillé
- 1. Posición bloqueada

EBU00075

Parking brake

Use the parking brake when you have to start the engine or park the machine, especially on a slope. Apply the rear brake lever and push down the lock plate to apply the parking brake. Squeeze the rear brake lever to release the parking brake.

▲WARNING

- **Always set the parking brake before starting the engine. The ATV could start moving unexpectedly if the parking brake is not applied. This could cause loss of control or a collision.**
- **Always be sure you have released the parking brake before you begin to ride. The brake could overheat if you ride the ATV without releasing the parking brake. You could lose braking performance which could cause an accident. You could also wear out the brakes prematurely.**

Frein de stationnement

Serrer le frein de stationnement avant la mise en marche du moteur ou lors du stationnement du véhicule, tout particulièrement lors du stationnement en pente. Pour serrer le frein de stationnement, actionner le levier de frein arrière et enfoncer le verrou. Pour libérer le frein de stationnement, il suffit d'actionner le levier de frein arrière.

⚠ AVERTISSEMENT

- **Toujours serrer le frein de stationnement avant de mettre le moteur en marche. Le VTT pourrait se déplacer inopinément si le frein de stationnement n'est pas serré avant la mise en marche du moteur. Ceci peut entraîner une perte de contrôle du véhicule, voire une collision.**
- **S'assurer d'avoir libéré le frein de stationnement avant de démarrer. Si le frein de stationnement n'est pas libéré avant le démarrage du véhicule, le frein risque de surchauffer. Les performances de freinage pourraient être réduites, ce qui pourrait entraîner un accident. De plus, les freins risquent de s'user prématurément.**

Freno de estacionamiento

Utilizar el freno de estacionamiento siempre que se desee poner en marcha el motor o aparcar la máquina, sobre todo en pendientes. Para aplicar el freno de estacionamiento, accionar la palanca del freno trasero y desplazar hacia abajo la placa de bloqueo. Para soltarlo, apretar la palanca del freno trasero.

⚠ ADVERTENCIA

- **Aplicar siempre el freno de estacionamiento antes de poner en marcha el motor. El ATV podría ponerse en movimiento inesperadamente si no se aplica el freno, con el consiguiente riesgo de pérdida del control y de colisión.**
- **Asegurarse siempre de soltar el freno de estacionamiento antes de emprender la marcha. El freno podría calentarse en exceso si se utiliza el ATV sin soltarlo, con lo que podría perder eficacia y provocar un accidente. También sufriría un desgaste prematuro.**

EBU00083

Shift pedal

This machine is equipped with a constant-mesh 3-speed transmission. The shift pedal is located on the left side of the engine. Neutral is at the bottom position.

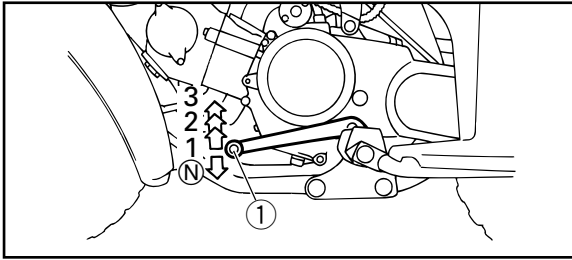

- | | |
|------------------------|------------------------------|
| 1. Shift pedal | N. Neutral position |
| 1. Pédale de sélection | N. Position de la point mort |
| 1. Pedal del cambio | N. Posición del punto muerto |

EBU00092

Fuel tank cap

Remove the fuel tank cap by turning it counter-clockwise.

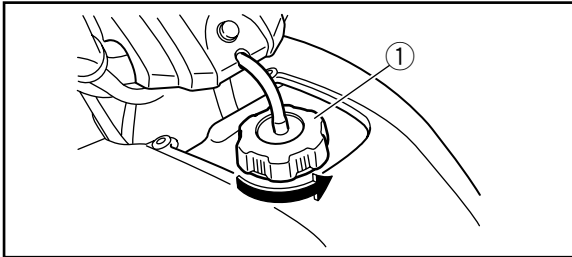

- | |
|--------------------------------------|
| 1. Fuel tank cap |
| 1. Bouchon de réservoir de carburant |
| 1. Tapón del depósito de combustible |

FBU00083

Pédale de sélection

Ce véhicule est équipé d'une boîte de vitesses à prise constante et à 3 rapports. La pédale de sélection est située du côté gauche du moteur. Le point mort correspond à la position la plus basse.

FBU00092

Bouchon de réservoir de carburant

Retirer le bouchon de réservoir de carburant en le tournant dans le sens inverse des aiguilles d'une montre.

SBU00083

Pedal del cambio

Esta motocicleta va provista de una caja de cambios de 3 velocidades en toma constante. El pedal del cambio se encuentra situado en el lado izquierdo del motor. El punto muerto corresponde a la posición inferior.

SBU00092

Tapón del depósito de combustible

Quite el tapón del depósito de combustible haciéndolo girar en sentido contrario a las agujas del reloj.

EBU00093

Fuel cock

The fuel cock supplies fuel from the fuel tank to the carburetor.

The fuel cock has three positions.

OFF: With the lever in this position fuel will not flow. Always turn the lever to this position when the engine is not running.

ON: With the lever in this position, fuel flows to the carburetor. Normal riding is done with the lever in this position.

RES: This indicates reserve. If you run out of fuel while riding, turn the lever to this position. THEN FILL THE FUEL TANK AT THE FIRST OPPORTUNITY. After refuelling, return the fuel cock lever to the "ON" position.

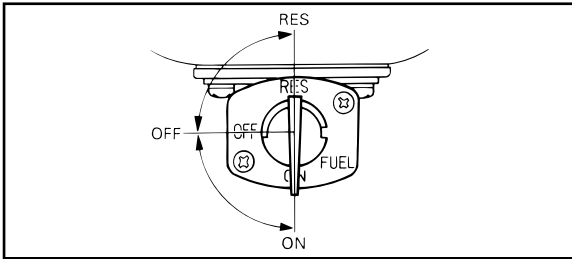

Robinet de carburant

Le robinet de carburant fait passer le carburant du réservoir au carburateur.

Le robinet de carburant a trois positions:

OFF: Quand le levier est sur cette position, le carburant ne passe pas. Toujours placer le levier sur cette position après avoir coupé le moteur.

ON: Quand le levier est sur cette position, le carburant parvient au carburateur. À moins de manquer de carburant, placer le levier sur cette position avant de démarrer.

RES: Position réserve. Quand le carburant vient à manquer pendant une randonnée, placer le levier sur cette position. **REMPLIR LE RÉSERVOIR DÈS QUE POSSIBLE.** Après le ravitaillement, replacer le levier sur “ON”.

Grifo de combustible

Este grifo suministra combustible desde el depósito al carburador.

El grifo tiene tres posiciones.

OFF: (cerrado) Con la palanca en esta posición, no circula combustible. Gire siempre la palanca a esta posición cuando el motor no esté en marcha.

ON: (abierto) Con la palanca en esta posición, circula combustible hacia el carburador. La conducción normal se realiza con la palanca en esta posición.

RES: Indica reserva de combustible. Si se queda sin combustible durante la marcha, gire la palanca a esta posición. **DESPUES, LLENE EL DEPOSITO DE COMBUSTIBLE A LA PRIMERA OPORTUNIDAD.** Tras repostar, lleve de nuevo la palanca del grifo de combustible a la posición “ON” (abierto).

Choke lever

The choke is used to start a cold engine. Refer to “Starting a cold engine” for proper operation. (See page 6-3.)

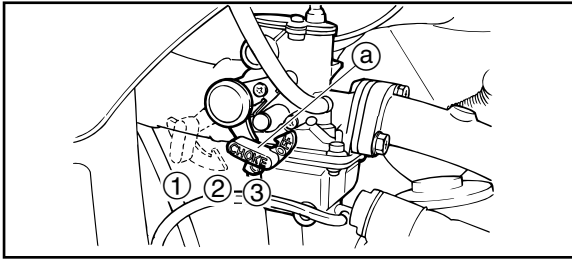

- | | |
|--------------------|------------------------------------|
| a. Choke lever | 2. Half open (warming up position) |
| 1. Fully open “ON” | 3. Closed “OFF” |

- | | |
|-----------------------|------------------------------------|
| a. Levier de choke | 2. Mi-course (position de chauffe) |
| 1. Pleine course “ON” | 3. Fermé “OFF” |

- | |
|--|
| a. Palanca del starter |
| 1. Abierto completamente “ON” |
| 2. Semiabierto (posición de calentamiento) |
| 3. Cerrado “OFF” |

FBU00096

Levier de starter

Le starter sert à mettre en marche un moteur froid. La marche à suivre correcte est décrite à la section “Mise en marche d’un moteur froid”. (Pour plus de détails, voir à la page 6-4.)

SBU00096

Palanca del starter

El starter se utiliza para poner en marcha el motor cuando está frío. Para su correcto manejo, ver “Arranque del motor en frío”. (Consulte la página 6-4.)

EBU00566

Seat

To remove the seat, pull the seat lock lever upward and pull up the seat at the rear.

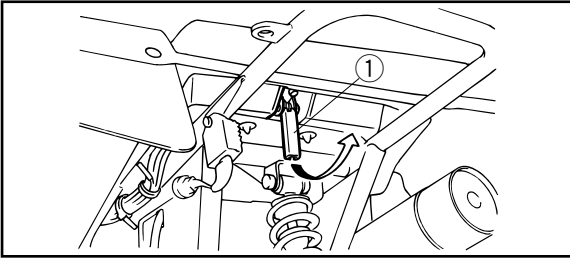

- 1. Seat lock lever
- 1. Loquet de selle
- 1. Palanca de bloqueo del sillín

To install the seat, insert the projection on the front of the seat into the seat holder and push down on the seat at the rear.

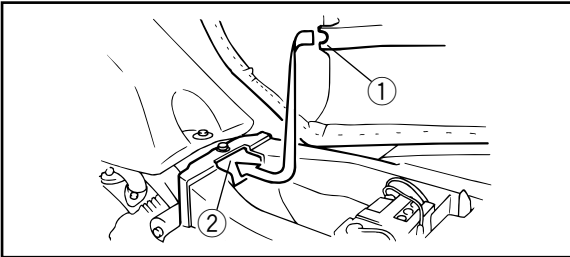

- 1. Projection
- 1. Saillie
- 1. Saliente
- 2. Seat holder
- 2. Supports de selle
- 2. Soporte del asiento

NOTE: _____
Make sure that the seat is securely fitted.

FBU00566

Selle

Pour déposer la selle, tirer le levier de verrouillage de la selle vers le haut et tirer l'arrière de la selle vers le haut.

Pour mettre la selle en place, insérer la saillie à l'avant de la selle dans le support de la selle, puis appuyer à l'arrière de la selle.

N.B.: _____
S'assurer que la selle est bien fixée.

SBU00566

Asiento

Para extraer el asiento, tire de la palanca de bloqueo del asiento hacia arriba y levante el asiento por la parte trasera.

Para instalar el asiento, inserte el saliente de la parte frontal del asiento en el soporte del asiento y empuje hacia abajo el asiento por la parte trasera.

NOTA: _____
Asegúrese de que el asiento quede fijado con seguridad.

PRE-OPERATION CHECKS

Before using this machine, check the following points:

ITEM	ROUTINE	PAGE
Brakes	<ul style="list-style-type: none"> • Check operation, condition and free play. • Adjust if necessary. 	5-5-5-7, 8-41-8-49
Fuel	<ul style="list-style-type: none"> • Check fuel level. • Fill with fuel if necessary. 	5-9-5-11
Engine oil	<ul style="list-style-type: none"> • Check oil level. • Fill with oil if necessary. 	5-11-5-15, 8-13-8-17
Final gear oil	<ul style="list-style-type: none"> • Check for leakage. 	5-15, 8-19-8-21
Throttle	<ul style="list-style-type: none"> • Check for proper throttle cable operation. 	5-17
Wheels and tires	<ul style="list-style-type: none"> • Check tire pressure, wear and damage. 	5-19-5-25, 8-57
Fittings and fasteners	<ul style="list-style-type: none"> • Check all fittings and fasteners. 	5-17
Battery	<ul style="list-style-type: none"> • Check fluid level. • Fill with distilled water if necessary. 	5-17, 8-59-8-65

CONTRÔLES AVANT LE DÉMARRAGE

Contrôler les points suivants avant de mettre le moteur en marche:

DESCRIPTION	VÉRIFICATION	PAGE
Freins	<ul style="list-style-type: none"> • Contrôler le fonctionnement, l'état et le jeu. • Régler si nécessaire. 	5-6-5-8, 8-42-8-50
Carburant	<ul style="list-style-type: none"> • Contrôler le niveau de carburant. • Ajouter de l'essence si nécessaire. 	5-10-5-12
Huile moteur	<ul style="list-style-type: none"> • Contrôler le niveau d'huile. • Ajouter de l'huile si nécessaire. 	5-12- 5-16, 8-14-8-18
Huile du carter de transmission finale	<ul style="list-style-type: none"> • Contrôler s'il n'y a pas de fuites. 	5-16, 8-20-8-22
Accélérateur	<ul style="list-style-type: none"> • Vérifier le fonctionnement des câbles d'accélérateur. 	5-18
Roues et pneus	<ul style="list-style-type: none"> • Vérifier la pression de gonflage des pneus/le voile/ la tension des rayons/les écrous d'axes. 	5-20-5-26, 8-58
Visserie	<ul style="list-style-type: none"> • Contrôler tous les assemblages et fixations. 	5-18
Batterie	<ul style="list-style-type: none"> • Contrôler le niveau du liquide. • Ajouter avec de l'eau distillée si nécessaire. 	5-18, 8-60-8-66

COMPROBACIONES A EFECTUAR ANTES DE PONER EN MARCHA LA MAQUINA

Antes de utilizar la máquina, comprobar los puntos siguientes:

ELEMENTO	OPERACION	PAGINA
Frenos	<ul style="list-style-type: none"> • Controlar el funcionamiento, la condición, y el juego libre. • Ajustar si es necesario. 	5-6-5-8, 8-42-8-50
Combustible	<ul style="list-style-type: none"> • Verifique el nivel. • Rellene combustible si es necesario. 	5-10-5-12
Aceite de motor	<ul style="list-style-type: none"> • Verifique el nivel. • Rellene aceite si es necesario. 	5-12-5-16, 8-14-8-18
Aceite del engranaje final	<ul style="list-style-type: none"> • Controlar las pérdidas visualmente. 	5-16, 8-20-8-22
Acelerador	<ul style="list-style-type: none"> • Verifique el funcionamiento del cable. 	5-18
Ruedas y neumáticos	<ul style="list-style-type: none"> • Verifique la presión/desgaste y dañados. 	5-20-5-26, 8-58
Accesorios y elementos de fijación	<ul style="list-style-type: none"> • Verifique todos; apriételos según sea necesario. 	5-18
Batería	<ul style="list-style-type: none"> • Revise el nivel de líquido. • Rellene agua destilada si es necesario. 	5-18, 8-60-8-66

⚠ WARNING

Always inspect your ATV each time you use it to make sure the ATV is in safe operating condition.

Always follow the inspection and maintenance procedures and schedules described in the Owner's Manual. Failure to inspect increases the possibility of an accident or equipment damage.

⚠ AVERTISSEMENT

Toujours effectuer ces contrôles avant chaque départ afin de s'assurer que le VTT peut être utilisé en toute sécurité.

Toujours respecter les procédés et intervalles de contrôle et d'entretien repris dans ce manuel. Omettre ces contrôles accroît les risques d'accident ou d'endommagement du véhicule.

⚠ ADVERTENCIA

Inspeccionar siempre el ATV cada vez que vaya a utilizarse, para asegurarse de que está en condiciones de funcionar sin peligro.

Seguir siempre los procedimientos y programas de inspección y mantenimiento descritos en el "Manual del Propietario". Si no se inspecciona la máquina, aumenta el riesgo de accidente o avería.

Front and rear brakes

Brake levers and brake pedal

- Check for correct free play in the brake levers and brake pedal. If the free play is incorrect, adjust it. (See pages 8-43–8-49.)
- Check operation of the brake levers and brake pedal. They should move smoothly and there should be a firm feeling when the brakes are applied. If not, have the ATV inspected by a Yamaha dealer.

Brake operation

Test the brakes at slow speed after starting out to make sure they are working properly. If the brakes do not provide proper braking performance, inspect the brake linings for wear. (See page 8-41.)

Freins avant et arrière

Leviers et pédale de frein

- S'assurer que le jeu aux leviers et à la pédale de frein est correct. Si le jeu est incorrect, le régler. (Voir pages 8-44 à 8-50.)
- Contrôler le fonctionnement des leviers et de la pédale de frein. Ils doivent s'actionner sans à-coups et présenter une sensation de fermeté. Si ce n'est pas le cas, faire inspecter le véhicule chez un concessionnaire Yamaha.

Fonctionnement des freins

Tester le bon fonctionnement des freins juste après le démarrage, tout en roulant lentement. Si la puissance de freinage est insuffisante, vérifier si les garnitures de frein ne sont pas usées. (Voir page 8-42.)

Frenos delantero y trasero

Palancas de los frenos y pedal del freno

- Compruebe si las palancas de los frenos y el pedal del freno tienen el juego libre correcto. Si el juego libre no es correcto, ajústelo. (Vea las páginas 8-44–8-50.)
- Compruebe el funcionamiento de las palancas de los frenos y del pedal del freno. Deberán moverse con suavidad y transmitir una sensación firme cuando se aplican los frenos. De no ser así, pida a un concesionario Yamaha que inspeccione el ATV.

Funcionamiento de los frenos

Pruebe los frenos a poca velocidad después de poner en marcha el ATV para asegurarse de que funcionan correctamente. Si no frenan lo suficiente, compruebe si hay desgastes en los forros de los frenos. (Vea la página 8-42.)

⚠WARNING

Always check the brakes at the start of every ride. Do not ride the ATV if you find any problem with the brakes or you could lose braking ability, which could lead to an accident. If a problem cannot be corrected by the adjustment procedures provided in this manual, have the ATV inspected by a Yamaha dealer.

⚠️ AVERTISSEMENT

Toujours contrôler le fonctionnement des freins au départ de chaque randonnée. Ne pas conduire le VTT si un problème est détecté au niveau des freins, car les freins pourraient lâcher et cela risque d'être à l'origine d'un accident. Si le problème ne peut être résolu en suivant les procédés repris dans ce manuel, faire inspecter le VTT par un concessionnaire Yamaha.

⚠️ ADVERTENCIA

Compruebe siempre los frenos al poner en movimiento el ATV. No circule con el ATV si se detecta algún fallo o si se prevé que podría perderse capacidad de frenada, ya que esto podría dar lugar a un accidente. Si un problema no puede subsanarse por los procedimientos de ajuste indicados en este manual, pida a un concesionario Yamaha que inspeccione el ATV.

Fuel

Make sure there is sufficient gasoline in the tank.

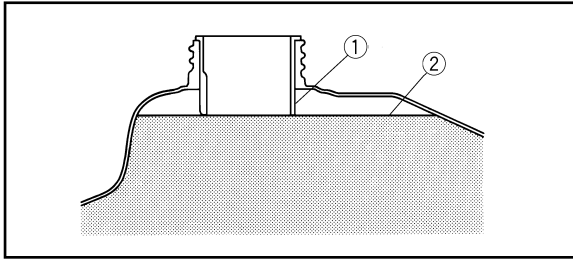

- | | |
|------------------------|-------------------------|
| 1. Filler tube | 2. Fuel level |
| 1. Tube de remplissage | 2. Niveau de carburant |
| 1. Tubo de llenado | 2. Nivel de combustible |

Recommended fuel: Regular gasoline

For Europe: Regular unleaded gasoline
only with a research octane
number of 91 or higher.

For Australia: Unleaded gasoline only

Fuel tank capacity:

Total:

6.8 L

Reserve:

0.9 L

NOTE: _____

(for Europe only)

If knocking or pinging occurs, use a different
brand of gasoline or higher octane grade.

CAUTION: _____

Use only unleaded gasoline. The use of leaded gasoline will cause severe damage to internal engine parts, such as the valves and piston rings, as well as to the exhaust system.

Carburant

S'assurer qu'il y a assez d'essence dans le réservoir.

Carburant recommandé:

Pour l'Europe: uniquement essence normale sans plomb d'un indice d'octane recherché de 91 ou plus

Pour l'Australie: essence normale sans plomb uniquement

Capacité du réservoir de carburant:

Total:

6,8 l

Réserve:

0,9 l

N.B.:

(pour l'Europe uniquement)

En cas de cognements ou de cliquetis, utiliser une essence de marque différente ou une essence d'un indice d'octane supérieur.

ATTENTION:

Utiliser exclusivement de l'essence sans plomb. L'utilisation d'essence avec plomb endommagerait gravement certaines pièces du moteur, telles que les soupapes, les segments, le système d'échappement, etc.

Combustible

Asegúrese de que hay gasolina suficiente en el depósito.

Combustible recomendado:

Para Europa: Sólo gasolina normal sin plomo con un índice de octanos "de investigación" de 91 o más alto.

Para Australia: Sólo gasolina sin plomo

Capacidad del depósito de combustible:

Total:

6,8 L

Reserva:

0,9 L

NOTA:

(sólo para Europa)

Si se produjese golpeteo o detonación, emplee una marca diferente de gasolina o un octanaje mayor.

ATENCION:

Emplee sólo gasolina sin plomo. El empleo de gasolina con plomo causaría graves daños en las partes internas del motor, como por ejemplo en le válvulas, anillos de pistón, sistema de escape, etc.

⚠WARNING

- **Do not overfill the fuel tank. Fuel expands when it heats up. If the fuel tank is overfilled, fuel could spill out due to heat from the engine or the sun.**
 - **Be careful not to spill fuel, especially on the engine or exhaust pipe which can cause a fire and severe injury. Wipe up any spilled fuel immediately.**
 - **Do not refuel right after the engine has been running and is still very hot.**
 - **Be sure the fuel tank cap is closed securely.**
-

EBU10842

Engine oil

Make sure the engine oil is at the specified level. Add oil as necessary. (See page 8-13.)

⚠ AVERTISSEMENT

- Ne pas trop remplir le réservoir de carburant. Le carburant se dilate en se réchauffant. Si le réservoir de carburant est trop rempli, du carburant risque de s'échapper sous l'effet de la chaleur du moteur ou du soleil.
 - Faire attention à ne pas renverser de carburant, tout particulièrement sur le moteur ou sur le tuyau d'échappement. Essuyer immédiatement tout carburant renversé.
 - Ne pas faire le plein juste après avoir fait tourner le moteur et tant qu'il est encore très chaud.
 - Veiller à ce que le bouchon du réservoir de carburant soit bien fermé.
-

FBU10842

Huile de moteur

S'assurer que le niveau d'huile de moteur est conforme aux spécifications. Ajouter de l'huile si nécessaire. (Voir page 8-14.)

⚠ ADVERTENCIA

- No llene el depósito de combustible en exceso, ya que el combustible se dilata al calentarse y, si se llena demasiado el depósito, podría derramarse debido al calor del motor o del sol.
 - Tenga cuidado de no derramar combustible, especialmente sobre el motor o el tubo de escape, ya que podría producirse un incendio con riesgo de graves lesiones. Absorba inmediatamente con un trapo el combustible derramado.
 - No reposte combustible inmediatamente después de parar el motor si éste se encuentra aún muy caliente.
 - Asegúrese de que el tapón del depósito quede bien cerrado.
-

SBU10842

Aceite de motor

Asegúrese de que el aceite de motor se encuentra al nivel especificado. Añada aceite según se requiera. (Vea la página 8-14.)

CAUTION: _____

- In order to prevent clutch slippage (since the engine oil also lubricates the clutch), do not mix any chemical additives. Do not use oils with a diesel specification of “CD” or oils of a higher quality than specified. In addition, do not use oils labeled “ENERGY CONSERVING II” or higher.
 - Make sure that no foreign material enters the crankcase.
-

Recommended engine oil type and quantity:
See page 10-2.

ATTENTION: _____

- Ne pas mélanger d'additif chimique à l'huile afin d'éviter tout patinage de l'embrayage, car l'huile de moteur lubrifie également l'embrayage. Ne pas utiliser d'huile de grade diesel "CD" ou une huile de grade supérieur à celui spécifié. S'assurer également de ne pas utiliser une huile portant la désignation "ENERGY CONSERVING II" ou la même désignation avec un numéro plus élevé.
- S'assurer qu'aucun corps étranger ne pénètre dans le carter.

Type et quantité d'huile de moteur recommandée:
Voir page 10-7.

ATENCION: _____

- Para evitar patinaje del embrague (porque el aceite de motor también lubrica el embrague), no mezcle ningún aditivo químico. No emplee aceites con especificación diesel de "CD" ni aceites de calidad más alta que la especificada. Adicionalmente, no emplee aceites etiquetados con "ENERGY CONSERVING II" ni superiores.
- Asegúrese de que no se introduzca ninguna materia extraña en el cárter.

Tipo y cantidad recomendados de aceite de motor:

Vea la página 10-12.

Final gear oil

Make sure the final gear oil is at the specified level. Add oil as necessary. (See pages 8-19–8-21 for details.)

<p>Recommended oil: SAE80API “GL-4” Hypoid gear oil</p>

If desired, an SAE 80W90 hypoid gear oil may be used for all conditions.

NOTE

GL-4 is a quality and additive rating, GL-5 or GL-6 rated hypoid gear oils may also be used.

Huile de transmission finale

S'assurer que le niveau d'huile de transmission finale est conforme aux spécifications. Ajouter de l'huile si nécessaire. (Pour plus de détails, voir pages 8-20 à 8-22.)

Huile recommandée:

Huile pour engrenages hypoides SAE 80
API GL-4

Il est également possible d'utiliser l'huile multi-grade SAE 80W90 pour engrenages hypoides.

NB.:

“GL-4” correspond à un grade d'additif et de qualité. Les huiles de grade “GL-5” ou “GL-6” peuvent également être utilisées.

Aceite del engranaje final

Asegúrese de que el aceite del engranaje final está al nivel especificado. Añada aceite si es necesario. (Para más detalles, vea las páginas 8-20–8-22.)

Aceite recomendado:

Aceite de engranajes hipoidales SAE
80 API GL-4

Si lo desea, podrá utilizar un aceite de engranajes hipoidales SAE 80W90 para todas las condiciones.

NOTA:

El GL-4 es un aceite de calidad con aditivos, y también pueden emplearse los aceites de engranajes hipoidales GL-5 o GL-6.

EBU01083

Throttle lever

Check to see that the throttle lever operates correctly. It must open smoothly and spring back to the idle position when released. Have a Yamaha dealer repair as necessary for proper operation.

EBU11620

Fittings and fasteners

Always check the tightness of chassis fittings and fasteners before a ride. Take the machine to a Yamaha dealer or refer to the Service Manual for correct tightening torque.

EBU11700

Switches

Check the operation of all switches. Have a Yamaha dealer repair as necessary for proper operation.

EBU00499

Battery

Check fluid level and fill if necessary. Use only distilled water if refilling is necessary. (See pages 8-59–8-65.)

FBU01083

Levier d'accélération

S'assurer du bon fonctionnement du levier d'accélération. On doit pouvoir l'actionner facilement et il doit retourner à la position de ralenti dès qu'on le relâche. Faire réparer par un concessionnaire Yamaha lorsque nécessaire afin de garantir un bon fonctionnement.

FBU11620

Visserie

Toujours vérifier le serrage des pièces fixées au cadre avant d'utiliser le véhicule. Faire vérifier les couples de serrage par un concessionnaire Yamaha ou se reporter au Manuel d'atelier.

FBU11700

Contacteurs

Contrôler le fonctionnement de tous les contacteurs. Faire réparer par un concessionnaire Yamaha lorsque nécessaire afin de garantir un bon fonctionnement.

FBU00499

Batterie

Vérifier le niveau du liquide et au besoin, le compléter. N'utiliser que de l'eau distillée pour rétablir le niveau. (Voir pages 8-60 à 8-66.)

SBU01083

Palanca del acelerador

Compruebe si es correcto el funcionamiento de la palanca del acelerador. Deberá acelerar con suavidad y volver a la posición de ralenti al soltarla. Si es necesario, solicite su reparación a un concesionario Yamaha para que funcione correctamente.

SBU11620

Accesorios y elementos de fijación

Antes de emprender la marcha, compruebe siempre el apriete de los accesorios y elementos de fijación del chasis. Lleve la máquina a un concesionario Yamaha o consulte el manual de servicio para ver la torsión de apriete correcta.

SBU11700

Interruptores

Compruebe el funcionamiento de todos los interruptores. Solicite a un concesionario Yamaha que repare lo que sea necesario para que funcionen bien.

SBU00499

Batería

Compruebe el nivel del electrolito y rellene si es necesario. Si es necesario rellenar, utilice exclusivamente agua destilada. (Ver páginas 8-60–8-66.)

Tires

Always use the recommended tires.

⚠WARNING

Use of improper tires on this ATV, or operation of this ATV with improper or uneven tire pressure, may cause loss of control, increasing your risk of accident.

Pay attention to the following.

1. The tires listed below have been approved by Yamaha Motor Co., Ltd. for this model. Other tire combinations are not recommended.

	Manufacturer	Size	Type
Front	DUNLOP	AT18 × 7-7	KT586
Rear	DUNLOP	AT18 × 8-7	KT587

2. The tires should be set to the recommended pressure:
 - Recommended tire pressure
 Front 20 kPa (0.20 kgf/cm², 0.20 bar)
 Rear 20 kPa (0.20 kgf/cm², 0.20 bar)

Pneus

Toujours monter les pneus recommandés.

⚠️ AVERTISSEMENT

La conduite d'un VTT dont les types de pneus ne conviennent pas ou dont la pression de gonflage de pneus est inégale ou incorrecte pourrait entraîner une perte de contrôle du véhicule et augmenter les risques d'accident.

Lire attentivement ce qui suit:

1. Les pneus énumérés ci-dessous ont été approuvés pour ce modèle par Yamaha Motor Co., Ltd. Il est déconseillé de monter d'autres pneus sur le VTT.

	Fabricant	Taille	Type
Avant	DUNLOP	AT18 × 7-7	KT586
Arrière	DUNLOP	AT18 × 8-7	KT587

2. Gonfler les pneus à la pression recommandée:
 - Pression de gonflage de pneu recommandée
 Avant 20 kPa (0,20 kgf/cm², 0,20 bar)
 Arrière 20 kPa (0,20 kgf/cm², 0,20 bar)

Neumáticos

Utilice siempre los neumáticos recomendados.

⚠️ ADVERTENCIA

El uso de neumáticos inadecuados o la conducción del vehículo con los neumáticos inflados a presiones incorrectas o desiguales, puede dar lugar a pérdidas de control, con riesgo de accidente.

Preste atención a los puntos siguientes.

1. Los neumáticos incluidos en la lista que sigue han sido aprobados por Yamaha Motor Co. Ltd. para este modelo. No es aconsejable utilizar otras combinaciones de neumáticos.

	Fabricante	Medidas	Tipo
Delantero	DUNLOP	AT18 × 7-7	KT586
Trasero	DUNLOP	AT18 × 8-7	KT587

2. Los neumáticos deben inflarse a la presión recomendada:
 - Presiones recomendadas de los neumáticos
 Delantero 20 kPa (0,20 kgf/cm², 0,20 bar)
 Trasero 20 kPa (0,20 kgf/cm², 0,20 bar)

- Check and adjust tire pressures when the tires are cold.
 - Tire pressures must be equal on both sides.
3. Tire pressure below the minimum specified could cause the tire to dislodge from the rim under severe riding conditions. The following are minimums:
Front 17 kPa (0.17 kgf/cm², 0.17 bar)
Rear 17 kPa (0.17 kgf/cm², 0.17 bar)
 4. Use no more than the following pressures when seating the tire beads.
Front 230 kPa (2.3 kgf/cm², 2.3 bar)
Rear 230 kPa (2.3 kgf/cm², 2.3 bar)
Higher pressures may cause the tire to burst. Inflate the tires very slowly and carefully. Fast inflation could cause the tire to burst.
-

- Vérifier et régler la pression de gonflage des pneus lorsque ceux-ci sont froids.
 - La pression de gonflage des pneus doit être égale des deux côtés.
3. Une pression de gonflage inférieure à la pression minimale spécifiée peut entraîner le déjantement du pneu quand le véhicule est utilisé dans des conditions difficiles. Pression minimale des pneus:
Avant 17 kPa (0,17 kgf/cm², 0,17 bar)
Arrière 17 kPa (0,17 kgf/cm², 0,17 bar)
 4. Pression maximale lors du sertissage des talons de pneu:
Avant 230 kPa (2,3 kgf/cm², 2,3 bar)
Arrière 230 kPa (2,3 kgf/cm², 2,3 bar)
Une pression de gonflage supérieure à la pression maximale spécifiée peut causer l'éclatement du pneu. Gonfler les pneus très lentement et avec beaucoup de précaution. Un gonflage rapide risque de faire éclater le pneu.
-
- Compruebe y ajuste las presiones con los neumáticos fríos.
 - Las presiones deberán ser iguales en ambos lados.
3. Si las presiones son inferiores a las previstas, en condiciones extremas de marcha los neumáticos pueden llegar a separarse de las llantas. Las siguientes presiones son las mínimas admisibles:
Delantero 17 kPa (0,17 kgf/cm², 0,17 bar)
Trasero 17 kPa (0,17 kgf/cm², 0,17 bar)
 4. No utilice presiones superiores a las siguientes en el período de asiento de neumáticos nuevos.
Delantero 230 kPa (2,3 kgf/cm², 2,3 bar)
Trasero 230 kPa (2,3 kgf/cm², 2,3 bar)
Con presiones superiores, podrían reventar los neumáticos. Inflar los neumáticos con gran lentitud y cuidado. Si se hace con excesiva rapidez, podrían estallar.
-

How to measure tire pressure

Use the low-pressure tire gauge.

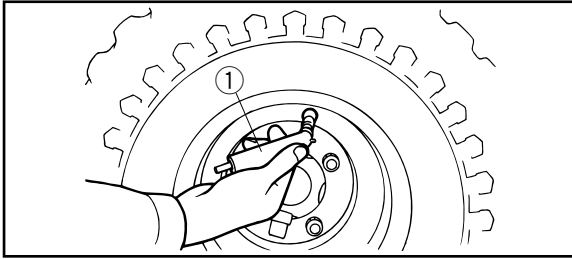

- 1. Low-pressure tire gauge
- 1. Manomètre basse pression pour pneus
- 1. Manómetro de baja presión

NOTE:

The low-pressure tire gauge is included as standard equipment. Make two measurements of the tire pressure and use the second reading. Dust or dirt in the gauge could cause the first reading to be incorrect.

Set pressure with tires cold.

Set tire pressures to the following specifications:

	Recommended pressure	Minimum	Maximum
Front	20 kPa (0.20 kgf/cm ² , 0.20 bar)	17 kPa (0.17 kgf/cm ² , 0.17 bar)	23 kPa (0.23 kgf/cm ² , 0.23 bar)
Rear	20 kPa (0.20 kgf/cm ² , 0.20 bar)	17 kPa (0.17 kgf/cm ² , 0.17 bar)	23 kPa (0.23 kgf/cm ² , 0.23 bar)

Mesure de la pression de gonflage des pneus

Utiliser le manomètre basse pression pour pneus.

N.B.:

Le manomètre basse pression pour pneus fait partie intégrante de l'équipement standard. Il convient d'effectuer deux mesures de la pression de gonflage des pneus et de conserver la deuxième valeur. En effet, l'encrassement éventuel de la jauge risquerait de fausser la première mesure.

Le réglage de la pression de gonflage des pneus doit s'effectuer à froid.

Gonfler les pneus à la pression recommandée ci-dessous:

	Pression recommandée	Minimum	Maximum
Avant	20 kPa (0,20 kgf/cm ² , 0,20 bar)	17 kPa (0,17 kgf/cm ² , 0,17 bar)	23 kPa (0,23 kgf/cm ² , 0,23 bar)
Arrière	20 kPa (0,20 kgf/cm ² , 0,20 bar)	17 kPa (0,17 kgf/cm ² , 0,17 bar)	23 kPa (0,23 kgf/cm ² , 0,23 bar)

Cómo medir la presión de los neumáticos

Utilice un manómetro de baja presión.

NOTA:

El manómetro de baja presión va incluido en el equipo standard. Efectúe dos mediciones de la presión del neumático y utilice la segunda. El polvo o la suciedad depositados en el manómetro pueden hacer que la primera sea incorrecta.

Ajuste la presión con los neumáticos fríos.

Ajuste la presión de los neumáticos a los siguientes valores:

	Presión recomendada	Mínima	Máxima
Delantero	20 kPa (0,20 kgf/cm ² , 0,20 bar)	17 kPa (0,17 kgf/cm ² , 0,17 bar)	23 kPa (0,23 kgf/cm ² , 0,23 bar)
Trasero	20 kPa (0,20 kgf/cm ² , 0,20 bar)	17 kPa (0,17 kgf/cm ² , 0,17 bar)	23 kPa (0,23 kgf/cm ² , 0,23 bar)

EBU00160

Tire wear limit

When the tire groove decreases to 3 mm due to wear, replace the tire.

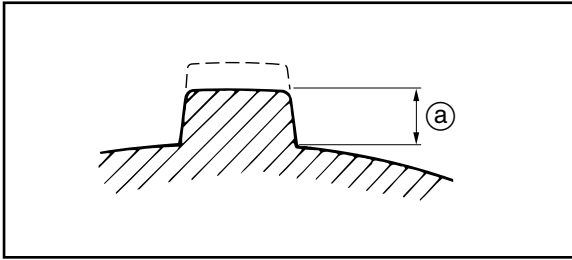

a. Tire wear limit

a. Limite d'usure de pneu

a. Limite de desgaste de los neumáticos

FBU00160

Limite d'usure de pneu

Changer un pneu dont la profondeur de sculpture est réduite à 3 mm.

SBU00160

Límite de desgaste de los neumáticos

Sustituya el neumático cuando la profundidad del dibujo de éste se haya reducido a 3 mm debido al desgaste.

OPERATION

Read the Owner's Manual carefully before riding the ATV.

⚠ WARNING

Read the Owner's Manual carefully to become familiar with all controls. Loss of control could cause an accident or injury. If there is a control or function you do not understand, ask your Yamaha dealer.

UTILISATION

Lire attentivement ce manuel avant la première utilisation du véhicule.

⚠ AVERTISSEMENT

Lire attentivement ce manuel afin de se familiariser avec toutes les commandes. Une perte de contrôle risque de causer un accident entraînant des blessures. Si l'explication d'une commande ou d'une fonction pose un problème, consulter un concessionnaire Yamaha.

MANEJO

Antes de empezar a conducir el ATV, lea atentamente el Manual del Propietario.

⚠ ADVERTENCIA

Lea atentamente el Manual del Propietario para familiarizarse con todos los mandos. La pérdida del control podría ocasionar un accidente o lesiones. Si no entiende algún mando o función, pregunte a su concesionario Yamaha.

Starting a cold engine

▲WARNING

Always make sure all control cables work smoothly before you begin riding in cold weather. If the control cables are frozen or do not work smoothly, you could be unable to control the ATV, which could lead to an accident or collision.

1. Set the parking brake.
2. Turn the fuel cock to “ON”.
3. Turn the main switch to “ON” and the engine stop switch to “RUN”.
4. Shift the transmission into neutral.

Mise en marche d'un moteur froid

⚠️ AVERTISSEMENT

Par temps froid, s'assurer du bon fonctionnement des câbles de commande avant chaque démarrage. Des câbles de commande gelés ou dont le fonctionnement est dur risquent d'entraîner une perte de contrôle du véhicule, ce qui pourrait causer un accident ou une collision.

1. Serrer le frein de stationnement.
2. Placer le robinet de carburant sur "ON".
3. Mettre la clé de contact sur "ON" et le coupe-circuit du moteur sur "RUN".
4. Mettre la boîte de vitesses au point mort.

Arranque del motor en frío

⚠️ ADVERTENCIA

En tiempo frío, asegúrese siempre de que todos los cables de mando funcionen con suavidad antes de poner en movimiento el ATV. Si los cables están congelados o no funcionan con suavidad podría perderse el control del vehículo y producirse un accidente.

1. Aplique el freno de estacionamiento.
2. Gire el grifo de combustible a la posición "ON".
3. Gire el interruptor principal a la posición "ON" (contacto) y el interruptor de parada del motor a "RUN".
4. Ponga la transmisión en punto muerto.

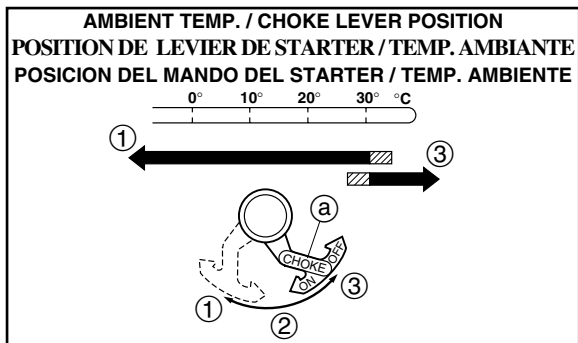

- | | |
|--------------------|------------------------------------|
| 1. Fully open "ON" | 2. Half open (warming up position) |
| 3. Closed "OFF" | a. Choke lever |

- | | |
|-----------------------|------------------------------------|
| 1. Pleine course "ON" | 2. Mi-course (position de chauffe) |
| 3. Fermé "OFF" | a. Levier de choke |

- | | |
|--|------------------------|
| 1. Abierto completamente "ON" | |
| 2. Semiabierto (posición de calentamiento) | |
| 3. Cerrado "OFF" | a. Palanca del starter |

NOTE: _____

This model is equipped with an ignition circuit cut-off system.

The engine can be started under the following conditions.

- a. When the transmission is in neutral. At this time the neutral indicator light should come on. If the light does not come on, ask a Yamaha dealer to inspect it.
- b. When the transmission is in gear and the rear brake lever is applied. However, it is recommended to shift into neutral before starting the engine.

-
5. Use the choke lever in reference to the figure:

Position ①: Cold engine start-ambient temperature below 30°C.

Position ②: Warming up position.

Position ③: Cold engine start-ambient temperature above 25°C and warm engine start position.

N.B.: _____

Ce modèle est muni d'un coupe-circuit d'allumage. Le moteur peut être mis en marche dans les conditions suivantes:

- a. Quand la boîte de vitesses est au point mort. Dans ce cas, le témoin de point mort doit être allumé. Si le témoin ne s'allume pas, le faire contrôler par un concessionnaire Yamaha.
- b. Lorsqu'une vitesse est enclenchée et le levier de frein arrière actionné. Il est toutefois préférable de sélectionner le point mort avant de mettre le moteur en marche.

5. Utiliser le levier de starter conformément aux indications de la figure suivante:

Position ① : Moteur froid –
température ambiante inférieure à 30°C.

Position ② : Réchauffement du moteur

Position ③ : Moteur froid –
température ambiante supérieure à 25°C et moteur chaud.

NOTA: _____

Este modelo va provisto de un sistema de corte del circuito de encendido. El motor puede ponerse en marcha en las siguientes condiciones.

- a. Cuando la transmisión esté en punto muerto. Deberá encenderse la luz indicadora de punto muerto. Si no se enciende, pida a un concesionario Yamaha que la inspeccione.
- b. Con la transmisión en cualquier velocidad y la palanca del freno trasero accionada. No obstante, es aconsejable pasar a punto muerto, antes de hacerlo.

5. Accione la palanca del estrangulador tomando como referencia la figura:

Posición ① : Arranque en frío –
temperatura ambiente inferior a 30°C.

Posición ② : Posición de calentamiento

Posición ③ : Arranque en frío –
temperatura ambiente superior a 25°C y arranque del motor caliente.

6. Completely close the throttle lever and start the engine by pushing the start switch.

NOTE: _____

If the engine fails to start, release the start switch, then push it again. Pause a few seconds before the next attempt. Each cranking should be as short as possible to preserve battery energy. Do not crank the engine more than 10 seconds on each attempt.

7. If the engine is started with the starter (choke) in position ①, the choke lever should be returned to position ② to warm up the engine. If the engine is started with the starter (choke) in position ②, keep the starter (choke) in this position to warm up the engine.

6. Fermer complètement le levier d'accélération et mettre le moteur en marche en appuyant sur le contacteur du démarreur.

N.B.: _____

Si le moteur ne se met pas en marche, relâcher le contacteur du démarreur, puis appuyer à nouveau sur celui-ci. Attendre quelques secondes entre chaque tentative. Chaque essai de mise en marche du moteur doit être aussi court que possible afin de préserver l'énergie de la batterie. Ne pas actionner le démarreur pendant plus de 10 secondes d'affilée.

7. Si le moteur est mis en marche en plaçant le starter sur la position ①, placer ensuite celui-ci sur la position ② pour réchauffer le moteur. Si le moteur est mis en marche sur la position ②, conserver cette position pour réchauffer le moteur.

6. Cierre por completo la palanca del acelerador y ponga en marcha el motor pulsando el interruptor de arranque.

NOTA: _____

Si el motor no arranca, suelte el interruptor de arranque y vuelva a pulsarlo. Espere unos segundos antes del siguiente intento. Los intentos deberán ser lo más breves posibles, a fin de ahorrar la carga de la batería. No haga girar el motor más de 10 segundos en cada intento.

7. Si se ha puesto en marcha el motor con el estrangulador (choke) en posición ①, páselo a la posición ② para calentar el motor. Si se ha puesto en marcha con el estrangulador (choke) en la posición ②, manténgalo en esa posición para calentar el motor.

8. Continue warming up the engine until it idles smoothly and return the choke lever to position ③ before riding.

CAUTION: _____
See the “Engine break-in” section prior to operating engine for the first time.

8. Continuer à faire chauffer le moteur jusqu'à ce que le ralenti soit régulier et remettre le starter sur ③ avant de démarrer.

ATTENTION: _____

Lire attentivement la section "Rodage du moteur" avant la première utilisation du véhicule.

8. Deje que el motor se caliente hasta que el ralentí se mantenga uniforme y devuelva la palanca del estrangulador a la posición ③, antes de poner el vehículo en movimiento.

ATENCION: _____

Antes de poner en marcha el motor por primera vez, consulte el apartado "Rodaje del motor".

EBU00181

Starting a warm engine

To start a warm engine, refer to the “Starting a cold engine” section. The choke lever should not be used. The throttle should be opened slightly.

EBU00184

Warming up

To get maximum engine life, always warm up the engine before starting off. Never accelerate hard with a cold engine! To see whether or not the engine is warm, check if it responds to the throttle normally with the choke lever turned off.

FBU00181

Mise en marche d'un moteur chaud

Se reporter à la section "Mise en marche d'un moteur froid". Il ne faut pas utiliser le levier de starter. Ne pas accélérer brutalement.

FBU00184

Réchauffement du moteur

Afin de garantir la longévité du moteur, il est indispensable de chauffer le moteur avant de démarrer. Ne jamais accélérer brusquement quand le moteur est froid! Le moteur a atteint sa température normale de fonctionnement dès qu'il répond immédiatement aux accélérations avec le levier de starter en position fermée.

SBU00181

Arranque en caliente

Para poner en marcha el motor estando caliente, consultar la sección "Arranque en frío". No deberá utilizarse la palanca del starter (ESTRANGULADOR DE ARRANQUE). Acelerar ligeramente.

SBU00184

Calentamiento

Para que el motor alcance su máxima duración, permita siempre que se caliente antes de iniciar la marcha. ¡No acelere nunca violentamente con el motor frío! Para ver si el motor está lo bastante caliente, compruebe si responde normalmente al acelerador con el starter (choke) cerrado.

Shifting

This model has a 3-speed forward transmission with centrifugal automatic clutch. The transmission allows you to control the amount of power you have available at a given speed or for starting accelerating, climbing, etc. To shift into neutral, return the throttle lever to its original position and repeatedly depress the shift pedal until it stops.

CAUTION:

Do not coast for long periods with the engine off, and do not tow the machine a long distance. Even with gears in neutral, the transmission is only properly lubricated when the engine is running. Inadequate lubrication may damage the transmission.

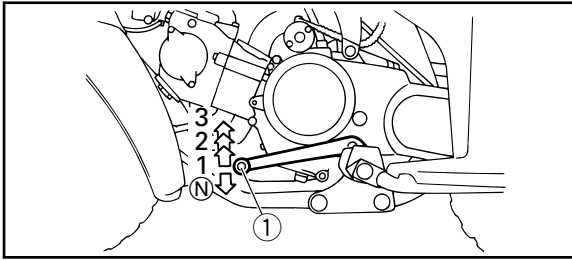

- | | |
|------------------------|------------------------------|
| 1. Shift pedal | N. Neutral position |
| 1. Pédale de sélection | N. Position de la point mort |
| 1. Pedal del cambio | N. Posición del punto muerto |

Passage des vitesses

Ce modèle est pourvu d'une boîte de vitesse à 3 rapports en marche avant et d'un embrayage centrifuge automatique. La boîte de vitesses permet de contrôler la puissance à une vitesse donnée ou pour les démarrages, les accélérations, les montées, etc. Pour passer au point mort, relâcher le levier d'accélération, puis appuyer à plusieurs reprises sur la pédale de sélection.

ATTENTION:

Ne pas rouler à moteur débrayé et coupé pendant trop longtemps et ne pas remorquer le véhicule sur de longues distances. En effet, le graissage de la boîte de vitesses ne s'effectue correctement que lorsque le moteur tourne. Un graissage insuffisant risque d'endommager la boîte de vitesses.

Cambio de velocidades

Este modelo está dotado de una caja de cambios de 3-velocidades hacia delante con embrague centrífugo automático.

La caja de cambios le permite controlar la cantidad de potencia disponible en una velocidad dada o para la puesta en marcha, aceleración, subida de pendientes, maniobras marcha atrás, etc. Para cambiar a punto muerto, devuelva la palanca del acelerador a su posición original y pise repetidas veces el pedal del cambio hasta que se pare.

ATENCION:

No circule por inercia mucho tiempo con el motor parado, ni remolque la máquina durante largos recorridos. Incluso en la posición de punto muerto, la lubricación de la caja de cambios sólo se efectúa cuando el motor está en marcha. Una lubricación inadecuada puede dar lugar a averías.

To start out and accelerate:

1. Release the throttle lever.

CAUTION: _____

Always close the throttle while shifting gears. Otherwise, damage to the engine and drive train may result.

2. Shift into first gear and release the shift pedal.
3. Open the throttle gradually.
4. Once the machine has attained adequate speed, release the throttle lever.
5. Shift into second gear and release the shift pedal.
6. Open the throttle gradually.
7. Follow the same procedure when shifting to the next higher gear.

Démarrer et accélérer

1. Relâcher le levier d'accélération.

ATTENTION: _____

Toujours lâcher les gaz avant de changer de vitesse. Si cette consigne n'est pas respectée, le moteur et la transmission risquent d'être endommagés.

2. Engager la première et relâcher la pédale de sélection.
3. Accélérer progressivement.
4. Une fois la vitesse adéquate atteinte, relâcher les gaz.
5. Engager la seconde et relâcher la pédale de sélection.
6. Accélérer progressivement.
7. Procéder de la même façon pour engager la vitesse suivante.

Para poner la máquina en movimiento y acelerar

1. Suelte la palanca de aceleración.

ATENCION: _____

Cierre siempre el acelerador cuando cambie las marchas. De lo contrario, podrían producirse daños en el motor y en la cadena de transmisión.

2. Seleccione la primera velocidad y suelte el pedal del cambio.
3. Acelere gradualmente.
4. Cuando la máquina alcance la velocidad adecuada, suelte la palanca de aceleración.
5. Cambie a segunda y suelte el pedal del cambio.
6. Acelere gradualmente.
7. Siga el mismo procedimiento para cambiar a la siguiente marcha superior.

⚠ WARNING

Always open the throttle gradually. Opening the throttle abruptly would increase the chance of an accident. It could make the machine wheelie or overturn.

⚠️ AVERTISSEMENT _____

Toujours accélérer progressivement. Les accélérations brusques augmentent les risques d'accident. Le véhicule pourrait se cabrer ou se renverser.

⚠️ ADVERTENCIA _____

Acelere siempre de modo gradual, ya que si lo hiciese con brusquedad aumentaría el riesgo de accidente. La máquina podría patinar en redondo o volcar.

To decelerate:

When slowing down or stopping, release the throttle and apply the brakes smoothly and evenly. As you slow down, shift to a lower gear. Be sure that the engine has sufficiently slowed before engaging a lower gear. Improper use of the brakes or shifting can cause the tires to lose traction, reducing control and increasing the possibility of an accident.

⚠WARNING

Make sure the engine has sufficiently slowed before shifting to a lower gear. Engaging a lower gear when the engine speed is too high could make the wheels stop rotating. This could cause loss of control, an accident and injury. It could also cause engine or drive train damage.

Ralentir:

Pour ralentir ou arrêter le véhicule, relâcher les gaz et freiner prudemment en veillant à équilibrer l'action des freins avant et arrière. Ralentir et rétrograder au fur et à mesure. S'assurer que le moteur a suffisamment ralenti avant de rétrograder. Une mauvaise technique de freinage ou de passage des vitesses peut faire patiner les pneus, ce qui entrave le contrôle du véhicule et augmente les risques d'accident.

⚠ AVERTISSEMENT

S'assurer que le moteur a suffisamment ralenti avant de rétrograder. Les roues risquent d'arrêter de tourner si une vitesse inférieure est engagée alors que le régime du moteur est trop élevé. Ceci peut entraîner une perte de contrôle et par conséquent un accident. Cela risque également d'endommager le moteur ou la transmission.

Para decelerar:

Para decelerar o parar, soltar el acelerador y aplicar los frenos suave y uniformemente. Al perder velocidad el vehículo, cambiar a una marcha más corta. Antes de reducir a una marcha inferior, esperar a que el régimen del motor descienda lo suficiente. El uso incorrecto de los frenos o del cambio puede hacer que los neumáticos pierdan tracción, con la consiguiente pérdida de control y riesgo de accidente.

⚠ ADVERTENCIA

Asegurarse de que haya disminuido lo suficiente el régimen del motor antes de cambiar a una marcha inferior. Si se reduce a una marcha corta con el régimen demasiado alto, las ruedas pueden dejar de girar. Esto puede dar lugar a pérdidas de control, con riesgo de accidente y lesiones. También puede dañar al motor y a la transmisión.

Engine break-in

There is never a more important period in the life of your machine than the period between zero and 20 hours.

For this reason, we ask that you carefully read the following material. Because the engine is brand new, you must not put an excessive load on it for the first several hours of running. During the first 20 hours, the various parts in the engine wear and polish themselves to the correct operating clearances.

During this period, prolonged full throttle operation or any condition which might result in excessive engine heating must be avoided. However, momentary (2–3 seconds maximum) full throttle operation under load does not harm the engine.

Rodage du moteur

Les 20 premières heures de route constituent la période la plus importante dans la vie d'un moteur.

C'est pourquoi il convient de lire attentivement les paragraphes qui suivent et de respecter rigoureusement les instructions données. Le moteur étant neuf, il faut éviter de le soumettre à une charge excessive pendant ses premières heures d'utilisation. En effet, durant les premières 20 heures, les différentes pièces du moteur s'usent et se polissent mutuellement pour obtenir un jeu de fonctionnement correct.

Pendant cette période, éviter l'utilisation prolongée à pleine accélération ou toute condition pouvant entraîner une surchauffe du moteur. Toutefois, l'utilisation momentanée (2 à 3 secondes maximum) à pleine accélération, en charge, n'est pas préjudiciable.

Rodaje del motor

No hay un período más importante en la vida de su máquina que las primeras 20 horas.

Por ello, le rogamos que lea cuidadosamente las siguientes observaciones. Puesto que se trata de un motor nuevo, no lo sobrecargue durante las primeras horas de marcha. Durante las primeras 20 horas, las distintas piezas del motor se pulen y desgastan entre sí hasta obtener las holguras de funcionamiento correctas.

Durante ese período, debe evitarse el uso prolongado del motor a la máxima aceleración o cualquier tipo de situación que pueda ocasionar un calentamiento excesivo del motor. Sin embargo, el funcionamiento momentáneo (2–3 segundos máximo) bajo carga y con el acelerador a fondo no supone ningún perjuicio para el motor.

Each full throttle acceleration sequence should be followed with a substantial rest period for the engine by cruising at lower r/min so the engine can rid itself of the temporary build up of heat. If any abnormality is noticed during this period, consult a Yamaha dealer.

0–10 hours:

- Avoid continuous operation above half throttle. Allow a cooling off period of five to ten minutes after every hour of operation. Vary the speed of the machine from time to time. Do not operate it at one set throttle position.

10–20 hours:

- Avoid prolonged operation above 3/4 throttle. Rev the machine freely through the gears but do not use full throttle at any time.

After break-in:

- Avoid prolonged full throttle operation. Vary speeds occasionally.

Chaque période d'utilisation à pleine accélération doit être suivie d'une période prolongée d'utilisation à bas régime, afin que le moteur puisse retrouver sa température normale de fonctionnement. Si une anomalie est détectée pendant le rodage, consulter le concessionnaire Yamaha.

0 à 10 heures:

- Éviter une utilisation continue à plus de la moitié de l'ouverture des gaz. Laisser refroidir le moteur pendant cinq à dix minutes après chaque heure d'utilisation. De temps en temps, faire varier la vitesse du véhicule. Ne pas rouler continuellement avec la même ouverture des gaz.

10 à 20 heures:

- Éviter une utilisation prolongée à une ouverture des gaz de plus de 3/4. Changer librement de vitesse, mais ne jamais accélérer à fond.

Après le rodage:

- Éviter une utilisation prolongée à pleine ouverture des gaz. Varier la vitesse de temps à autre.

Cada secuencia de aceleración a fondo debe ir seguida de un período de reposo suficientemente largo con el motor rodando a bajas revoluciones para que pueda disipar el calor temporalmente acumulado. Si observa alguna anomalía durante este período, consulte a un concesionario Yamaha.

0-10 horas:

- Evite el funcionamiento continuado de la máquina con el acelerador a más de medio gas. Tras una hora de funcionamiento, deje que transcurra un período de enfriamiento de cinco a diez minutos. Varíe la velocidad de la máquina de vez en cuando. No conduzca con una aceleración fija.

10-20 horas:

- Evite el funcionamiento prolongado de la máquina a más de 3/4 de la aceleración máxima. Deje que la máquina recorra libremente la gama de velocidades, sin acelerarla al máximo en ningún momento.

Después del rodaje:

- Evite el funcionamiento prolongado con el acelerador al máximo. Varíe la velocidad ocasionalmente.

EBU00211

Parking

When parking, stop the engine and shift into neutral. Turn the fuel cock to “OFF” and apply the parking brake.

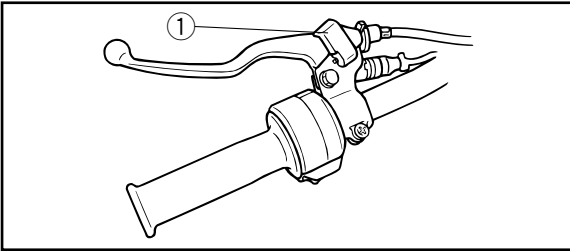

- 1. Lock plate
- 1. Plaque de verrouillage
- 1. Placa de bloqueo

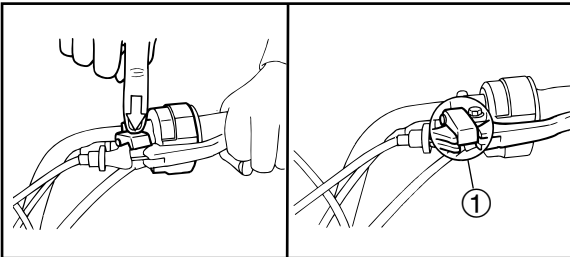

- 1. Locked position
- 1. Verrouillé
- 1. Posición bloqueada

FBU00211

Stationnement

Après s'être garé, couper le moteur et sélectionner le point mort. Placer le robinet de carburant sur "OFF" et serrer le frein de stationnement.

SBU00211

Estacionamiento

Al estacionar la máquina, pare el motor y cambie a punto muerto. Cierre el grifo del combustible, colocándolo en posición "OFF", y aplique el freno de estacionamiento.

Parking on a slope

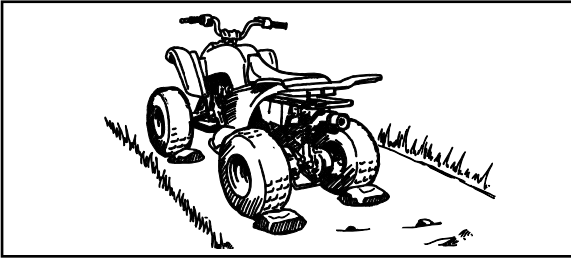

⚠WARNING

Avoid parking on hills or other inclines. Parking on a hill or other incline could cause the ATV to roll out of control, increasing the chance of an accident. If you must park on an incline, put the ATV in low gear, apply the parking brake, and block the front and rear wheels with rocks or other objects.

Do not park the ATV at all on hills that are so steep you could not walk up them easily.

1. Bring the machine to a stop by applying the brakes in low gear.
2. Stop the engine.
3. With the rear brake lever and pedal applied, apply the parking brake and slowly release the rear brake pedal.

Stationnement en pente

⚠️ AVERTISSEMENT

Éviter de stationner dans des côtes ou à d'autres endroits inclinés. Si le VTT est garé sur une côte ou à tout endroit incliné, il pourrait reculer inopinément, augmentant ainsi les risques d'accident. S'il n'est pas possible d'éviter de stationner sur une pente, sélectionner le rapport inférieur, serrer le frein de stationnement et bloquer les roues avant et arrière avec des pierres ou d'autres objets.

Ne jamais stationner le VTT sur des côtes si abruptes qu'il est difficile de les monter à pied.

1. Arrêter le VTT en actionnant les freins et en sélectionnant le rapport inférieur.
2. Couper le moteur.
3. Actionner le levier et la pédale de frein arrière, puis actionner le frein de stationnement. Relâcher ensuite lentement la pédale de frein.

Estacionamiento en pendientes

⚠️ ADVERTENCIA

Evite el estacionamiento en cuestras u otros terrenos inclinados. Si se estaciona en una cuesta u otro terreno inclinado, el ATV podría ponerse en movimiento sin control, con riesgo de accidente. Si es necesario aparcar en una pendiente, ponga la transmisión del ATV en gama baja, aplique el freno de estacionamiento y calce las ruedas delanteras y traseras con piedras u otros objetos. No estacione nunca el ATV en cuestras tan empinadas que no puedan subirse a pie con facilidad.

1. Detenga el ATV aplicando los frenos con la transmisión en gama baja.
2. Pare el motor.
3. Con la palanca del freno trasero y el pedal del freno aplicados, aplique el freno de estacionamiento y suelte lentamente el pedal del freno.

EBU00221

Accessories and loading

EBU00222

Accessories

Accessories can affect the handling and control of your ATV. Keep the following in mind when considering an accessory or operating an ATV which has accessories.

- Choose only accessories designed for your ATV. Your Yamaha dealer has a variety of genuine Yamaha accessories. Other accessories may also be available on the market. However, it is not possible for Yamaha to test all non-Yamaha accessories, nor have any control over the quality or suitability of them. Choose a genuine Yamaha accessory, or one that is equivalent in design and quality.

FBU00221

Accessoires et chargement

FBU00222

Accessoires

Les accessoires peuvent réduire la tenue de route et la maniabilité du VTT. Penser aux points suivants avant d'installer un accessoire ou d'utiliser un VTT équipé d'accessoires.

- Ne choisir que des accessoires conçus spécialement pour ce VTT. Les concessionnaires Yamaha offrent un vaste choix d'accessoires Yamaha d'origine. Des accessoires d'autres marques sont également disponibles sur le marché. Ceux-ci n'ont toutefois pas été testés pour leur utilisation avec ce modèle et Yamaha ne peut donc garantir leur fiabilité. Choisir des accessoires Yamaha d'origine ou des accessoires de conception et qualité équivalentes.

SBU00221

Accesorios y carga

SBU00222

Accesorios

Los accesorios pueden afectar al manejo y control de su ATV. Si piensa montar un accesorio o de una ATV con accesorios, tenga en cuenta lo siguiente.

- Elija solamente accesorios diseñados para su ATV. Su concesionario Yamaha dispone de una amplia variedad de accesorios originales de esta marca. También pueden encontrarse otros accesorios en el mercado. Sin embargo, a Yamaha le es imposible probar todos los accesorios que no pertenecen a su marca y ejercer un control sobre la calidad e idoneidad de los mismos. Por ello, elija un accesorio original Yamaha o uno equivalente en diseño y calidad.

- Accessories should be rigidly and securely mounted. An accessory which can shift position or come off while you are riding could affect your ability to control the ATV.
- Do not mount an accessory where it could interfere with your ability to control the ATV. Examples include (but are not limited to) a heavy or bulky object attached to the handlebars which could make steering difficult, an accessory that limits your ability to move around on the seat, or one that limits your view.
- Use extra caution when riding an ATV with accessories. The ATV may handle differently than it does without accessories.

- Les accessoires doivent être correctement montés et fixés. Un accessoire qui risque de bouger ou de se détacher pendant la conduite peut réduire la maniabilité du VTT.
- Ne pas monter un accessoire à un emplacement où il risque d'entraver le contrôle du VTT. Ne pas attacher, par exemple, un objet lourd encombrant la direction au guidon, un accessoire limitant la liberté de mouvement sur la selle ou un accessoire entravant la visibilité.
- Être particulièrement vigilant lors de la conduite d'un VTT comportant des accessoires. Sa tenue de route et sa maniabilité pourraient changer.
- Los accesorios deben montarse de manera rígida y firme. Un accesorio que pueda cambiar de posición o que se salga durante la marcha puede afectar a su capacidad para controlar la ATV.
- No monte un accesorio donde pueda interferir con su capacidad para controlar la ATV, por ejemplo, no fije al manillar un objeto pesado que pueda dificultar el manejo de la dirección, un accesorio que le impida poder moverse libremente en el sillín o cualquier otro que limite la visión (la relación no es exhaustiva).
- Extreme las precauciones cuando conduzca una ATV con accesorios. El comportamiento de la máquina puede ser diferente de cuando se conduce sin accesorios.

Loading

As originally equipped, this ATV is not designed to carry cargo or tow a trailer. If you choose to add accessories so that you can carry cargo or tow a trailer, you must use common sense and good judgement. Keep the following points in mind:

- Never exceed the weight limits shown. An overloaded ATV can be unstable.

MAXIMUM LOADING LIMIT

Vehicle loading limit (total weight of rider, cargo and accessories): 95 kg

Chargement

Le VTT n'a pas été conçu pour transporter un chargement lourd ou pour tirer une remorque. Si des accessoires sont montés pour permettre le transport de bagages ou le remorquage, il convient de faire preuve de bon sens et de discernement afin de garantir une conduite en toute sécurité. Ne jamais perdre de vue les points suivants:

- Ne jamais dépasser la charge indiquée. Un VTT surchargé peut être instable.

CHARGE MAXIMALE

Charge maximale du véhicule (poids total du conducteur, du chargement et des accessoires): 95 kg

Carga

Con su equipamiento original, este ATV no está diseñado para transportar cargas ni arrastrar remolques. Si se decide añadir accesorios para poder transportar cargas o arrastrar remolques, deberá hacerse con sentido común y sensatez. Tenga en cuenta lo siguiente:

- No sobrepase nunca los límites de peso estipulados. Con exceso de carga, el ATV puede volverse inestable.

CARGA MAXIMA

Límite de carga del vehículo (peso total del conductor, de la carga y de los accesorios): 95 kg

- Load cargo on the carriers as close to the center of the vehicle as possible. Put cargo at the rear of the front carrier and at the front of the rear carrier. Center the load from side to side.
- Tie down cargo securely to the carriers. Make sure cargo in the trailer cannot move around. A shifting load can cause an accident.
- Make sure the load does not interfere with controls or your ability to see where you are going.
- Ride more slowly than you would without a load. The more weight you carry, the slower you should go. Although conditions vary, it is good practice not to exceed 2nd gear whenever you are carrying heavier loads or when towing a trailer.
- Allow more braking distance. A heavier vehicle takes longer to stop.

- Le chargement dans les porte-bagages doit être placé le plus près possible du véhicule. Mettre le chargement à l'arrière du porte-bagages avant et à l'avant du porte-bagages arrière. Centrer le chargement sur les côtés.
- Bien attacher le chargement aux porte-bagages. Veiller à ce que le chargement ne puisse bouger. Une charge mal attachée pourrait être à l'origine d'un accident.
- S'assurer que le chargement n'entrave pas les commandes ni la visibilité.
- Conduire plus lentement que sans charge. Plus le véhicule est chargé, plus il faut réduire la vitesse. Bien que cela dépende des conditions du terrain, il est recommandé de ne pas dépasser la 2e vitesse lors du transport de chargements ou en cas de remorquage.
- Se garantir une distance de freinage plus grande. Un véhicule plus lourd nécessite en effet une distance d'arrêt supérieure.
- Coloque la carga en las bandejas lo más cerca posible del centro del vehículo. Sitúe la carga en la parte delantera de la bandeja trasera. Centre los pesos en sentido transversal.
- Ate firmemente la carga a los portabultos. Asegúrese de que la carga del remolque no pueda moverse de un lado a otro. El desplazamiento de la carga podría provocar un accidente.
- Asegúrese de que la carga no entorpezca el uso de los mandos o impida al conductor ver el camino.
- Conduzca a menor velocidad que cuando no se lleva carga. Cuanto mayor sea la carga a menor velocidad conviene ir. Aunque todo depende de las circunstancias, es conveniente, no pasar de segunda velocidad cuando se transportan cargas pesadas o se arrastra un remolque.
- Prever mayores distancias de frenado. El vehículo cargado tarda más en detenerse.

- Avoid making sharp turns unless at very slow speeds.
- Avoid hills and rough terrain. Choose terrain carefully. Added weight affects the stability and handling of the ATV.

⚠WARNING

Never exceed the stated load capacity for this ATV. Overloading this ATV or carrying or towing cargo improperly could cause changes in vehicle handling which could lead to an accident. Cargo should be properly distributed and securely attached. Reduce speed when carrying cargo or pulling a trailer. Allow greater distance for braking.

- Éviter de prendre les virages brusquement, à moins de rouler très lentement.
- Éviter les collines et les terrains difficiles. Choisir le terrain avec soin. Le supplément de poids réduit la stabilité et la maniabilité du VTT.

⚠ AVERTISSEMENT

Ne jamais dépasser la charge maximale recommandée. La surcharge de ce VTT ou le transport ou remorquage incorrect d'un chargement risque de modifier la maniabilité du véhicule, ce qui peut provoquer un accident.

Le chargement doit être correctement distribué sur le véhicule et bien attaché. Réduire la vitesse lors de la conduite avec un chargement ou lors du remorquage. Prévoir une plus grande distance de freinage.

- Si es inevitable tomar curvas muy cerradas, hágalo a muy baja velocidad.
- Evite las pendientes y los terrenos accidentados. Elija el terreno con cuidado. El peso añadido al vehículo afecta a su estabilidad y su manejabilidad.

⚠ ADVERTENCIA

No sobrepase nunca la carga máxima estipulada para este ATV. El exceso de carga o su transporte o remolque incorrectos pueden ser causa de reacciones anómalas del vehículo y provocar un accidente.

La carga deberá ir convenientemente distribuida y sujeta. Reduzca la velocidad cuando se transporte carga o se arrastre un remolque. Observe una distancia de frenado mayor.

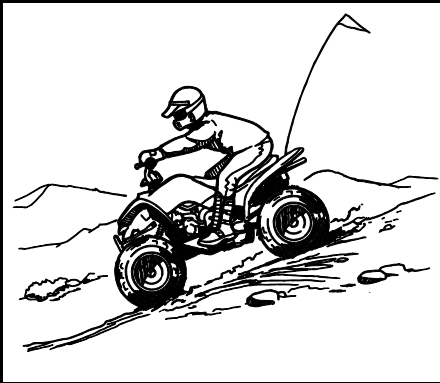
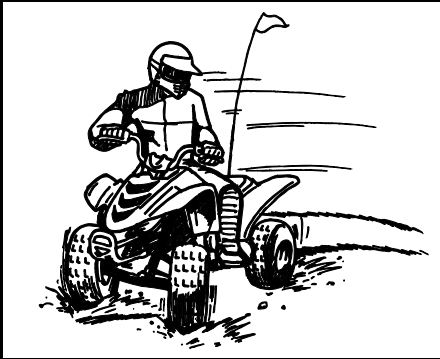

Riding Your ATV

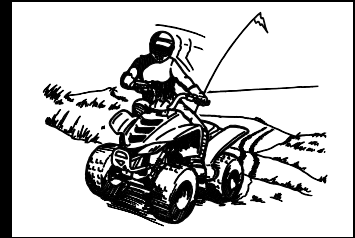

Conduite du VTT

Conducción del ATV

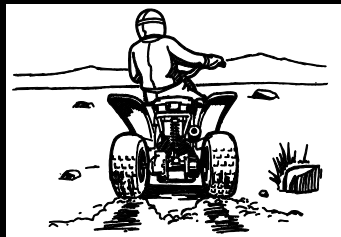
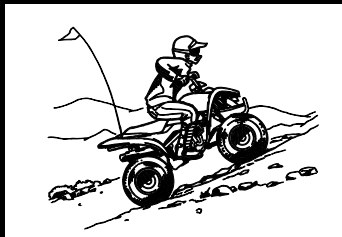

GETTING TO KNOW YOUR ATV

This ATV is for recreation use. This section, Riding your ATV, provides general ATV riding instructions for recreational riding. The skills and techniques described in this section, however, are appropriate for all types of riding. Riding your ATV requires special skills acquired through practice over a period of time. Take the time to learn the basic techniques well before attempting more difficult maneuvers.

Riding your new ATV can be a very enjoyable activity, providing you with hours of pleasure. But it is essential to familiarize yourself with the operation of the ATV to achieve the skill necessary to enjoy riding safely. Before you begin to ride, be sure you have read this Owner's Manual completely and understand the operation of the controls. Pay particular attention to the safety information on pages 2-1–2-17. Please also read all caution and warning labels on your ATV.

SE FAMILIARISER AVEC LE VTT

Ce VTT est un véhicule de loisirs. Cette section “Conduite du VTT” donne des instructions générales de conduite récréative du VTT. Les compétences et les techniques décrites dans cette section peuvent toutefois s’appliquer à tous les types de conduite. La conduite du VTT exige la maîtrise de techniques spéciales qui s’acquièrent au fur et à mesure de l’utilisation du véhicule. Veiller à bien maîtriser les techniques de base avant d’entreprendre des manœuvres plus difficiles.

La conduite de ce nouveau VTT est un loisir agréable qui procurera de nombreuses heures de plaisir. Mais il est essentiel de se familiariser avec son fonctionnement afin d’acquérir l’expérience nécessaire permettant d’apprécier sa conduite en toute sécurité. Avant la première utilisation du véhicule, il convient de lire ce manuel dans son intégralité et de s’assurer d’avoir bien compris le fonctionnement des commandes. Prêter une attention particulière aux informations des pages 2-2 à 2-18 concernant la sécurité. Veiller également à lire attentivement toutes les étiquettes d’avertissement qui sont apposées sur le VTT.

FAMILIARIZÁNDOSE CON SU ATV

Este ATV está destinada a uso recreativo. En esta sección sobre la conducción del ATV se facilitan instrucciones generales sobre el uso del ATV con fines recreativos. No obstante, las habilidades y técnicas aquí descritas son apropiadas para cualquier tipo de conducción. La conducción de su ATV requiere una habilidad especial que solo puede adquirirse mediante la práctica continuada durante un cierto período de tiempo. Tómese el tiempo necesario para aprender las técnicas básicas antes de intentar maniobras más difíciles.

La conducción de su nuevo ATV puede constituir una actividad muy agradable y proporcionarle muchas horas de placer. Pero es fundamental familiarizarse con el funcionamiento de la máquina si se quiere conseguir la habilidad necesaria para disfrutar de una conducción segura. Antes de empezar a conducir, lea íntegramente este Manual del Propietario y asegúrese de que comprende el manejo de los mandos. Preste especial atención a la información sobre seguridad de las páginas 2-2–2-18. Lea también todas las etiquetas de advertencia y precaución de su ATV.

RIDE WITH CARE AND GOOD JUDGEMENT

Get training if you are inexperienced.

Beginners should get training from a certified instructor.

Become familiar with this ATV at slow speeds first, even if you are an experienced operator. Do not attempt to operate at maximum performance until you are totally familiar with the machine's handling and performance characteristics.

WARNING

Never operate this ATV without proper instruction. Beginning and inexperienced operators should regularly practice the skills and the operating techniques described in this Owner's Manual. The risk of an accident is greatly increased if the operator does not know how to operate the ATV properly in different situations and on different types of terrain.

CONDUIRE AVEC ATTENTION ET DISCERNEMENT

L'utilisateur inexpérimenté doit suivre des cours de pilotage.

Les pilotes débutants ou inexpérimentés doivent suivre un cours de formation auprès d'un instructeur certifié.

Même un pilote expérimenté doit se familiariser avec ce nouveau VTT en le conduisant lentement. Ne pas exploiter à fond les capacités du véhicule avant de s'être entièrement familiarisé avec ses particularités et sa maniabilité.

⚠ AVERTISSEMENT

Conduite de ce VTT avant d'avoir maîtrisé les techniques requises Les pilotes débutants ou inexpérimentés doivent pratiquer régulièrement les techniques apprises au cours ainsi que celles décrites dans ce manuel. Le risque d'un accident s'accroît considérablement si le pilote n'a pas appris à conduire correctement le VTT dans diverses situations et sur différents types de terrain.

CONDUZCA CON CUIDADO Y SENTIDO COMÚN

Tome unas lecciones si carece de experiencia.

Los principiantes deben recibir adiestramiento de un instructor titulado. Al principio, conduzca el ATV a baja velocidad para familiarizarse con el vehículo aunque sea un conductor experto. No trate de conducir a pleno rendimiento hasta que se haya familiarizado totalmente con el manejo de la máquina y sus características de funcionamiento.

⚠ ADVERTENCIA

No conduzca nunca este ATV sin una instrucción adecuada. Los principiantes y conductores sin experiencia deben practicar asiduamente las habilidades y técnicas de manejo descritas en este Manual del Propietario. El riesgo de sufrir un accidente es considerablemente mayor si el conductor desconoce el manejo adecuado del ATV en las diferentes situaciones y tipos de terreno.

Riding your machine requires skills acquired through practice over a period of time.

Take the time to learn the basic techniques well before attempting more difficult maneuvers.

Not recommended for children under 12 years of age.

⚠ WARNING _____

A child under 12 should never operate an ATV with engine size greater than 70cc. Use by children of ATVs that are not recommended for their age can lead to severe injury or death of the child.

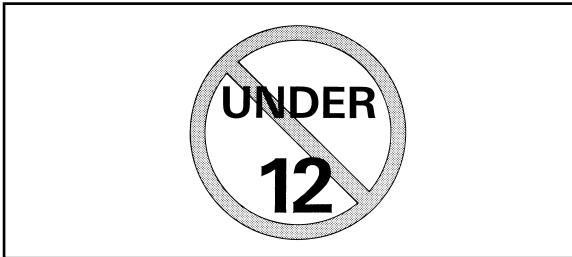

La conduite du véhicule exige la maîtrise de techniques spéciales qui s'acquièrent au fur et à mesure de son utilisation.

Veiller à bien maîtriser les techniques de base avant d'entreprendre des manœuvres plus difficiles.

Ne jamais permettre aux moins de 12 ans de conduire ce véhicule.

⚠ AVERTISSEMENT

Ne jamais permettre aux moins de 12 ans de conduire un VTT d'une cylindrée supérieure à 70 cm³. La conduite des VTT par des enfants trop jeunes accroît les risques d'accidents qui pourraient être à l'origine de blessures graves, voire mortelles.

La conducción de su máquina requiere una habilidad especial que solo puede adquirirse mediante la práctica continuada durante un cierto período de tiempo.

Tómese el tiempo necesario para aprender las técnicas básicas antes de intentar maniobras más difíciles.

No recomendada para muchachos menores de 12 años.

⚠ ADVERTENCIA

Un muchacho menor de 12 años no debe manejar nunca un ATV provisto de un motor de cilindrada superior a 70 cc. El uso por menores de ATV no recomendados para su edad, puede causar lesiones graves e incluso la muerte del menor.



This machine is designed to carry the operator only - passengers prohibited.

⚠WARNING

Never carry a passenger. The long seat is to allow the operator to shift position as needed during operation. It is not for carrying passengers. Carrying a passenger on this ATV greatly reduces your ability to balance and control this ATV. It could cause an accident, resulting in harm to you and/or your passenger.

Ce véhicule est destiné uniquement au transport du pilote - les passagers sont interdits.

⚠️ AVERTISSEMENT

Ne jamais transporter de passager. La longue selle est conçue afin de permettre au pilote d'adapter sa position aux conditions du terrain. Elle n'est pas destinée au transport d'un passager. La présence d'un passager peut déstabiliser le véhicule et entraîner sa perte de contrôle. Le risque d'accident compromettant l'intégrité physique des personnes concernées est donc nettement accru.

Esta máquina está diseñada para transportar únicamente al conductor - está prohibido llevar pasajeros.

⚠️ ADVERTENCIA

No lleve nunca un pasajero. El sillín largo tiene por objeto permitir al conductor desplazarse a la posición necesaria durante la marcha. No es para llevar pasajeros. Transportar un pasajero en este ATV reduce considerablemente la posibilidad de equilibrar y controlar la máquina. Eso puede dar lugar a un accidente con el consiguiente riesgo de lesiones para el conductor y/o el pasajero.

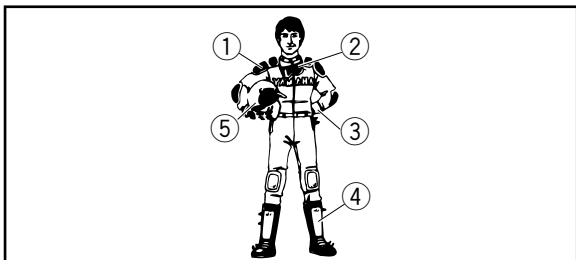

- | | |
|------------------------|-----------|
| 1. Protective clothing | 2 Goggles |
| 3. Gloves | 4. Boots |
| 5. Helmet | |

- | | |
|---------------------------|------------|
| 1. Vêtement de protection | 2 Lunettes |
| 3. Gants | 4. Bottes |
| 5. Casque | |

- | | |
|------------------------|----------|
| 1. Vestimenta adequada | 2. Gafas |
| 3. Guantes | 4. Botas |
| 5. Casco | |

Apparel

Always wear an approved helmet that fits properly.

You should also wear:

eye protection

(goggles or face shield)

gloves

boots

long-sleeved shirt or jacket

long pants

⚠WARNING

Never operate this ATV without wearing an approved motorcycle helmet, eye protection and protective clothing. Operating without an approved motorcycle helmet increases your chances of a severe head injury or death in the event of an accident. Operating without eye protection can result in an accident and increases your chances of a severe injury in the event of an accident. Operating without protective clothing increases your chances of severe injury in the event of an accident.

Tenue de protection

Toujours porter un casque de motocycliste approuvé qui soit bien adapté.

Il faut également porter:

une protection pour les yeux

(lunettes ou visière)

des gants

des bottes

une chemise à manches longues ou une veste

pantalon

⚠️ AVERTISSEMENT

Conduite de ce VTT sans porter un casque de motocycliste approuvé, une protection pour les yeux et des vêtements de protection La conduite sans casque augmente les risques d'une blessure grave à la tête pouvant même entraîner la mort en cas d'accident. La conduite sans protection pour les yeux peut être la cause d'un accident et augmente les risques de blessures graves en cas d'accident. La conduite sans vêtements de protection augmente les risques de blessures graves en cas d'accident.

Equipo

Lleve siempre un casco homologado de su talla.

Asimismo, deberá llevar:

protección ocular

(gafas o visera)

guantes

botas

camisa o chaqueta de manga larga

pantalones largos

⚠️ ADVERTENCIA

No conduzca nunca este ATV sin llevar puesto un casco de motociclista homologado, protección ocular y la vestimenta adecuada. El manejo de esta máquina sin utilizar un casco homologado aumenta el riesgo de sufrir una lesión grave en la cabeza o incluso la muerte, en caso de accidente. Conducir sin protección ocular puede dar lugar a un accidente e incrementa las posibilidades de sufrir una lesión grave en caso de producirse aquél. Los mismos riesgos entraña utilizar la máquina sin llevar puesta la ropa protectora adecuada.



Do not operate after consuming alcohol or drugs.

Operator's performance capability is reduced by the influence of alcohol or drugs.

⚠WARNING _____

Never consume alcohol or drugs before or while driving this ATV.

Pre-operation checks

Always perform the pre-operation checks listed on page 5-1 before riding for safety and proper care of the machine.

⚠WARNING _____

Always inspect your ATV each time you use it to make sure the ATV is in safe operating condition. Always follow the inspection and maintenance procedures and schedules described in the Owner's Manual. Failure to inspect the ATV before operating or failure to properly maintain the ATV increases the possibility of an accident or equipment damage.

Ne pas conduire après avoir absorbé de l'alcool, certains médicaments ou de la drogue.

L'alcool, certains médicaments et les drogues diminuent les facultés du conducteur.

⚠️ AVERTISSEMENT

Ne jamais consommer d'alcool, certains médicaments ou des drogues avant ou pendant la conduite de ce VTT.

Contrôles avant le démarrage

Toujours effectuer les contrôles avant le démarrage décrits à la page 5-2 avant de démarrer, afin de garantir la conduite en toute sécurité et pour maintenir le véhicule en bon état.

⚠️ AVERTISSEMENT

Toujours effectuer ces contrôles avant chaque départ afin de s'assurer que le VTT puisse être utilisé en toute sécurité. Toujours respecter les procédés et intervalles de contrôle et d'entretien repris dans ce manuel. Omettre le contrôle du VTT avant le départ ou ne pas veiller à son entretien correct augmente les risques d'accident ou d'endommagement.

No conduzca después de haber consumido alcohol o drogas.

La capacidad de conducción del piloto disminuye debido a la influencia de las drogas o el alcohol.

⚠️ ADVERTENCIA

No consuma alcohol o drogas antes o durante la conducción de este ATV.

Comprobaciones previas a la conducción

Para la debida seguridad y el cuidado correcto de la máquina, efectúe siempre las comprobaciones previas a la conducción que se enumeran en la página 5-2.

⚠️ ADVERTENCIA

Inspeccione siempre el ATV cada vez que vaya a utilizarse, para asegurarse de que está en condiciones de funcionar sin peligro. Seguir siempre los procedimientos y programas de inspección y mantenimiento descritos en este Manual del Propietario. Si no se inspecciona el ATV antes de conducirlo ni se realizan las labores de mantenimiento necesarias, aumentarán los riesgos de sufrir un accidente o de causar daños al equipo.

⚠️ WARNING

Always use the size and type tires specified in the Owner's Manual for this vehicle on pages 5-19–5-21.

Always maintain proper tire pressure as described in the Owner's Manual on page 5-23. Use of improper tires on this ATV, or operation of this ATV with improper or uneven tire pressure, may cause loss of control, increasing your risk of an accident.

Do not operate at speeds too fast for your skills or the conditions.

⚠️ WARNING

Always go at a speed that is proper for the terrain, visibility and operating conditions, and your experience. Operating this ATV at speeds too fast for your skills or the conditions increases your chances of losing control of the ATV, which can result in an accident.

⚠️ AVERTISSEMENT

Toujours utiliser les pneus de la taille et du type spécifiés aux pages 5-20 à 5-22 de ce manuel.

Toujours maintenir la pression de gonflage des pneus adéquate spécifiée à la page 5-24 de ce manuel. La conduite d'un VTT dont les types de pneus ne conviennent pas ou une pression de gonflage de pneus inégale ou incorrecte pourrait entraîner une perte de contrôle du véhicule et augmenter les risques d'accident.

Ne jamais rouler à des vitesses dépassant les limites imposées par les conditions du terrain et sa propre expérience.

⚠️ AVERTISSEMENT

Toujours conduire à une vitesse adaptée au terrain, aux conditions de visibilité et de fonctionnement, ainsi qu'à son expérience. La conduite à des vitesses dépassant les limites imposées par les conditions du terrain et l'expérience du pilote augmente les risques d'accidents dus à une perte de contrôle.

⚠️ ADVERTENCIA

Utilice siempre los neumáticos del tamaño y tipo especificados para este vehículo en las páginas 5-20–5-22 de este Manual del Propietario.

Mantenga siempre los neumáticos a la presión de inflado correcta que se indica en la página 5-24 de este Manual del Propietario. El uso de neumáticos inadecuados en este ATV o la conducción del mismo con los neumáticos inflados a una presión incorrecta o desigual, puede dar lugar a una pérdida de control, con el consiguiente aumento del riesgo de sufrir un accidente.

No conduzca a velocidades excesivas para su técnica o las condiciones reinantes.

⚠️ ADVERTENCIA

Circule siempre a la velocidad adecuada al terreno, la visibilidad, las condiciones de manejo y su experiencia. La conducción de este ATV a velocidades excesivas para su técnica o las condiciones reinantes incrementa el riesgo de perder el control del ATV, lo cual puede ocasionar un accidente.

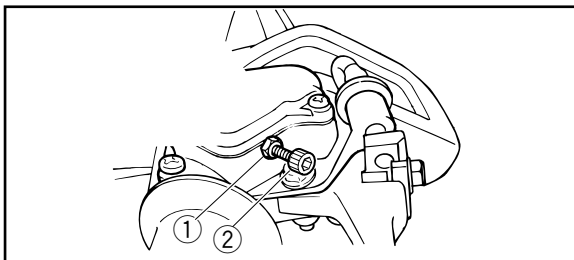

- | | |
|------------------|--------------------------|
| 1. Locknut | 2 Adjuster |
| 1. Contre-écrou | 2. Dispositif de réglage |
| 1. Contratuercas | 2. Ajustador |

Speed limiter

For riders inexperienced with this model, this model is equipped with a speed limiter in the throttle lever housing. The speed limiter limits the power and top speed of the ATV. Turning the screw in decreases top speed, and turning it out increases top speed. This model also has an air intake restrictor plate to limit the amount of engine power available.

Yamaha recommends that all beginners start off with the speed limiter turned in and the air intake restrictor plate installed to limit the amount of speed available while they learn. The limiter may be gradually adjusted to increase maximum speed as the beginner becomes more familiar with operating the ATV. Parents should decide when to adjust the ATV for more power as their youngster's riding skills improve. Once the ATV rider can operate with skill at the top speed permitted by adjusting the speed limiter alone, the air intake restrictor plate can be removed. Since removal of this plate will result in a significant increase in power, turn the speed limiter completely back in again; adjust it out in stages as you did before.

Adjusting for maximum throttle lever movement without removing the air intake restrictor plate will cause the engine to run roughly at higher speeds.

Limiteur de vitesse

Remarque à l'intention des pilotes qui n'ont pas l'expérience de ce modèle: le logement du levier d'accélération dispose d'un limiteur de vitesse. Le limiteur de vitesse limite la puissance et la vitesse maximale du véhicule. Visser la vis de réglage pour diminuer la vitesse maximale et la dévisser pour l'augmenter. Un cache réducteur d'air admis permet de réduire davantage la vitesse maximale du moteur.

Yamaha recommande à tout pilote débutant de limiter au maximum la puissance du moteur en serrant la vis de réglage du limiteur de vitesse à fond et en laissant en place le cache réducteur d'air admis. Le pilote pourra desserrer progressivement la vis de réglage du limiteur au fur et à mesure qu'il se familiarise avec son véhicule. Les parents devront estimer les capacités de conduite de leur enfant et augmenter judicieusement la puissance du VTT en fonction de celles-ci. Une fois que le pilote maîtrise parfaitement son véhicule en roulant à la vitesse maximale permise par le limiteur de vitesse, il peut alors retirer le cache réducteur d'air admis. Comme le retrait de ce cache entraîne une augmentation considérable de la puissance du moteur, il convient de resserrer tout à fait le limiteur et de le desserrer progressivement au fur et à mesure que l'on maîtrise la conduite du véhicule à des vitesses plus élevées.

Ne pas accélérer à fond tant que le cache réducteur d'air admis est en place sous peine de provoquer des à-coups à hauts régimes.

Limitador de régimen

Para los conductores sin experiencia en el manejo de este modelo, el vehículo va provisto de un limitador de velocidad en el alojamiento de la palanca del acelerador. El limitador controla la potencia y la velocidad punta de la máquina. Girando el tornillo hacia dentro disminuye la velocidad punta; girándolo hacia fuera aumenta.

Yamaha recomienda a todos los principiantes que empiecen con el tornillo del limitador completamente apretado y la placa de restricción de la admisión de aire instalada a fin de limitar la velocidad disponible mientras aprenden a manejar la máquina. EL tornillo del limitador podrá ir aflojándose poco a poco para ir aumentando la velocidad máxima a medida que el principiante se familiariza con el funcionamiento de este ATV. Los padres deberán ser los que decidan el momento de darle más potencia al ATV después de haber comprobado que el joven ha mejorado su destreza. Una vez el joven pueda operar el ATV con destreza a la velocidad máxima permitida sólo por el ajuste del limitador de velocidad, podrá pensarse en extraer la placa de restricción de la admisión de aire. Puesto que la extracción de esta placa ocasionará un incremento significativo de la potencia, deberá volver a apretar el limitador de la velocidad; luego, vaya aflojándolo poco a poco como había hecho antes.

Si se ajusta para obtener el máximo movimiento de la palanca del acelerador sin haber extraído la placa de restricción de la admisión de aire, el motor no funcionará con suavidad a altas velocidades.

For air intake restrictor plate removal instructions, see page 8-33.

Loading and accessories

Use extra caution when riding the machine with additional loads, such as accessories or cargo. The machine's handling may be adversely affected. Reduce your speed when adding additional loads.

MAXIMUM LOADING LIMIT

Vehicle loading limit (total weight of cargo, rider and accessories): 95 kg

⚠ WARNING

- **Never exceed the stated load capacity for this ATV.**
- **Cargo should be properly distributed and securely attached.**
- **Reduce speed when carrying cargo or pulling a trailer. Allow greater distance for braking.**
- **Always follow the instructions in your Owner's Manual for carrying cargo or pulling a trailer.**

Les instructions concernant la dépose du cache réducteur d'air admis se trouvent à la page 8-34.

Transport de bagages et accessoires

Prendre des précautions particulières lorsque l'on pilote le véhicule avec une charge supplémentaire comme des accessoires, un chargement ou une remorque. La maniabilité du véhicule peut s'en trouver réduite. Réduire la vitesse lorsque l'on conduit avec une charge supplémentaire.

CHARGE MAXIMALE

Charge maximale du véhicule (poids total du conducteur, du chargement et des accessoires): 95 kg

⚠ AVERTISSEMENT

- Ne jamais dépasser la charge maximale recommandée.
- Le chargement doit être correctement distribué sur le véhicule et bien attaché.
- Réduire la vitesse lors de la conduite avec un chargement ou lors du remorquage. Prévoir une plus grande distance de freinage.
- Toujours suivre les instructions données dans ce manuel lors du transport d'un chargement ou d'un remorquage.

En cuanto a las instrucciones para la extracción de la placa de restricción de la admisión de aire, vea la página 8-34.

Carga y accesorios

Extreme las precauciones cuando conduzca la máquina con un peso suplementario como, por ejemplo, accesorios o simplemente una carga. La manejabilidad de la máquina puede verse afectada negativamente. Cuando transporte cargas adicionales, reduzca la velocidad.

CARGA MAXIMA

Límite de carga del vehículo (peso total de la carga, el conductor, los accesorios): 95 kg

⚠ ADVERTENCIA

- No sobrepase nunca la carga máxima estipulada para este ATV.
- La carga deberá ir convenientemente distribuida y sujeta.
- Reduzca la velocidad cuando se transporte carga o se arrastre un remolque. Observe una distancia de frenado mayor.
- Siga siempre las instrucciones sobre transporte de cargas o arrastre de un remolque que se facilitan en este Manual del Propietario.

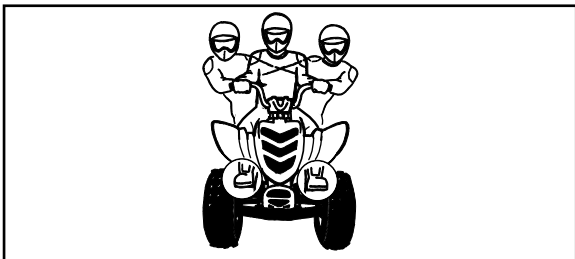

During operation

Always keep your feet on the footboards during operation. Otherwise your feet may contact the rear wheels.

⚠WARNING

Always keep both hands on the handlebars and both feet on the footboards of your ATV during operation. Removing even one hand or foot can reduce your ability to control the ATV or could cause you to lose your balance and fall off of the ATV. If you remove a foot from a footboard, your foot or leg may come into contact with the rear wheels, which could injure you or cause an accident.

Pendant la conduite

Toujours garder les pieds sur les repose-pieds pendant la conduite. Si cette consigne n'est pas respectée, les pieds pourraient toucher les roues arrière.

⚠ AVERTISSEMENT

Toujours garder les deux mains sur le guidon et les deux pieds sur les repose-pieds pendant la conduite. Le retrait même d'une seule main ou d'un seul pied peut réduire la capacité à contrôler le VTT ou peut faire perdre l'équilibre et provoquer une chute. Si les pieds ne sont pas maintenus sur les repose-pieds, ils pourraient toucher les roues arrière, ce qui risque de provoquer un accident ou de blesser le conducteur.

Durante la conducción

Mantenga siempre los pies sobre las estriberas mientras conduce. De lo contrario, los pies podrían entrar en contacto con las ruedas traseras.

⚠ ADVERTENCIA

Durante la conducción, mantenga siempre las manos sobre el manillar y ambos pies sobre las estriberas del ATV. Soltar una mano o levantar un pie podría reducir su capacidad de control de la máquina y causarle una pérdida de equilibrio, haciéndole caer del ATV. Si levanta un pie de la estribera, éste o la pierna podrían entrar en contacto con las ruedas traseras, con riesgo de sufrir una lesión grave o provocar un accidente.

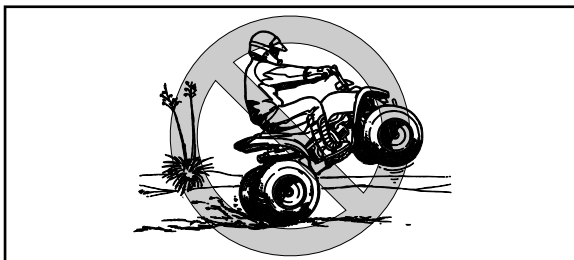

Avoid wheelies and jumping.

You may lose control of the machine or overturn.

⚠WARNING _____

Never attempt stunts, such as wheelies or jumps. Don't try to show off.

Modifications

⚠WARNING _____

Never modify this ATV through improper installation or use of accessories. All parts and accessories added to this vehicle should be genuine Yamaha or equivalent components designed for use on this ATV and should be installed and used according to instructions. Improper installation of accessories or modification of this vehicle may cause changes in handling which in some situations could lead to an accident. If you have questions, consult an authorized ATV dealer.

Éviter les cabrages et les sauts.
Il y a risque de perte de contrôle et de capotage.

⚠ AVERTISSEMENT

Ne jamais tenter d'acrobaties telles que les cabrages ou sauts. Éviter toute manœuvre dangereuse.

Modifications

⚠ AVERTISSEMENT

Ne jamais modifier un VTT par l'installation ou l'utilisation incorrecte d'accessoires. Ne monter que des pièces et accessoires d'origine Yamaha ou de qualité équivalente destinés à ce VTT. Veiller à les utiliser conformément aux instructions. L'installation incorrecte d'accessoires ou la modification de ce véhicule peut entraîner des changements dans sa maniabilité, ce qui, dans certaines situations, risque de provoquer un accident. Dans le moindre doute, ne pas hésiter à consulter un concessionnaire Yamaha.

Evite los saltos y las acrobacias.
Podría perder el control de la máquina o volcar.

⚠ ADVERTENCIA

No intente nunca realizar acrobacias tales como giros o saltos. No trate de presumir.

Modificaciones

⚠ ADVERTENCIA

No modifique nunca este ATV mediante el montaje o empleo inadecuado de accesorios. Las piezas y accesorios añadidos a este vehículo han de ser originales de Yamaha o componentes equivalentes diseñados para su empleo en este ATV, y deberán montarse y utilizarse de acuerdo con las instrucciones. El montaje inadecuado de accesorios o la modificación de este vehículo pueden provocar cambios en su manejabilidad lo que, en determinadas situaciones, podría dar lugar a un accidente. En caso de duda, consulte a un concesionario autorizado de ATV.

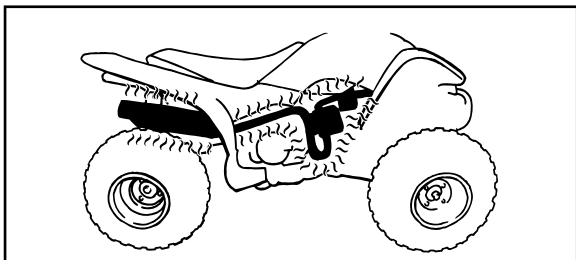

Exhaust system

The exhaust system on the machine is very hot during and following operation. To prevent burns, avoid touching the exhaust system. Park the machine in a place where pedestrians or children are not likely to touch it.

▲WARNING

Do not touch the hot exhaust system. Do not park the machine during or after operation in a place where others might be likely to touch it.

Système d'échappement

L'échappement est très chaud pendant et après l'utilisation du véhicule. Afin d'éviter de se brûler, ne pas toucher l'échappement. Garer le véhicule à un endroit où les piétons et particulièrement les enfants ne risquent pas de le toucher.

⚠️ AVERTISSEMENT

Ne pas toucher un échappement chaud. Veiller toujours à garer le véhicule de sorte que personne ne puisse toucher l'échappement, pendant et après une randonnée.

Sistema de escape

El sistema de escape de la máquina está muy caliente durante el funcionamiento del vehículo y cuando éste lleva poco tiempo parado. Para prevenir quemaduras, evite tocar el sistema de escape. Estacione la máquina en un lugar en el que sea poco probable que un peatón o un niño la toquen.

⚠️ ADVERTENCIA

No toque el sistema de escape mientras esté caliente. No estacione la máquina, durante o después de su utilización, en un lugar en el que otras personas puedan tocarla.

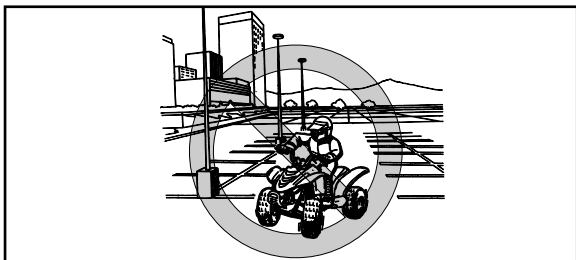

BE CAREFUL WHERE YOU RIDE

This machine is designed for off-road use only. Riding on paved surfaces can cause loss of control.

▲WARNING

Always avoid paved surfaces, including sidewalks, driveways, parking lots and streets. ATVs are designed for off-road use only. Paved surfaces may seriously affect handling and control of the ATV, and may cause the vehicle to go out of control.

ÊTRE ATTENTIF AUX CONDITIONS DU TERRAIN

Ce véhicule est conçu pour une utilisation tout-terrain uniquement. Les revêtements de route peuvent entraîner une perte de contrôle du véhicule.

⚠️ AVERTISSEMENT

Ne jamais conduire sur des surfaces revêtues, y compris trottoirs, allées, parcs de stationnement et routes. Les VTT ne sont conçus que pour une utilisation tout-terrain.

Les revêtements de route peuvent fortement entraver la maniabilité du VTT et provoquer sa perte de contrôle.

VIGILE DONDE CONDUCE

Esta máquina está diseñada exclusivamente para su empleo fuera de carretera. La conducción sobre superficies pavimentadas puede provocar una pérdida del control.

⚠️ ADVERTENCIA

Evite siempre circular por superficies pavimentadas, como aceras, caminos privados, zonas de estacionamiento y calles. Los ATV están diseñados únicamente para su uso fuera de carretera, no para ese tipo de superficies.

Las superficies pavimentadas pueden reducir considerablemente la manejabilidad y gobernabilidad del ATV, y provocar la pérdida de control del mismo.

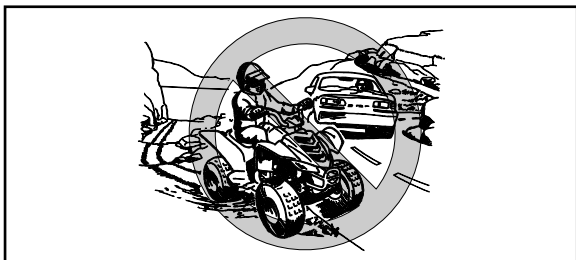

Do not ride on any public road, street, or highway.

Riding on public roads can result in collisions with other vehicles.

⚠WARNING

Never operate this ATV on any public street, road or highway, even a dirt or gravel one. You can collide with another vehicle. In many areas, it is illegal to operate ATVs on public streets, roads and highways.

Ne jamais conduire un VTT sur une rue, route ou autoroute.

La conduite sur la voie publique est dangereuse en raison des risques de collisions avec d'autres véhicules.

⚠️ AVERTISSEMENT

Ne jamais conduire un VTT sur une rue, route ou autoroute, même s'il s'agit d'une route cendrée ou recouverte de gravier.

Il y a risque de collision avec d'autres véhicules.

La conduite des VTT sur des rues, routes ou autoroutes est illégale dans la plupart des pays.

No conduzca por calles, carreteras u otras vías públicas.

La conducción por vías públicas puede dar lugar a la colisión con otros vehículos.

⚠️ ADVERTENCIA

No conduzca nunca este ATV por calles, carreteras u otras vías públicas, ni siquiera por caminos de tierra o grava. Podría colisionar con otro vehículo. En muchos lugares constituye una infracción conducir un ATV por calles, carreteras y otras vías públicas.

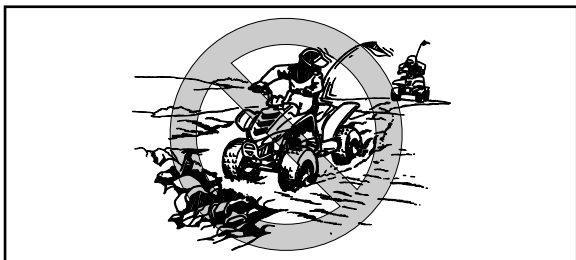

Know the terrain where you ride.
Ride cautiously in unfamiliar areas. Stay alert for **holes, rocks, or roots** in the terrain, and **other hidden hazards** which may cause the machine to upset.

▲WARNING _____

Go slowly and be extra careful when operating this ATV on unfamiliar terrain. Always be alert to changing terrain conditions when operating the ATV.

▲WARNING _____

Do not operate on excessively rough, slippery or loose terrain until you have learned and practiced the skills necessary to control the ATV on such terrain. Failure to use extra care when operating on excessively rough, slippery or loose terrain could cause loss of traction or vehicle control, which could result in an accident, including an overturn.

Se familiariser avec un terrain avant de s'y engager.

Conduire prudemment dans des endroits inconnus. Être constamment à l'affût de **trous, pierres, racines et autres obstacles cachés** pouvant se présenter sur le parcours et qui sont susceptibles de faire capoter le véhicule.

⚠ AVERTISSEMENT

Rouler lentement et redoubler de prudence en cas d'utilisation sur un terrain non familier. Être particulièrement attentif au changement des conditions du terrain.

⚠ AVERTISSEMENT

Ne jamais rouler sur un terrain excessivement rocailleux, glissant ou meuble, à moins d'avoir acquis les techniques nécessaires au contrôle du VTT sur ce genre de terrain. Le manque de prudence en cas d'utilisation sur un terrain excessivement rocailleux, glissant ou meuble risque d'entraîner la perte de traction ou de contrôle du véhicule, ce qui pourrait causer un accident ou un capotage.

Conozca el terreno en el que va a conducir. Conduzca con precaución si no conoce la zona. Esté atento a **los hoyos, piedras o raíces** del terreno y a **otros riesgos ocultos** que podrían desestabilizar a la máquina.

⚠ ADVERTENCIA

Circule despacio y exteme las precauciones cuando conduzca este ATV por un terreno desconocido. Durante el manejo del ATV esté siempre atento a cualquier cambio en las condiciones del terreno.

⚠ ADVERTENCIA

No conduzca por terrenos excesivamente accidentados, sueltos o resbaladizos, hasta que haya aprendido y practicado las destrezas necesarias para controlar el ATV sobre tales terrenos. Si no extrema las precauciones al conducir por terrenos de esas características, el vehículo podría quedar sin tracción o sin control, con el consiguiente riesgo de accidente o vuelco.

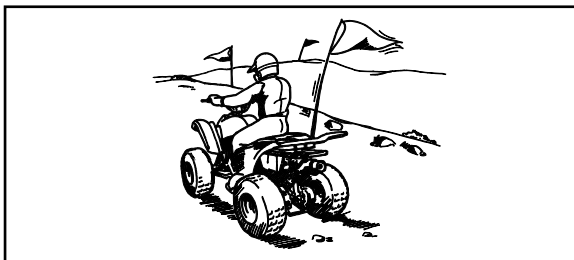

When riding in an area where you might not easily be seen, such as desert terrain, mount a caution flag on the machine. **DO NOT** use the flag pole bracket as a trailer hitch.

⚠WARNING

Always mount a caution flag on the machine to make you more visible when operating in areas where you might not be seen by other off-road vehicles. Watch carefully for other vehicles.

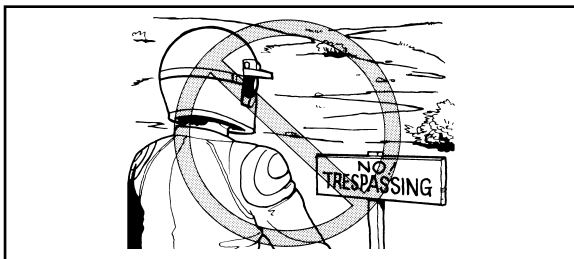

Do not ride in areas posted “no trespassing”. Do not ride on private property without getting permission.

Monter un fanion d'avertissement sur le véhicule en cas d'utilisation du véhicule dans des endroits où l'on risque de ne pas être vu par d'autres pilotes de VTT. NE PAS attacher une remorque au support du mât de fanion.

⚠️ AVERTISSEMENT

Monter un fanion d'avertissement sur le véhicule en cas d'utilisation du véhicule dans des endroits où l'on risque de ne pas être vu par d'autres pilotes de VTT. Prendre garde à l'apparition soudaine d'autres véhicules.

Respecter les interdictions défendant l'accès de certaines propriétés. Ne pas rouler sur des terrains privés avant d'en avoir obtenu la permission.

Quando conduzca por zonas en las que pudiera no ser visto con facilidad, tales como terrenos desérticos, lleve una bandera de precaución en la máquina. NO utilice el soporte del mástil de esta bandera como enganche de remolque.

⚠️ ADVERTENCIA

Lleve siempre colocada una bandera de precaución en la máquina, para hacerle más visible, cuando conduzca por zonas en las que podría no ser visto por otros vehículos de uso fuera de carretera. Esté alerta a la posible presencia de otros vehículos.

No conduzca por zonas con la señal de "prohibido el paso". No conduzca sin permiso por propiedades privadas.

Select a large, flat area off-road to become familiar with your ATV. Make sure that this area is free of obstacles and other riders. You should practice control of the throttle, brakes, shifting procedures, and turning techniques in this area before trying more difficult terrain. Always avoid riding on paved surfaces: the ATV is designed for off-road use only, and handling maneuvers are more difficult to perform on pavement.

Set the parking brake and follow the instruction on page 6-3 to start the engine. Once it has warmed up you are ready to begin riding your ATV. As you get on the ATV, be sure not to accidentally move the shift pedal. Remember that the engine and exhaust pipe will be hot when riding and afterwards; do not allow skin or clothing to come in contact with these components.

Pour apprendre à conduire le VTT, choisir un grand terrain plat à l'écart des routes. S'assurer qu'il ne présente pas d'obstacles et qu'il n'y a pas d'autres VTT à proximité. Il faut s'entraîner à contrôler la commande des gaz, les freins, le changement de vitesses et la technique de prise de virages avant de se lancer sur un terrain plus difficile. Éviter de conduire sur des chaussées ou autres surfaces recouvertes: le VTT est conçu pour une utilisation tout-terrain uniquement et les manœuvres sont plus difficiles à exécuter sur des surfaces revêtues.

Serrer le frein de stationnement et lire les instructions de la page 6-4 avant de mettre le moteur en marche. Ne démarrer qu'après avoir suffisamment chauffé le moteur. En enfourchant le VTT, s'assurer de ne pas déplacer accidentellement la pédale de sélection. Ne pas oublier que le moteur et le tuyau d'échappement sont chauds pendant et après la conduite. Il convient donc de ne pas toucher ces pièces.

Escoja una zona grande y llana para familiarizarse con su ATV. Asegúrese de que la zona en cuestión esté libre de obstáculos y de la presencia de otros conductores. Practique el control del acelerador, los frenos, el cambio y las técnicas de giro en esta zona antes de tratar de hacerlo en terrenos más difíciles. Evite siempre circular por superficies pavimentadas: el ATV está diseñado únicamente para uso fuera de carretera, por lo que las maniobras son más difíciles de ejecutar sobre el pavimento.

Aplique el freno de estacionamiento y siga las instrucciones de la página *-* para poner en marcha el motor. Una vez calentado éste, podrá empezar a conducir su ATV. Al montar en el vehículo, asegúrese de no accionar, accidentalmente, el pedal del cambio. Recuerde qué, durante la conducción y algún tiempo después, el motor y el sistema de escape estarán muy calientes; evite cualquier contacto de la piel o la ropa con estos componentes.

With the engine idling, lift the shift pedal to the 1st gear position and then release the parking brake. Apply the throttle slowly and smoothly. The centrifugal clutch will engage and you will start to accelerate. Once the ATV has attained adequate speed, release the throttle and lift the shift pedal to the 2nd gear position. Release the shift pedal and apply the throttle smoothly. Use this same procedure as you move into the higher gears. Be sure to coordinate the use of the throttle and shift pedal properly. If the throttle is applied too abruptly or if the throttle is not released during shifting, or if the shift pedal is not released before applying the throttle, the front wheels may lift off the ground resulting in a loss of directional control. Avoid higher speeds until you are thoroughly familiar with the operation of your ATV.

Le moteur tournant au ralenti, engager la première vitesse et libérer le frein de stationnement. Donner progressivement des gaz. L'embrayage centrifuge s'engage et le véhicule démarre. Une fois que le VTT a atteint la vitesse adéquate, lâcher les gaz et passer la 2e vitesse. Relâcher la pédale de sélection et accélérer un peu plus. Suivre le même procédé pour passer les vitesses supérieures. S'assurer de bien coordonner l'utilisation de l'accélérateur et de la pédale de sélection. Si l'accélération est trop brutale ou si les gaz ne sont pas relâchés avant le changement de vitesses, ou si la pédale de sélection n'est pas relâchée avant l'application des gaz, les roues avant risquent de se soulever et de provoquer la perte de contrôle du véhicule. Éviter les vitesses excessives avant de s'être entièrement familiarisé avec le fonctionnement du VTT.

Con el motor en ralentí, levante el pedal del cambio hasta la posición de 1ª velocidad y, a continuación, suelte el freno de estacionamiento. Acelere despacio y con suavidad. Cuando se acople el embrague centrifugo, empiece a acelerar. Una vez que el ATV haya alcanzado la velocidad adecuada, suelte el acelerador y levante el pedal del cambio hasta la posición de 2ª velocidad. Suelte el pedal del cambio y acelere suavemente. Utilice el mismo procedimiento para cambiar a velocidades superiores. Coordine debidamente el empleo del acelerador y el pedal del cambio. Si se acelera bruscamente, no se suelta el acelerador durante el cambio o no se suelta el pedal antes de acelerar, las ruedas delanteras pueden levantarse del suelo y hacerle perder el control de la dirección. Evite el uso de velocidades largas hasta que esté totalmente familiarizado con el manejo de su ATV.

CAUTION: _____

Do not shift gears without releasing the throttle. Damage to the engine or drive train may occur.

When slowing down or stopping, release the throttle and apply the brakes smoothly and evenly. As you slow down, shift to a lower gear. Be sure that the engine has sufficiently slowed before engaging a lower gear. Improper use of the brakes or shifting can cause the tires to lose traction, reducing control and increasing the possibility of an accident.

⚠WARNING _____

Make sure the engine has sufficiently slowed before shifting to a lower gear. Engaging a lower gear when the engine speed is too high could cause the wheels to stop rotating.

ATTENTION: _____

Ne pas engager une vitesse sans relâcher les gaz. Le moteur ou la transmission risquent d'être endommagés.

Pour ralentir ou arrêter le véhicule, relâcher les gaz et freiner prudemment en veillant à équilibrer l'action des freins avant et arrière. Ralentir et rétrograder au fur et à mesure. S'assurer que le moteur a suffisamment ralenti avant de rétrograder. Une mauvaise technique de freinage ou de passage des vitesses peut faire patiner les pneus, ce qui entrave le contrôle du véhicule et augmente les risques d'accident.

⚠️ AVERTISSEMENT _____

S'assurer que le moteur a suffisamment ralenti avant de rétrograder. Les roues risquent d'arrêter de tourner si une vitesse inférieure est engagée alors que le régime du moteur est trop élevé.

ATENCIÓN: _____

No cambie de velocidad sin soltar el acelerador. Podrían resultar dañados el motor o a la cadena cinemática.

Para decelerar o parar, suelte el acelerador y aplique los frenos suave y uniformemente. Al perder velocidad el vehículo, cambie a una marcha más corta. Antes de reducir a una marcha inferior, espere a que el régimen del motor descienda lo suficiente. El uso incorrecto de los frenos o del cambio puede hacer que los neumáticos pierdan tracción, con la consiguiente pérdida de control y riesgo de accidente.

⚠️ ADVERTENCIA _____

Asegúrese de que haya disminuido lo suficiente el régimen del motor antes de cambiar a una marcha inferior. La selección de una marcha corta cuando la velocidad del motor es demasiado alta, podría hacer que las ruedas dejasen de girar.

TURNING YOUR ATV

To achieve maximum traction while riding off-road, the two rear wheels are mounted solidly on one axle and turn together at the same speed. Therefore, unless the wheel on the inside of the turn is allowed to slip or lose some traction, the ATV will resist turning. A special turning technique must be used to allow the ATV to make turns quickly and easily. It is essential that this skill be learned first at low speed.

⚠WARNING

Always follow proper procedures for turning as described in this Owner's Manual.

Practice turning at low speeds before attempting to turn at faster speeds. Do not turn at speeds too fast for your skills or the conditions.

PRISE DE VIRAGES

Afin d'obtenir la traction nécessaire à la conduite tout-terrain, les deux roues arrière sont fixées à un essieu et elles tournent ensemble à la même vitesse. Par conséquent, à moins que la roue côté intérieur du virage ne puisse glisser ou perdre de sa traction, le VTT ne tournera pas. Il faut acquérir une technique particulière de prise de virage pour permettre au VTT de tourner rapidement et facilement. Il est essentiel de s'entraîner tout d'abord à effectuer cette manœuvre à petite vitesse.

⚠ AVERTISSEMENT

Toujours appliquer les techniques de prise de virages données dans ce manuel.

S'exercer à prendre les virages à vitesse réduite avant de passer à des vitesses plus élevées. Ne jamais prendre un virage à une vitesse dépassant les limites imposées par les conditions du terrain et sa propre expérience.

COMO GIRAR CON SU ATV

Para conseguir la máxima fuerza de tracción en el uso fuera de carretera, las dos ruedas traseras van montadas rígidamente en un mismo eje y giran conjuntamente a la misma velocidad. Por lo tanto, a menos que se permita que la rueda de la parte interior del giro patine o pierda algo de tracción, el ATV se resistirá a girar. Se requiere una técnica especial para conseguir que el ATV realice los giros rápida y fácilmente. Es fundamental aprender primero esta técnica a baja velocidad.

⚠ ADVERTENCIA

En los giros, siga siempre los procedimientos correctos que se describen en este Manual del propietario.

Practique los giros a baja velocidad antes de efectuarlos a velocidades superiores. No efectúe nunca giros a velocidades excesivas para su técnica o las condiciones reinantes.

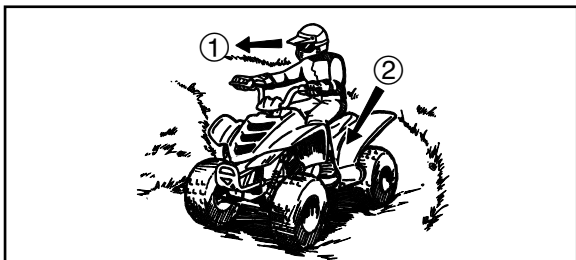

1. Lean towards inside of turn.
2. Support your weight on the outer footrest.

1. Se pencher vers l'intérieur du virage.
2. S'appuyer sur le repose-pied externe.

1. Inclínese hacia el interior del giro.
2. Descanse su peso en el descansapie externo.

As you approach a curve, slow down and begin to turn the handlebars in the desired direction. As you do so, put your weight on the footboard to the outside of the turn (opposite your desired direction) and lean your upper body into the turn. Use the throttle to maintain an even speed through the turn. This maneuver will let the wheel on the inside of the turn slip slightly, allowing the ATV to make the turn properly.

This procedure should be practiced at slow speed many times in a large off-road area with no obstacles. If an incorrect technique is used, your ATV may continue to go straight. If the ATV doesn't turn, come to a stop and then practice the procedure again. If the riding surface is slippery or loose, it may help to position more of your weight over the front wheels by moving forward on the seat.

Once you have learned this technique you should be able to perform it at higher speeds or in tighter curves.

À l'approche d'un virage, ralentir et tourner légèrement le guidon dans la direction désirée. En même temps, faire passer le poids du corps sur le repose-pied se trouvant au côté extérieur du virage (opposé à la direction prise) et pencher le torse de l'autre côté. Veiller à maintenir une vitesse constante dans le virage en donnant les gaz appropriés. Cela permet à la roue côté interne du virage de se déplacer légèrement, de sorte que le VTT puisse effectuer le virage.

Cette technique doit être pratiquée de nombreuses fois à vitesse réduite sur un terrain ne présentant aucun obstacle. Si la technique n'est pas bien appliquée, le VTT ne tournera pas. Si le VTT ne tourne pas, s'arrêter et recommencer la manœuvre. Si le sol est glissant ou meuble, il est conseillé de déplacer son poids sur les roues avant en se plaçant à l'avant de la selle.

Une fois cette technique bien maîtrisée, il est alors possible de passer à des vitesses plus élevées ou de prendre des virages plus serrés.

Al aproximarse a una curva, reduzca la velocidad y comience a girar el manillar en la dirección deseada. Mientras lo hace así, cargue su peso sobre la estribera del lado exterior del giro (el lado opuesto a la dirección deseada) e incline la parte superior del cuerpo hacia la curva. Utilice el acelerador para mantener una velocidad uniforme durante todo el giro. Esta maniobra permitirá que la rueda interior patine ligeramente y que el ATV tome la curva de la forma correcta.

Este procedimiento deberá practicarse muchas veces, a velocidad reducida, en una zona amplia y sin obstáculos, situada fuera de carretera. Si se utiliza una técnica incorrecta, el ATV podría continuar marchando en línea recta. Si la máquina no gira, pare y practique de nuevo el procedimiento. Si la superficie del terreno estuviera suelta o resbaladiza, puede dar resultado cargar más el peso del cuerpo sobre las ruedas delanteras desplazándose hacia delante en el sillín.

Una vez aprendida esta técnica, deberá ser capaz de ejecutarla a velocidades más altas o en curvas más cerradas.

Improper riding procedures such as abrupt throttle changes, excessive braking, incorrect body movements, or too much speed for the sharpness of the turn may cause the ATV to tip. If the ATV begins to tip over to the outside while negotiating a turn, lean more to the inside. It may also be necessary to gradually let off on the throttle and steer to the outside of the turn to avoid tipping over.

Remember: Avoid higher speeds until you are thoroughly familiar with the operation of your ATV.

CLIMBING UPHILL

Use proper riding techniques to avoid vehicle overturns on hills. Be sure that you can maneuver your ATV well on flat ground before attempting any incline and then practice riding first on gentle slopes. Try more difficult climbs only after you have developed your skill. In all cases avoid inclines with slippery or loose surfaces, or obstacles that might cause you to lose control.

Une technique de conduite inadéquate, telle que des changements brutaux d'accélération, un freinage excessif, un mauvais positionnement de son corps ou une vitesse trop grande pour un virage donné, peut faire basculer le VTT. Si le VTT commence à basculer vers le côté extérieur du virage, se pencher plus vers l'intérieur. Il peut également s'avérer nécessaire de relâcher progressivement les gaz et de manœuvrer vers l'extérieur du virage pour éviter de se renverser. Ne pas oublier: Éviter les vitesses excessives avant de s'être entièrement familiarisé avec le fonctionnement du VTT.

MONTÉE DES PENTES

Respecter les consignes de sécurité afin d'éviter de renverser le véhicule lors de la traversée de colines. Être sûr de bien savoir manœuvrer le VTT sur terrain plat avant de tenter toute ascension de côtes, puis commencer à s'entraîner sur des côtes à pente douce. Après avoir acquis une certaine technique, s'attaquer à des côtes plus difficiles. Toujours éviter les côtes dont le sol est glissant ou meuble ou qui comportent des obstacles risquant de faire perdre le contrôle du véhicule.

Los procedimientos de conducción incorrectos tales como las aceleraciones y deceleraciones bruscas, las frenadas excesivas, los movimientos inadecuados del cuerpo o una velocidad excesiva para lo cerrado de la curva, puede provocar el vuelco del ATV. Si la máquina comienza a volcar hacia el exterior mientras se toma una curva, inclínese aún más hacia el interior. También puede ser necesario reducir la velocidad gradualmente y girar la dirección hacia el exterior de la curva para evitar el vuelco. Recuerde: Evite las velocidades elevadas hasta que se haya familiarizado con el manejo de su ATV.

SUBIDA DE PENDIENTES

Emplee técnicas de conducción adecuadas para evitar que vuelque el vehículo al subir cuestas. Asegúrese de que puede maniobrar correctamente con su ATV sobre terreno llano antes de intentar subir cualquier pendiente y, a continuación, practique primero en pendientes suaves. No intente subidas más difíciles hasta haber desarrollado toda su habilidad. En cualquier caso, evite las pendientes con superficies sueltas o resbaladizas, o con obstáculos que puedan hacerle perder el control.

⚠️ WARNING

Never operate the ATV on hills too steep for the ATV or for your abilities. The vehicle can overturn more easily on extremely steep hills than on level surfaces or small hills. Practice on smaller hills before attempting large hills.

It is important when climbing a hill to make sure that your weight is transferred forward on the ATV. This can be accomplished by leaning forward and, on steeper inclines, standing on the footboards and leaning forward over the handlebars.

⚠️ AVERTISSEMENT

Ne pas conduire le VTT sur des pentes trop raides pour le VTT ou trop difficiles pour ses capacités. Le véhicule bascule plus facilement sur des côtes dont la pente est excessivement raide que sur des surfaces de niveau ou des côtes à pente douce. Pratiquer sur des côtes à pente plus douce avant d'aborder des côtes à pente plus raide.

Il est important de déplacer son poids vers l'avant du VTT lors de la montée de côtes. Pour ce faire, il faut s'incliner vers l'avant et dans les côtes plus raides, il convient de se soulever de la selle et de s'incliner au-dessus du guidon, en veillant à bien garder les pieds sur les repose-pieds.

⚠️ ADVERTENCIA

No conduzca el ATV en pendientes demasiado pronunciadas para la máquina o para su pericia. El vehículo puede volcar con mayor facilidad en pendientes muy pronunciadas que en superficies llanas o con pendientes suaves. Practique en este tipo de pendientes antes de probar con pendientes pronunciadas.

Al subir una pendiente es importante transferir el peso a la parte delantera del ATV. Esto puede conseguirse inclinándose hacia delante y, en las pendientes muy pronunciadas, poniéndose de pie sobre las estriberas e inclinándose por encima del manillar.

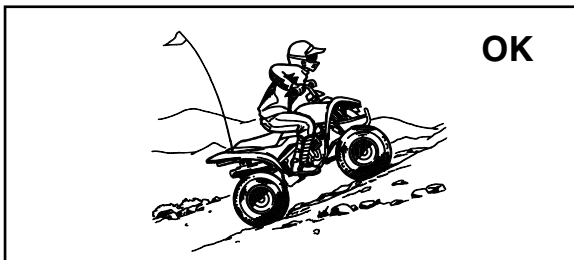

⚠WARNING

- Always follow proper procedures for climbing hills as described in this Owner's Manual.
 - Always check the terrain carefully before you start up any hill.
 - Never climb hills with excessively slippery or loose surfaces.
 - Shift your weight forward.
 - Never open the throttle suddenly or make sudden gear changes. The ATV could flip over backwards.
 - Never go over the top of any hill at high speed. An obstacle, a sharp drop, or another vehicle or person could be on the other side of the hill.
-

⚠️ AVERTISSEMENT

- **Toujours recourir aux techniques décrites dans ce manuel lors de la montée de collines.**
 - **Évaluer les conditions du terrain avant d'attaquer une côte.**
 - **Ne jamais monter sur des collines dont le sol est trop glissant ou meuble.**
 - **Se pencher de sorte à déplacer son poids vers l'avant du véhicule.**
 - **Ne jamais donner trop brusquement des gaz et ne jamais changer abruptement de vitesse. Le VTT risque de basculer vers l'arrière.**
 - **Ne jamais passer le sommet d'une colline à vitesse élevée. Un obstacle, une dénivellation importante ou encore un autre véhicule ou une personne peuvent se trouver de l'autre côté de la colline.**
-

⚠️ ADVERTENCIA

- **Para subir pendientes, siga siempre los procedimientos correctos descritos en este Manual del Propietario.**
 - **Antes de comenzar a subir cualquier pendiente, compruebe siempre el terreno con atención.**
 - **No suba nunca pendientes con terreno suelto o resbaladizo.**
 - **Desplace su peso hacia delante.**
 - **No acelere bruscamente ni efectúe cambios de marcha repentinos. El ATV podría dar una vuelta de campana hacia atrás.**
 - **No corone nunca la cima de una pendiente a toda velocidad. Al otro lado podría haber un obstáculo, un descenso brusco, otro vehículo o una persona.**
-

If you are climbing a hill and you find that you have not properly judged your ability to make it to the top, you should turn the ATV around while you still have forward motion (provided you have the room to do so) and go down the hill.

⚠WARNING

Never attempt to turn the ATV around on any hill until you have mastered the turning technique as described in the Owner's Manual on level ground. Be very careful when turning on any hill.

Avoid crossing the side of a steep hill if possible.

When crossing the side of a hill:

- Always follow proper procedures as described in the Owner's Manual.
 - Avoid hills with excessively slippery or loose surfaces.
 - Shift your weight to the uphill side of the ATV.
-

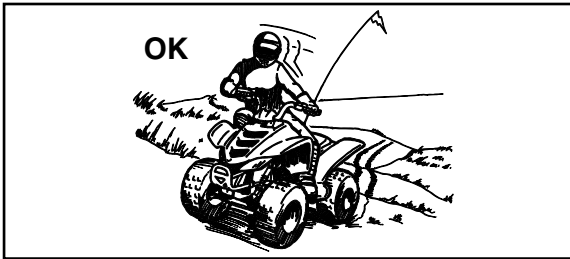

Si une côte s'avère plus difficile que prévu, faire demi-tour tant que le VTT avance avec suffisamment de puissance (à condition de disposer de la place nécessaire) et redescendre la côte.

⚠ AVERTISSEMENT

Ne jamais faire demi-tour sur un terrain en pente avant d'avoir maîtrisé la technique, telle qu'elle est décrite dans ce manuel, sur un terrain de niveau. Être toujours très prudent en effectuant des virages, quel que soit le type de pente.

Éviter, dans la mesure du possible, d'effectuer la traversée latérale d'une pente trop raide.

Lors de la traversée latérale de pentes:

- **Toujours suivre le procédé correct, tel qu'il est décrit dans ce manuel.**
 - **Éviter les collines au sol trop glissant ou meuble.**
 - **Déplacer son poids du côté de la montée.**
-

Si está subiendo una pendiente y descubre que no ha calculado correctamente su destreza para llegar a la cima, gire en redondo con el ATV mientras tenga tracción hacia delante (y espacio suficiente para hacerlo) y empiece a descender.

⚠ ADVERTENCIA

No intente girar en redondo con el ATV en una pendiente hasta que domine la técnica del giro en terreno llano descrita en este Manual del Propietario. Tenga mucho cuidado cuando realice un giro en una pendiente. Evite cruzar pendientes pronunciadas en la medida de lo posible.

Cuando cruce lateralmente una pendiente:

- **Siga siempre los procedimientos adecuados descritos en este Manual del Propietario.**
 - **Evite las pendientes de superficie excesivamente suelta o resbaladiza.**
 - **Desplace su peso hacia el lado del ATV correspondiente a la parte ascendente.**
-

If your ATV has stalled or stopped and you believe you can continue up the hill, restart carefully to make sure you do not lift the front wheels which could cause you to lose control. If you are unable to continue up the hill, dismount the ATV on the uphill side. Physically turn the ATV around and then descend the hill.

If you start to roll backwards, DO NOT use the rear brake to stop or try to put the ATV in gear. The ATV could easily tip over backwards. Instead, apply the front brake gradually, or dismount the ATV immediately on the uphill side.

Si le VTT a calé ou s'il s'est arrêté et que l'on juge pouvoir atteindre le sommet de la côte, redémarrer prudemment afin que les roues avant ne se soulèvent pas, car cela entraînerait une perte de contrôle du véhicule. S'il est impossible de continuer l'ascension, descendre du VTT. Tourner le VTT en le poussant, puis redescendre la colline.

Si le VTT se met à reculer, NE PAS actionner le frein arrière pour tenter de freiner le mouvement et ne pas essayer d'engager une vitesse. Le VTT risquerait de basculer en arrière. Il convient d'actionner progressivement le frein avant ou de descendre immédiatement du VTT du côté amont.

Si se ha calado o parado el ATV y cree que puede continuar subiendo la pendiente, arranque de nuevo con sumo cuidado para que las ruedas delanteras no se levanten del suelo y le hagan perder el control. Si es incapaz de continuar, desmonte del ATV por el lado de subida de la pendiente. Haga girar el vehículo empleando la fuerza física y, a continuación, baje la pendiente.

Si la máquina comienza a rodar hacia atrás, NO utilice el freno trasero para parar ni trate de engranar una marcha. El ATV podría dar fácilmente una vuelta de campana hacia atrás. En lugar de ello, aplique gradualmente el freno delantero o baje del ATV inmediatamente por el lado ascendente de la pendiente.

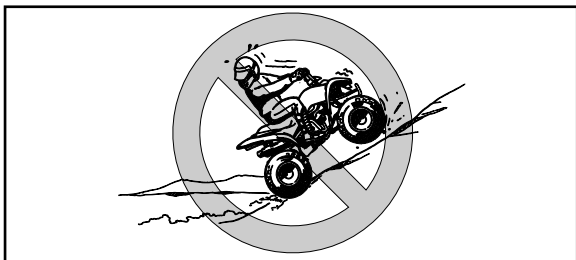

▲WARNING

Use proper gear and maintain steady speed when climbing a hill.

If you lose all forward speed:

- Keep weight uphill.
- Apply the brakes.
- Lock the parking brake after you are stopped.

If you begin rolling backwards:

- Keep weight uphill.
- Never apply the rear brake while rolling backwards. Apply the front brake.

When fully stopped, apply the rear brake as well, and then lock the parking brake.

Dismount on uphill side or to a side if pointed straight uphill. Turn the ATV around and remount, following the procedure described in the Owner's Manual.

⚠ AVERTISSEMENT

Engager le rapport adéquat et maintenir une vitesse stable dans une montée.

Si le véhicule perd toute sa puissance:

- Garder son poids du côté amont.
- Actionner les freins.
- Serrer le frein de stationnement après s'être arrêté.

Si le véhicule se met à reculer:

- Garder son poids du côté amont.
- Ne jamais actionner le frein arrière pour tenter d'arrêter le véhicule. Actionner le frein avant.

Une fois le véhicule immobilisé, actionner également le frein arrière, puis serrer le frein de stationnement.

Descendre du côté amont à chaque fois que c'est possible. Tourner le VTT et l'enfourcher, en suivant le procédé décrit dans ce manuel.

⚠ ADVERTENCIA

Quando suba una pendiente, utilice la marcha adecuada y mantenga una velocidad uniforme.

Si pierde totalmente la velocidad hacia adelante:

- Mantenga el peso hacia el lado ascendente de la pendiente.
- Aplique los frenos.
- Bloquee el freno de estacionamiento después de haber parado.

Si el vehículo comienza a rodar hacia atrás:

- Mantenga el peso hacia el lado ascendente de la pendiente.
- No aplique nunca los frenos traseros mientras la máquina rueda hacia atrás. Aplique el freno delantero.

Quando esté totalmente parada, aplique también el freno trasero y, a continuación, bloquee el freno de estacionamiento.

Baje de la máquina por el lado ascendente de la pendiente o por un lateral si el vehículo está orientado directamente hacia la cima. Gire en redondo y monte de nuevo, siguiendo el procedimiento descrito en este Manual del Propietario.

RIDING DOWNHILL

When riding your ATV downhill, shift your weight as far to the rear and uphill side of the ATV as possible. Move back on the seat and sit with your arms straight. Choose a low gear which will allow the engine compression to do most of the braking for you. Improper braking may cause a loss of traction.

Use caution while descending a hill with loose or slippery surfaces. Braking ability and traction may be adversely affected by these surfaces. Improper braking may also cause a loss of traction.

Whenever possible, ride your ATV straight downhill. Avoid sharp angles which could allow the ATV to tip or roll over. Carefully choose your path and ride no faster than you will be able to react to obstacles which may appear.

DESCENTE DES PENTES

Pour descendre des pentes, il convient de déplacer son corps le plus possible vers l'arrière de le VTT et du côté montant de la pente. S'asseoir à l'arrière de la selle et conduire les bras tendus. Sélectionner un petit rapport afin de profiter au maximum du frein moteur. Un mauvais freinage peut provoquer une perte de traction.

Être particulièrement vigilant en descendant une pente dont le sol est meuble ou glissant. En effet, les performances de freinage et la traction risquent d'être réduites. Une mauvaise technique de freinage peut également provoquer une perte de la traction.

Dans la mesure du possible, descendre tout droit dans une pente. Éviter les braquages brusques qui pourraient faire basculer le VTT ou même lui faire effectuer des tonneaux. Choisir son chemin avec soin et ne pas conduire trop vite afin d'être toujours en mesure de maîtriser son véhicule si un obstacle devait surgir.

BAJADA DE PENDIENTES

Cuando baje una pendiente con el ATV, desplace su peso hacia atrás todo lo posible, en el sentido ascendente de la pendiente. Desplácese hacia atrás en el sillín y permanezca sentado con los brazos rectos. Elija una velocidad corta que permita que la compresión del motor actúe como freno principal. Una frenada incorrecta puede dar lugar a la pérdida de tracción.

Tome precauciones durante el descenso de una pendiente con superficie suelta o resbaladiza. La capacidad de tracción y de frenada pueden reducirse en este tipo de superficies. También una frenada incorrecta puede dar lugar a una pérdida de tracción.

Cuando baje una pendiente, a ser posible conduzca en línea recta. Evite seguir trayectorias demasiado oblicuas que puedan provocar el vuelco o una vuelta de campana del ATV. Elija cuidadosamente el camino y conduzca a la velocidad que permita su capacidad de reacción ante los obstáculos que puedan surgir.

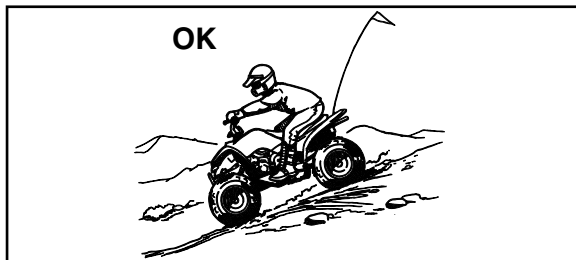

▲WARNING

Always follow proper procedures for going down hills as described in this Owner's Manual.

Note: a special technique is required when braking as you go down a hill.

- Always check the terrain carefully before you start down any hill.
 - Shift your weight backward.
 - Never go down a hill at high speed.
 - Avoid going down a hill at an angle that would cause the vehicle to lean sharply to one side. Go straight down the hill where possible.
-

⚠️ AVERTISSEMENT

Toujours recourir aux techniques décrites dans ce manuel lors de la descente de collines.

N.B.: suivre le procédé particulier au freinage en descente.

- Évaluer les conditions du terrain avant descendre une côte.
 - Se pencher de sorte à déplacer son poids vers l'arrière du véhicule.
 - Ne jamais dévaler une colline.
 - Éviter de descendre une colline à un angle qui ferait trop pencher le véhicule d'un côté. Dans la mesure du possible, descendre tout droit dans une pente.
-

⚠️ ADVERTENCIA

Siga siempre los procedimientos correctos de bajada de pendientes descritos en este Manual del Propietario.

Nota: frenar bajando una pendiente requiere una técnica especial.

- Estudie siempre el terreno cuidadosamente antes de iniciar el descenso de una pendiente.
 - Desplace su peso hacia atrás.
 - No baje nunca una pendiente a toda velocidad.
 - Evite bajar pendientes en un ángulo que obligue a inclinar mucho el vehículo hacia un lado. Baje la pendiente en línea recta siempre que sea posible.
-

CROSSING A SLOPE

Traversing a sloping surface on your ATV requires you to properly position your weight to maintain proper balance. Be sure that you have learned the basic riding skills on flat ground before attempting to cross a sloping surface. Avoid slopes with slippery surfaces or rough terrain that may upset your balance.

As you travel across a slope, lean your body in the uphill direction. It may be necessary to correct the steering when riding on loose surfaces by pointing the front wheels slightly uphill. When riding on slopes be sure not to make sharp turns either up or down hill.

TRAVERSÉE LATÉRALE D'UNE PENTE

Afin de garantir l'équilibre du VTT, il est nécessaire que le pilote adapte sa position lors de la traversée latérale d'une surface inclinée. S'assurer d'avoir maîtrisé les techniques de base sur terrain de niveau avant de se lancer sur une pente. Au début, éviter les surfaces glissantes ou les terrains accidentés qui pourraient déséquilibrer le véhicule.

Toujours veiller à se pencher du côté de la montée lors de la traversée latérale une pente. Lors de la conduite sur sol meuble, il est parfois nécessaire de corriger la direction de conduite en tournant le guidon légèrement dans le sens de la montée. Éviter tout braquage brusque dans les descentes, que ce soit d'un côté ou de l'autre.

CRUCE DE PENDIENTES

Para cruzar transversalmente una superficie en pendiente con su ATV es necesario que coloque su peso de manera que pueda mantener el equilibrio adecuado. Antes de intentar cruzar una pendiente asegúrese de que ha aprendido las habilidades básicas sobre terreno llano. Evite las pendientes con superficies resbaladizas y los terrenos accidentados que puedan hacerle perder el equilibrio.

Mientras cruza la pendiente, mantenga el cuerpo inclinado en el sentido ascendente de la misma. Puede que sea necesario corregir la dirección al pasar por superficies sueltas, orientando las ruedas delanteras ligeramente hacia arriba. Cuando conduzca en pendientes no efectúe giros cerrados en sentido ascendente ni descendente.

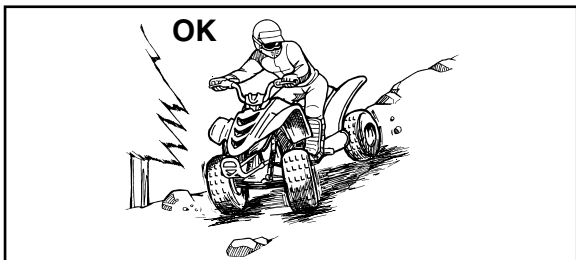

If your ATV does begin to tip over, gradually steer in the downhill direction if there are no obstacles in your path. As you regain proper balance, gradually steer again in the direction you wish to travel.

▲WARNING

Never attempt to turn the ATV around on any hill until you have mastered the turning technique as described in the Owner's Manual on level ground. Be very careful when turning on any hill. Avoid crossing the side of a steep hill if possible.

When crossing the side of a hill:

- Always follow proper procedures as described in the Owner's Manual.
 - Avoid hills with excessively slippery or loose surfaces.
 - Shift your weight to the uphill side of the ATV.
-

Si le VTT commence à basculer, manœuvrer progressivement vers le bas de la côte si la route est libre. Une fois l'équilibre retrouvé, manœuvrer à nouveau petit à petit le véhicule dans la direction souhaitée.

⚠ AVERTISSEMENT

Ne jamais faire demi-tour sur un terrain en pente avant d'avoir maîtrisé la technique, telle qu'elle est décrite dans ce manuel, sur un terrain de niveau. Être toujours très prudent en effectuant des virages, quel que soit le type de pente. Éviter, dans la mesure du possible, d'effectuer la traversée latérale d'une pente trop raide.

Lors de la traversée latérale de pentes:

- Toujours suivre le procédé correct, tel qu'il est décrit dans ce manuel.
 - Éviter les collines au sol trop glissant ou meuble.
 - Déplacer son poids du côté de la montée.
-

Si el ATV comienza a volcar, gire gradualmente la dirección en sentido descendente si no hay ningún obstáculo en su camino. Al recuperar el equilibrio, gire de nuevo la dirección en el sentido en que desea circular.

⚠ ADVERTENCIA

No intente girar en redondo con el ATV en una pendiente hasta que domine la técnica del giro en terreno llano descrita en este Manual del Propietario. Tenga mucho cuidado cuando realice un giro en una pendiente. Evite cruzar pendientes pronunciadas en la medida de lo posible.

Cuando cruce lateralmente una pendiente:

- Siga siempre los procedimientos adecuados descritos en este Manual del Propietario.
 - Evite las pendientes de superficie excesivamente suelta o resbaladiza.
 - Desplace su peso hacia el lado del ATV correspondiente a la parte ascendente.
-

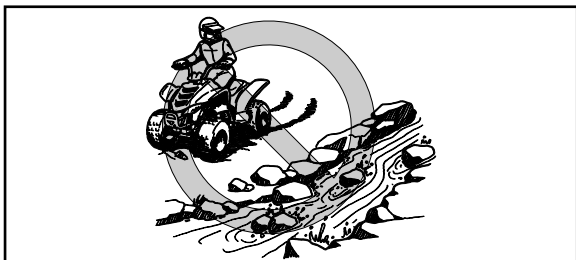

CROSSING THROUGH SHALLOW WATER

The ATV can be used to cross slow moving, shallow water of up to a maximum of 20 cm in depth. Before entering the water, choose your path carefully. Enter where there is no sharp drop off, and avoid rocks or other obstacles which may be slippery or upset the ATV. Drive slowly and carefully.

⚠WARNING

Never operate this ATV in fast flowing water or in water deeper than that specified in your Owner's Manual.

Remember that wet brakes may have reduced stopping ability. Test your brakes after leaving water. If necessary, apply them several times to let friction dry out the linings. If the ATV is operated through deep or fast flowing water, the tires may float, causing loss of traction and loss of control, which could lead to an accident.

TRAVERSÉE DES EAUX PEU PROFONDES

La conception du VTT lui permet de traverser des cours d'eau à faible courant, dont la profondeur ne dépasse pas 20 cm. Vérifier attentivement le terrain avant de pénétrer dans l'eau. S'assurer qu'il n'y a pas de renforcements et éviter les rochers et autres obstacles qui pourraient être glissants ou qui risquent de faire capoter le VTT. Rouler lentement et avec prudence.

⚠️ AVERTISSEMENT

Ne jamais conduire un VTT dans un courant d'eau trop rapide ou dans de l'eau dont la profondeur dépasse celle recommandée dans ce manuel.

Ne pas oublier que des freins mouillés peuvent réduire grandement les capacités de freinage. Essayer les freins après avoir roulé dans de l'eau. Si nécessaire, les actionner plusieurs fois pour que le frottement sèche les garnitures. Si le VTT est conduit dans une eau profonde ou à courant rapide, les pneus pourraient flotter, entraînant une perte de traction et de contrôle, ce qui peut provoquer un accident.

CRUCE DE AGUAS POCO PROFUNDAS

Con el ATV se pueden cruzar, a baja velocidad, aguas poco profundas de hasta 20 cm de profundidad. Antes de entrar en el agua, escoja el camino cuidadosamente. Entre en un punto donde no existan caídas bruscas y evite las piedras u otros obstáculos que puedan hacer patinar o perder la estabilidad al ATV. Conduzca despacio y con precaución.

⚠️ ADVERTENCIA

No conduzca este ATV en aguas rápidas o más profundas de lo especificado en este Manual del Propietario. Recuerde que si se mojan los frenos puede disminuir su capacidad para detener la máquina. Compruebe los frenos cuando salga del agua. Si es necesario, aplíquelos varias veces para que el rozamiento seque los forros. Si se conduce el ATV en aguas rápidas o profundas, los neumáticos pueden flotar dando lugar a una pérdida de tracción y de control que podría provocar un accidente.

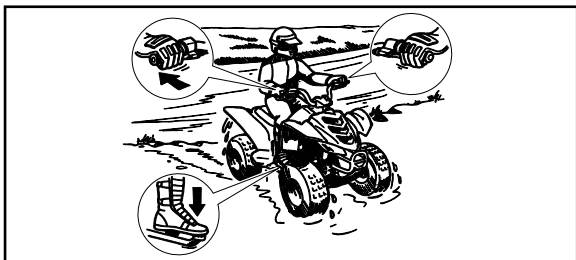

Test your brakes after leaving the water. Do not continue to ride your ATV without verifying that you have regained proper braking ability.

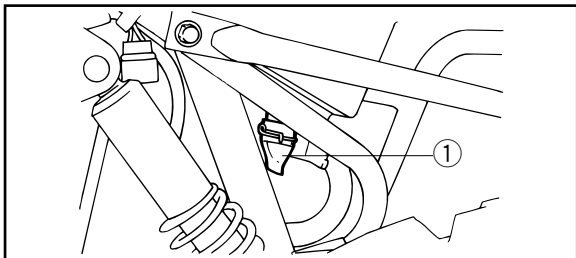

CAUTION: _____

After riding your ATV in water, be sure to drain the trapped water by removing the check hose at the bottom of the air filter case. Wash the ATV in fresh water if it has been operated in salt water or muddy conditions.

- 1. Check hose
- 1. Tuyau de contrôle
- 1. Manguito de retención

Essayer les freins après avoir roulé dans de l'eau. Ne pas conduire le VTT avant de s'être assuré que les freins fonctionnent correctement.

ATTENTION: _____

Après avoir conduit le VTT dans de l'eau, veiller à purger l'eau accumulée en retirant le flexible de contrôle situé au bas du boîtier de filtre à air. Nettoyer le VTT à l'eau douce après avoir roulé dans une eau salée ou boueuse.

Compruebe los frenos después de salir del agua. No siga conduciendo el ATV sin comprobar que ha recuperado su capacidad de frenada.

ATENCIÓN: _____

Después de conducir el ATV por el agua no olvide eliminar el agua atrapada, desmontando el manguito de retención situado en el fondo de la caja del filtro de aire. Lave el ATV con agua dulce si ha estado circulando por agua salada o por barro.

RIDING OVER ROUGH TERRAIN

Riding over rough terrain should be done with caution. Look out for obstacles which could cause damage to the ATV or could lead to an upset or accident. Be sure to keep your feet firmly mounted on the footboards at all times. Avoid jumping the ATV as loss of control and damage to the ATV may result.

⚠️ WARNING

Before operating in a new area, check for obstacles.

Never attempt to ride over large obstacles, such as large rocks or fallen trees. When you go over obstacles, always follow proper procedures as described in the Owner's Manual.

CONDUITE SUR TERRAIN ACCIDENTÉ

Une vigilance extrême s'impose lors de la conduite en terrain accidenté. Repérer les obstacles susceptibles d'endommager le VTT ou de provoquer un accident ou le renversement du véhicule. Toujours veiller à garder en permanence les pieds sur les repose-pieds. Éviter d'effectuer des sauts, car cela risquerait d'entraîner la perte de contrôle du VTT, voire son endommagement.

⚠️ AVERTISSEMENT

Repérer les obstacles éventuels avant de conduire sur un terrain inconnu.

Ne jamais essayer de rouler sur des obstacles de grande taille, tels que de gros rochers ou des arbres tombés. En roulant sur des obstacles, toujours suivre minutieusement les procédés décrits dans le manuel.

CONDUCCIÓN EN TERRENO ACCIDENTADO

La conducción por terrenos accidentados debe realizarse con precaución. Esté alerta a cualquier obstáculo que pueda causar daños al ATV, desestabilizarlo o provocar un accidente. Mantenga los pies firmemente apoyados sobre las estriberas en todo momento. Evite los saltos con el vehículo, ya que podrían provocar una pérdida de control y daños a la máquina.

⚠️ ADVERTENCIA

Antes de conducir por una zona desconocida, compruebe si hay obstáculos.

No trate nunca de pasar sobre obstáculos grandes, tales como piedras grandes o árboles caídos. Cuando pase por encima de un obstáculo siga siempre los procedimientos adecuados que se describen en este Manual del Propietario.

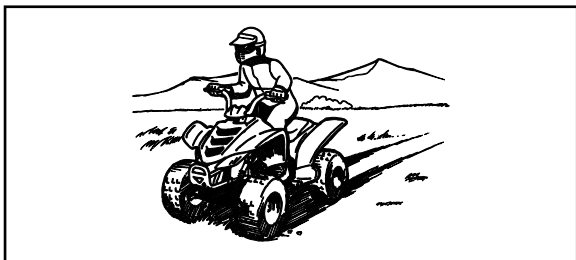

SLIDING AND SKIDDING

Care should be used when riding on loose or slippery surfaces since the ATV may slide. If unexpected and uncorrected, sliding could lead to an accident.

To reduce the tendency for the front wheels to slide in loose or slippery conditions, positioning your weight over the front wheels will sometimes help.

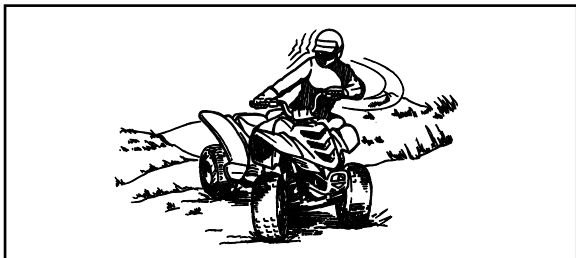

If the rear wheels of your ATV start to slide sideways, control can usually be regained (if there is room to do so) by steering in the direction of the slide. Applying the brakes or accelerating is not recommended until you have corrected the slide.

DÉRAPAGE ET PATINAGE

Conduire prudemment sur les sols glissants ou meubles, car le VTT risque de déra­per. Un déra­page soudain peut provoquer un accident si le vé­hicule n'est pas redressé.

La position du pilote peut influencer favorable­ment la tenue de route du vé­hicule lors de la conduite sur sol glissant ou meuble. Une bonne technique pour réduire le risque de patinage des roues avant consiste à faire passer le poids de son corps à l'avant du vé­hicule.

Si les roues arrière du VTT se mettent à déra­per, il est possible de regagner le contrôle du vé­hicule (si l'espace disponible est suffisant) en manœuvrant dans la direction du dérapage. Il est déconseillé de freiner ou d'accélérer avant d'avoir repris le contrôle du vé­hicule.

PATINAZOS Y DERRAPES

Quando conduzca sobre superficies sueltas o resbaladizas, hágalo con cuidado ya que el ATV podría derrapar. Un patinazo inesperado y no corregido, puede dar lugar a un accidente.

Para reducir la tendencia de las ruedas delanteras a patinar sobre terreno suelto o resbaladizo, a veces es útil cargar el peso del cuerpo sobre las mismas.

Si las ruedas traseras del ATV comienzan a patinar en sentido lateral, generalmente se puede recuperar el control girando la dirección (si hay suficiente espacio para ello) en el sentido del derrape. No se recomienda acelerar ni frenar hasta haber corregido el derrape.

With practice, over a period of time, skill at controlled sliding can be developed. The terrain should be chosen carefully before attempting such maneuvers, since both stability and control are reduced. Bear in mind that sliding maneuvers should always be avoided on extremely slippery surfaces such as ice, since all control may be lost.

⚠WARNING

Learn to safely control skidding or sliding by practicing at low speeds and on level, smooth terrain.

On extremely slippery surfaces, such as ice, go slowly and be very cautious in order to reduce the chance of skidding or sliding out of control.

Le contrôle des dérapages est une technique qui s'acquiert en s'entraînant. Choisir avec discernement le terrain sur lequel on s'entraîne, car la stabilité et le contrôle du véhicule seront réduits. Il convient absolument d'éviter d'effectuer des manœuvres de dérapage sur des surfaces extrêmement glissantes, telles que la glace ou le verglas, afin de réduire le risque de perte de contrôle du véhicule.

⚠️ AVERTISSEMENT

Apprendre à contrôler le patinage ou le glissement en s'exerçant à des vitesses lentes et sur une surface uniforme et de niveau.

Sur des surfaces extrêmement glissantes, telles que de la glace, rouler lentement et être très prudent afin de limiter le risque de perte de contrôle du véhicule.

Con pratique, al cabo de algún tiempo se puede dominar el derrape controlado. Antes de intentar tales maniobras hay que elegir el terreno cuidadosamente, ya que al realizarlas se reducen tanto la estabilidad como el control. Tenga en cuenta que han de evitarse las maniobras de derrape en superficies extremadamente resbaladizas, como por ejemplo sobre hielo, ya que podría perderse totalmente el control.

⚠️ ADVERTENCIA

Aprenda a controlar con seguridad los derrapes practicando a baja velocidad en terreno liso y horizontal.

En superficies extremadamente resbaladizas, tales como hielo, circule despacio y sea extremadamente precavido para evitar el riesgo de perder el control a causa de un patinazo o un derrape.

WHAT TO DO IF ...

This section is designed to be a reference guide only. Be sure to read each section on riding techniques completely.

WHAT TO DO ...

- If your ATV doesn't turn when you want it to:
Bring the ATV to a stop and practice the turning maneuvers again. Be sure you are putting your weight on the footboard to the outside of the turn. Position your weight over the front wheels for better control. (See pages 7-41–7-45.)
- If your ATV begins to tip while turning:
Lean more into the turn to regain balance. If necessary, gradually let off the throttle and/or steer to the outside of the turn. (See pages 7-41–7-45.)

QUE FAIRE SI...

Cette section est destinée à servir de référence seulement. Il convient de lire en entier les paragraphes concernant les techniques de conduite.

QUE FAIRE...

- Si le VTT ne tourne pas alors qu'on tente d'effectuer un virage:
Arrêter le VTT et effectuer à nouveau les manœuvres de changement de direction. Veiller à faire passer tout son poids sur le repose-pied du côté extérieur du virage. Pour garantir un meilleur contrôle, faire passer son poids sur les roues avant. (Voir pages 7-42 à 7-46.)
- Si le VTT se met à basculer dans un virage:
Se pencher plus du côté intérieur du virage pour reprendre son équilibre. Si nécessaire, lâcher progressivement les gaz et/ou manœuvrer vers l'extérieur du virage. (Voir pages 7-42 à 7-46.)

QUE HACER SI...

Esta sección está concebida únicamente con fines orientativos. Lea íntegramente todas las secciones relativas a las técnicas de conducción.

QUE HACER...

- Si el ATV no gira cuando Vd. quiere:
Pare la máquina y practique de nuevo las maniobras de giro. Asegúrese de cargar su peso sobre la estribera correspondiente a la parte exterior de la curva. Para un mejor control, desplace su peso sobre las ruedas delanteras. (Ver páginas 7-42–7-46.)
- Si su ATV comienza a volcar en mitad de un giro:
Inclínese más hacia el interior de la curva para recuperar el equilibrio. Si fuese necesario, reduzca la velocidad y/o gire la dirección hacia el exterior de la curva. (Ver páginas 7-42–7-46.)

- If your ATV starts to slide sideways:
Steer in the direction of the slide if you have the room.
Applying the brakes or accelerating is not recommended until you have corrected the slide. (See pages 7-71–7-73.)
- If your ATV can't make it up a hill you are trying to climb:
Turn the ATV around if you still have forward speed. If not, stop, dismount on the uphill side of the ATV and physically turn the ATV around. If the ATV starts to slip backwards **DO NOT USE THE REAR BRAKE** - the ATV may tip over on top of you. Instead, apply the front brake or dismount the ATV on the uphill side. (See pages 7-45–7-55.)

- Si le VTT commence à chasser:

Si l'espace de manœuvre est suffisant, tourner le guidon dans la direction dans laquelle le véhicule chasse.

Il est déconseillé de freiner ou d'accélérer avant d'avoir repris le contrôle du véhicule. (Voir pages 7-72 à 7-74.)
- Si le VTT ne peut franchir la côte:

Tourner le VTT si le véhicule avance avec suffisamment de puissance. Le cas échéant, s'arrêter et descendre du VTT du côté de la montée et le tourner en le poussant. Si le VTT se met à reculer, **NE PAS UTILISER LE FREIN ARRIÈRE**. Le VTT pourrait se renverser et le pilote risque d'être coincé sous le véhicule. Il convient d'actionner le frein avant ou de descendre du VTT du côté amont. (Voir pages 7-46 à 7-56.)
- Si su ATV comienza a derrapar lateralmente:

Gire en la dirección del derrape si hay espacio suficiente.

No se recomienda acelerar ni frenar hasta haber corregido el derrape. (Ver páginas 7-72–7-74.)
- Si su ATV no puede con la pendiente que está intentando subir:

Gire en redondo con la máquina si todavía puede avanzar. Si esto ya no es posible, pare, baje de la máquina por el lado ascendente de la pendiente y gire la máquina utilizando la fuerza física. Si el ATV comienza a deslizarse hacia atrás, **NO UTILICE LOS FRENOS TRASEROS** - la máquina podría volcar y caerle encima. En lugar de ello, aplique el freno delantero o baje del ATV por el lado ascendente de la pendiente. (Vea las páginas 7-46–7-56.)

- If your ATV is traversing a sloping surface:
Be sure to ride with your weight positioned towards the uphill side of the ATV to maintain proper balance. If the ATV starts to tip, steer down the hill (if there are no obstacles in your way) to regain balance. If you discover that the ATV is going to tip over, dismount on the uphill side. (See pages 7-61–7-63.)
- If your ATV encounters shallow water:
Ride slowly and carefully through slow moving water, watching for obstacles. Be sure to let water drain from the ATV and **CHECK YOUR BRAKES FOR PROPER OPERATION** when you come out of the water. Do not continue to ride your ATV until you have regained adequate braking ability. (See pages 7-65–7-67.)

- S'il faut traverser latéralement une pente:
Conduire en maintenant son corps du côté de la montée, afin de garantir l'équilibre du VTT. Si le VTT se met à basculer, descendre la pente (s'il n'y a aucun obstacle) afin de rééquilibrer le véhicule. Descendre immédiatement du VTT, côté montée, si le véhicule ne peut pas être redressé. (Voir pages 7-62 à 7-64.)
- S'il faut rouler dans des eaux peu profondes:
Conduire doucement et avec prudence dans des eaux à faible courant, en repérant les obstacles afin de les éviter. S'assurer de bien évacuer toute l'eau du VTT après être sorti de l'eau et **S'ASSURER DU BON FONCTIONNEMENT DES FREINS**. Ne pas conduire le VTT avant d'être sûr que les freins fonctionnent à nouveau. (Voir pages 7-66 à 7-68.)
- Si está cruzando transversalmente una pendiente con el ATV:
Conduzca con su peso desplazado hacia el costado de la máquina más próximo al lado ascendente de la pendiente, para mantener el equilibrio. Si la máquina comienza a volcar, gire la dirección en el sentido de descenso (siempre que no haya obstáculos en su camino) para recuperar el equilibrio. Si ve que la máquina está a punto de volcar, baje de ella por el lado ascendente de la pendiente. (Ver páginas 7-62–7-64.)
- Si su ATV se encuentra con aguas poco profundas:
Si la corriente es lenta, vadéela despacio y con precaución, vigilando los obstáculos. Cuando salga del agua, no olvide drenar la que haya entrado en la máquina y **COMPRUEBE EL CORRECTO FUNCIONAMIENTO DE LOS FRENOS**. No siga conduciendo el ATV hasta que haya recuperado una capacidad de frenado suficiente. (Ver páginas 7-66–7-68.)

PERIODIC MAINTENANCE AND ADJUSTMENT

Periodic inspection, adjustment and lubrication will keep your machine in the safest and most efficient condition possible. Safety is an obligation of the machine owner. The most important points of machine inspection, adjustment and lubrication are explained on the following pages.

⚠WARNING

Never service an engine while it is running. Moving parts can catch clothing or parts of the body, causing injury. Electrical components can cause shocks or can start fires. Turn off the engine when performing maintenance unless otherwise specified. Have a Yamaha dealer perform service if you are not familiar with machine service.

ENTRETIENS ET RÉGLAGES PÉRIODIQUES

Les contrôles, réglages et graissages périodiques sont indispensables au bon état de marche du véhicule et à sa conduite en toute sécurité. Le propriétaire a le devoir de veiller à la sûreté de son véhicule. Les pages suivantes reprennent les points les plus importants des contrôles, réglages et graissages du véhicule.

⚠ AVERTISSEMENT

Toujours couper le moteur avant d'effectuer l'entretien du véhicule. Les pièces mobiles pourraient happer un vêtement ou des parties du corps et causer des blessures. Les éléments électriques peuvent provoquer des décharges ou déclencher des incendies. Couper le moteur avant d'effectuer tout entretien, sauf quand autrement spécifié. Le propriétaire qui n'est pas au courant des techniques d'entretien est invité à s'adresser à un concessionnaire Yamaha.

MANTENIMIENTO Y AJUSTE PERIODICOS

Las inspecciones, ajustes y lubricación periódicos mantienen la máquina en las mejores condiciones posibles de seguridad y eficacia. La seguridad es una obligación del propietario de la máquina. En las páginas siguientes se explican los puntos más importantes relacionados con las inspecciones, ajustes y lubricación.

⚠ ADVERTENCIA

No efectuar ninguna operación de mantenimiento del motor con éste en marcha. Los elementos móviles podrían engancharse en la ropa o en el cuerpo y causar lesiones. Los componentes eléctricos pueden ocasionar sacudidas o incendios. Antes de efectuar cualquier operación de mantenimiento, parar el motor, a menos que se indique lo contrario. Si no se está familiarizado con el mantenimiento del vehículo encomendárselo a un concesionario Yamaha.

Owner's manual and tool kit

You are recommended to put this owner's manual and low-pressure tire gauge in the vinyl bag and always carry them along with the owner's tool kit under the seat. The service information included in this manual is intended to provide you, the owner, with the necessary information for completing your own preventive maintenance and minor repairs. The tools provided in the owner's tool kit are sufficient for this purpose, except that a torque wrench is also necessary to properly tighten nuts and bolts.

NOTE: _____

If you do not have a torque wrench available during a service operation requiring one, take your machine to a Yamaha dealer to check the torque settings and adjust them as necessary.

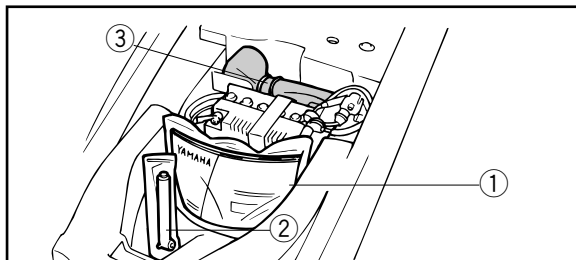

1. Owner's manual
2. Low-pressure tire gauge
3. Owner's tool kit

1. Manuel du propriétaire
2. Manomètre basse pression pour pneus
3. Trousse à outils du propriétaire

1. Manual del propietario
2. Comprobador de presión de los neumáticos
3. Equipo de herramientas del propietario

Manuel du propriétaire et trousse à outils

Il est conseillé de placer le manuel du propriétaire ainsi que le manomètre basse pression pour pneus dans le sac en plastique et de les ranger sous la selle avec la trousse à outils. Les informations concernant l'entretien reprises dans ce manuel fournissent au propriétaire les renseignements nécessaires pour qu'il puisse effectuer lui-même l'entretien préventif de son véhicule ainsi que les petites réparations. Les outils fournis dans la trousse suffisent à cet effet. Le serrage correct des boulons et des écrous requiert toutefois l'acquisition d'une clé dynamométrique.

N.B.: _____

Le propriétaire qui ne dispose pas d'une clé dynamométrique pour effectuer un travail qui en requiert une est invité à faire vérifier et corriger les couples de serrage par un concessionnaire Yamaha.

Manual del Propietario y equipo de herramientas

Se recomienda poner este Manual del Propietario y el comprobador de presión de los neumáticos en la bolsa de vinilo y guardar ésta en la caja portamaletas, de la forma que se ve en la ilustración.

Los datos de servicio incluidos en este manual tienen por finalidad proporcionar al propietario del vehículo la información necesaria para efectuar por sí mismo las operaciones de mantenimiento preventivo y algunas reparaciones menores. Las herramientas incluidas en el equipo del vehículo son suficientes para este propósito, con la salvedad de que es necesaria una llave dinamométrica para apretar correctamente las tuercas y tornillos.

NOTA: _____

Si no se dispone de llave dinamométrica para efectuar operaciones de mantenimiento que la requieran, llevar la máquina a un concesionario Yamaha para que compruebe los pares de apriete y los ajuste si es necesario.

⚠WARNING

Never modify this ATV through improper installation or use of accessories. Improper installation of accessories or modification of this vehicle may cause changes in handling which in some situations could lead to an accident. All parts and accessories added to this vehicle should be genuine Yamaha or equivalent components designed for use on this ATV and should be installed and used according to instructions. If you have questions, consult an authorized Yamaha ATV dealer.

⚠️ AVERTISSEMENT

Ne jamais modifier un VTT par l'installation ou l'utilisation incorrecte d'accessoires. L'installation incorrecte d'accessoires ou la modification de ce véhicule peut entraîner des changements dans sa maniabilité, ce qui, dans certaines situations, risque de provoquer un accident. Ne monter que des pièces et accessoires d'origine Yamaha ou de qualité équivalente destinés à ce VTT. Veiller à les utiliser conformément aux instructions. Dans le moindre doute, consulter un concessionnaire Yamaha.

⚠️ ADVERTENCIA

No modificar nunca el ATV montando o utilizando accesorios incorrectamente. El montaje incorrecto de accesorios o la modificación indebida del vehículo pueden alterar las características de manejo del mismo y en determinadas situaciones, causar un accidente. Las piezas y accesorios que se monten en el vehículo deberán ser originales Yamaha o equivalentes, estar diseñados específicamente para este ATV y montarse y utilizarse siguiendo las instrucciones pertinentes. En caso de duda, consultar a un concesionario autorizado de ATV Yamaha.

PERIODIC MAINTENANCE/LUBRICATION

ITEM	ROUTINE	INITIAL			EVERY	
		1 month	3 months	6 months	6 months	1 year
Valves*	<ul style="list-style-type: none"> • Check valve clearance. • Adjust if necessary. 	<input type="radio"/>		<input type="radio"/>	<input type="radio"/>	<input type="radio"/>
Cam chain*	<ul style="list-style-type: none"> • Check chain tension. • Adjust if necessary. 	<input type="radio"/>		<input type="radio"/>	<input type="radio"/>	<input type="radio"/>
Spark plug	<ul style="list-style-type: none"> • Check condition. • Adjust gap and clean. • Replace if necessary. 	<input type="radio"/>	<input type="radio"/>	<input type="radio"/>	<input type="radio"/>	<input type="radio"/>
Air filter element	<ul style="list-style-type: none"> • Clean. • Replace if necessary. 	Every 20–40 hours. (more often in wet or dusty areas)				
Carburetor*	<ul style="list-style-type: none"> • Check idle speed/choke lever operation. • Adjust if necessary. 		<input type="radio"/>	<input type="radio"/>	<input type="radio"/>	<input type="radio"/>
Crankcase breather system*	<ul style="list-style-type: none"> • Check breather hose for cracks or damage. • Replace if necessary. 			<input type="radio"/>	<input type="radio"/>	<input type="radio"/>
Exhaust system*	<ul style="list-style-type: none"> • Check for leakage. • Tighten if necessary. • Replace gasket if necessary. 			<input type="radio"/>	<input type="radio"/>	<input type="radio"/>
Fuel line*	<ul style="list-style-type: none"> • Check fuel hose for cracks or damage. • Replace if necessary. 			<input type="radio"/>	<input type="radio"/>	<input type="radio"/>
Engine oil	<ul style="list-style-type: none"> • Replace (warm engine before draining). 	<input type="radio"/>		<input type="radio"/>	<input type="radio"/>	<input type="radio"/>
Final gear oil	<ul style="list-style-type: none"> • Check oil level/oil leakage. • Replace every 12 months. 	<input type="radio"/>				<input type="radio"/>
Brakes*	<ul style="list-style-type: none"> • Check operation. • Adjust if necessary. 	<input type="radio"/>	<input type="radio"/>	<input type="radio"/>	<input type="radio"/>	<input type="radio"/>

ITEM	ROUTINE	INITIAL			EVERY	
		1 month	3 months	6 months	6 months	1 year
Clutch*	<ul style="list-style-type: none"> • Check operation. • Adjust if necessary. 	<input type="radio"/>		<input type="radio"/>	<input type="radio"/>	<input type="radio"/>
Wheels*	<ul style="list-style-type: none"> • Check balance/damage/runout. • Replace if necessary. 	<input type="radio"/>		<input type="radio"/>	<input type="radio"/>	<input type="radio"/>
Wheel bearings*	<ul style="list-style-type: none"> • Check bearing assemblies for looseness/damage. • Replace if damaged. 	<input type="radio"/>		<input type="radio"/>	<input type="radio"/>	<input type="radio"/>
Steering system*	<ul style="list-style-type: none"> • Check operation. • Replace if damage. • Check toe-in • Adjust if necessary. 	<input type="radio"/>	<input type="radio"/>	<input type="radio"/>	<input type="radio"/>	<input type="radio"/>
Knuckle shafts/ steering shaft*	<ul style="list-style-type: none"> • Lubricate every 6 months with Lithium-soap-based grease. 			<input type="radio"/>	<input type="radio"/>	<input type="radio"/>
Fittings and fasteners*	<ul style="list-style-type: none"> • Check all chassis fittings and fasteners. • Correct if necessary. 	<input type="radio"/>	<input type="radio"/>	<input type="radio"/>	<input type="radio"/>	<input type="radio"/>
Battery*	<ul style="list-style-type: none"> • Check specific gravity. • Check breather hose for correct routing. • Correct if necessary. 	<input type="radio"/>	<input type="radio"/>	<input type="radio"/>	<input type="radio"/>	<input type="radio"/>

* Since these items require special tools, data and technical skills, have a Yamaha dealer perform the service.

ENTRETIENS ET GRAISSAGES PÉRIODIQUES

DESCRIPTION	VÉRIFICATION	INITIAL			CHAQUE	
		1 mois	3 mois	6 mois	6 mois	1 an
Soupapes*	<ul style="list-style-type: none"> • Contrôler le jeu. • Régler si nécessaire. 	○		○	○	○
Chaîne de distribution*	<ul style="list-style-type: none"> • Contrôler la tension. • Régler si nécessaire. 	○		○	○	○
Bougie	<ul style="list-style-type: none"> • Contrôler l'état. • Régler l'écartement et nettoyer. • Changer si nécessaire. 	○	○	○	○	○
Élément du filtre à air	<ul style="list-style-type: none"> • Nettoyer. • Changer si nécessaire. 	Chaque 20–40 heures. (plus souvent dans de zone très humide ou poussière uses.)				
Carburateur*	<ul style="list-style-type: none"> • Contrôler le régime de ralenti/fonctionnement . du levier de choke. • Régler si nécessaire. 		○	○	○	○
Ventilation du carter*	<ul style="list-style-type: none"> • Contrôler l'état de la durit de mise à l'air. • Remplacer si elle craquelée ou endommagée. 			○	○	○
Système d'échappement*	<ul style="list-style-type: none"> • Contrôler s'il y a fuite. • Serrer si nécessaire. • Remplacer le joint si nécessaire. 			○	○	○
Tuyauterie d'essence*	<ul style="list-style-type: none"> • Contrôler le tuyau d'essence (fissures, endommagement). • Changer si nécessaire. 			○	○	○
Huile moteur	<ul style="list-style-type: none"> • Changer (faire d'abord chauffer le moteur). 	○		○	○	○
Huile du carter de transmission finale	<ul style="list-style-type: none"> • Contrôler niveau/fuite. • Changer tous les 12 mois. 	○				○

DESCRIPTION	VÉRIFICATION	INITIAL			CHAQUE	
		1 mois	3 mois	6 mois	6 mois	1 an
Freins*	<ul style="list-style-type: none"> • Contrôler le fonctionnement. • Régler si nécessaire. 	○	○	○	○	○
Embrayage*	<ul style="list-style-type: none"> • Contrôler le fonctionnement. • Régler si nécessaire. 	○		○	○	○
Roues*	<ul style="list-style-type: none"> • Contrôler équilibrage/endommagement/faux-rond. • Changer si nécessaire. 	○		○	○	○
Roulements de roue*	<ul style="list-style-type: none"> • Contrôler les ens. roulement (jeu, endommagement). • Changer si endommagé. 	○		○	○	○
Direction*	<ul style="list-style-type: none"> • Contrôler le fonctionnement. • Changer si endommagée. • Vérifier la convergence. • Régler si nécessaire. 	○	○	○	○	○
Arbres d'articulation/ arbre de direction*	<ul style="list-style-type: none"> • Lubrifier tous les 6 mois de la graisse à base de savon au lithium. 			○	○	○
Visserie*	<ul style="list-style-type: none"> • Vérifier le serrage de toute la boulonnerie du châssis. • Corriger si nécessaire. 	○	○	○	○	○
Batterie*	<ul style="list-style-type: none"> • Contrôler densité. • Contrôler le leniflard est acheminé correctement. • Corriger si nécessaire. 	○	○	○	○	○

* L'entretien de ces éléments ne pouvait être mené à bien sans les données techniques, les connaissances et l'outillage adéquats, il doit être confié à un concessionnaire Yamaha.

MANTENIMIENTO/LUBRICACION PERIODICOS

ELEMENTO	OPERACION	INICIAL			CADA	
		1 mes	3 meses	6 meses	6 meses	1 año
Válvulas*	<ul style="list-style-type: none"> Revisar el despeje. Ajustar si es necesario. 	<input type="radio"/>		<input type="radio"/>	<input type="radio"/>	<input type="radio"/>
Cadena de distribución*	<ul style="list-style-type: none"> Revisar la tensión de la cadena. Ajustar si es necesario. 	<input type="radio"/>		<input type="radio"/>	<input type="radio"/>	<input type="radio"/>
Bujía	<ul style="list-style-type: none"> Inspeccionar. Ajustar la separación y limpiar. Cambiar según sea necesario. 	<input type="radio"/>	<input type="radio"/>	<input type="radio"/>	<input type="radio"/>	<input type="radio"/>
Elemento filtrante de aire	<ul style="list-style-type: none"> Limpiar. Cambiar si es necesario. 	Cada 20–40 horas. (con mayor frecuencia en condiciones en las que exista polva)				
Carburador*	<ul style="list-style-type: none"> Controlar velocidad en vacío/funcionamiento de la palanca del choke. Ajustar si es necesario. 		<input type="radio"/>	<input type="radio"/>	<input type="radio"/>	<input type="radio"/>
Sistema del respiradero del cárter*	<ul style="list-style-type: none"> Compruebe si hay grietas o daños en la manguera del respiradero. Reemplace si es necesario. 			<input type="radio"/>	<input type="radio"/>	<input type="radio"/>
Sistema de escape*	<ul style="list-style-type: none"> Compruebe si hay fugas. Apretar si es necesario. Reemplace la empaquetadura si es necesario. 			<input type="radio"/>	<input type="radio"/>	<input type="radio"/>
Conducto de combustible*	<ul style="list-style-type: none"> Revisar el conducto de combustible (rajaduras, daños). Cambiar si es necesario. 	<input type="radio"/>		<input type="radio"/>	<input type="radio"/>	<input type="radio"/>
Aceite motor	<ul style="list-style-type: none"> Cambiar (primero, calentar el motor). 	<input type="radio"/>		<input type="radio"/>	<input type="radio"/>	<input type="radio"/>
Aceite del engranaje final	<ul style="list-style-type: none"> Revisar el nivel/pérdidas. Cambiar cada 12 meses. 	<input type="radio"/>		<input type="radio"/>	<input type="radio"/>	<input type="radio"/>

ELEMENTO	OPERACION	INICIAL			CADA	
		1 mes	3 meses	6 meses	6 meses	1 año
Frenos*	<ul style="list-style-type: none"> • Revisar el funcionamiento. • Ajustar si es necesario. 	<input type="radio"/>	<input type="radio"/>	<input type="radio"/>	<input type="radio"/>	<input type="radio"/>
Embrague*	<ul style="list-style-type: none"> • Revisar el funcionamiento. • Ajustar si es necesario. 	<input type="radio"/>		<input type="radio"/>	<input type="radio"/>	<input type="radio"/>
Ruedas*	<ul style="list-style-type: none"> • Verificar balance/daños/alabeo. • Reparar si es necesario. 	<input type="radio"/>		<input type="radio"/>	<input type="radio"/>	<input type="radio"/>
Cojinetes de ruedas*	<ul style="list-style-type: none"> • Controlar el conjunto de cojinetes (juego, daños). • Cambiar si fuera dañado. 	<input type="radio"/>		<input type="radio"/>	<input type="radio"/>	<input type="radio"/>
Dirección*	<ul style="list-style-type: none"> • Revisar el funcionamiento • Cambiar si fuera dañada. • Verificar la convergencia. • Ajustar si en necesario. 	<input type="radio"/>	<input type="radio"/>	<input type="radio"/>	<input type="radio"/>	<input type="radio"/>
Eje de la articulación/ eje de dirección*	<ul style="list-style-type: none"> • Lubricar cada 6 meses con grasa a base de jabón de litio. 			<input type="radio"/>	<input type="radio"/>	<input type="radio"/>
Accesorios y elementos de fijación	<ul style="list-style-type: none"> • Verificar la torsion de ajuste de todas las uniones del chasis. • Corregir si es necesario. 	<input type="radio"/>	<input type="radio"/>	<input type="radio"/>	<input type="radio"/>	<input type="radio"/>
Batería*	<ul style="list-style-type: none"> • Controlar densidad. • Controlar de que la manguera del respiradero esté correctamente enrutada. • Corregir si es necesario. 	<input type="radio"/>	<input type="radio"/>	<input type="radio"/>	<input type="radio"/>	<input type="radio"/>

* Puesto que estos ítemes requieren herramientas especiales, dtos técnicos y pericia técnica, el servicio de tales ítems deberá realizarlo un concesionario Yamaha.

Engine oil

Engine oil level measurement

1. Place the ATV on a level surface.
2. Warm up the engine for several minutes and stop it.
3. Remove the dipstick and wipe it off with a clean rag. Insert the dipstick in the filler hole without screwing it in.

NOTE:

Wait a few minutes until the oil level settles before checking.

4. Remove the dipstick and inspect the oil level.
5. The oil level should be between the minimum and maximum marks. If the level is low, add oil to raise it to the specified level.

CAUTION:

Be sure no foreign material enters the crankcase.

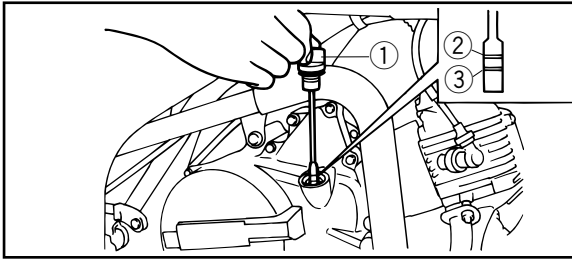

- | | |
|-----------------------------|-----------------------------|
| 1. Dipstick | 3. Minimum level mark |
| 2. Maximum level mark | |
| 1. Jauge | 3. Repère de niveau minimum |
| 2. Repère de niveau maximum | |
| 1. Varilla de medición | 3. Marca de mínimo |
| 2. Marca de máximo | |

Huile de moteur**Mesure du niveau d'huile de moteur**

1. Placer le VTT sur un plan horizontal.
2. Faire chauffer le moteur pendant quelques minutes, puis l'arrêter.
3. Retirer la jauge et l'essuyer avec un chiffon propre. Insérer la jauge dans l'orifice de remplissage, sans toutefois la visser.

N.B.: _____

Attendre quelques minutes que l'huile se stabilise avant de vérifier son niveau.

4. Retirer la jauge et vérifier le niveau d'huile.
5. Le niveau d'huile doit se situer entre les repères de niveau minimum et maximum. Si le niveau est bas, ajouter de l'huile jusqu'au niveau adéquat.

ATTENTION: _____

S'assurer qu'aucun corps étranger ne pénètre dans le carter.

Aceite del motor**Medición del nivel de aceite del motor.**

1. Ponga el ATV sobre una superficie nivelada.
2. Deje que se caliente el motor durante unos minutos y párelo.
3. Extraiga la varilla de nivel de aceite y límpiela con un trapo limpio. Introduzca la varilla en el orificio de llenado sin roscarla.

NOTA: _____

Espera unos minutos a que se estabilice el nivel del aceite antes de efectuar la comprobación.

4. Extraiga la varilla y compruebe el nivel de aceite.
5. Este nivel deberá estar entre las marcas de máximo y mínimo. Si el nivel es bajo, añada aceite hasta el nivel correcto.

ATENCION: _____

Asegúrese de que no entren materias extrañas en el cárter.

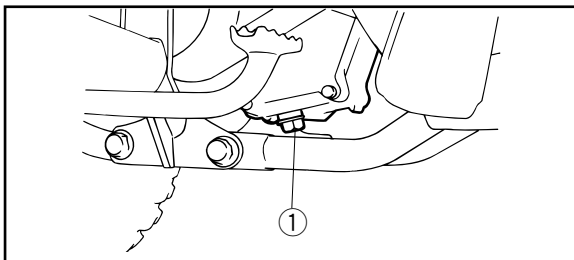

- 1. Drain bolt
- 1. Bouchon de vidange
- 1. Perno de drenaje

Engine oil replacement

1. Place the ATV on a level surface.
2. Warm up the engine for several minutes and stop it.
3. Place a container under the engine.
4. Remove the dipstick and drain bolt to drain the oil.
5. Inspect the O-ring and replace if damaged.
6. Install the drain bolt and tighten to specification.

Tightening torque

Drain bolt:

20 Nm (2.0 m·kgf)

Changement de l'huile de moteur

1. Placer le VTT sur un plan horizontal.
2. Faire chauffer le moteur pendant quelques minutes, puis l'arrêter.
3. Placer un récipient sous le moteur.
4. Retirer la jauge et le boulon de vidange afin de vidanger l'huile.
5. Examiner le joint torique et le remplacer s'il est endommagé.
6. Installer le boulon de vidange et le serrer comme spécifié.

Couple de serrage:

Boulon de vidange:

20 Nm (2,0 m·kgf)

Cambio del aceite del motor

1. Ponga el ATV sobre una superficie nivelada.
2. Deje que se caliente el motor durante unos minutos y párelo.
3. Coloque un recipiente debajo del motor.
4. Extraiga la varilla de nivel y el perno de drenaje para drenar el aceite.
5. Examine la junta tórica y sustitúyala si está dañada.
6. Instale el perno de drenaje y apriételo al par de apriete especificado.

Par de apriete:

Perno de drenaje:

20 Nm (2,0 m·kgf)

7. Fill the engine with oil and install the dipstick.

Recommended oil:

See page 10-2.

Oil quantity:

Periodic oil change:

0.8 L

CAUTION: _____

Be sure no foreign material enters the crankcase.

8. Warm up the engine for several minutes at idle speed. Check for oil leakage while warming up.

CAUTION: _____

If oil leakage is found, stop the engine immediately and check for the cause.

7. Remplir d'huile le carter de moteur, puis reposer la jauge.

Huile recommandée:

Voir page 10-7.

Quantité d'huile:

Vidange périodique:

0,8 l

ATTENTION: _____

S'assurer qu'aucun corps étranger ne pénètre dans le carter.

8. Faire chauffer le moteur pendant quelques minutes en le laissant tourner au ralenti. Pendant ce temps, s'assurer qu'il n'y a pas de fuite d'huile.

ATTENTION: _____

Si une fuite d'huile est détectée, couper immédiatement le moteur et en rechercher la cause.

7. Llene de aceite el motor y coloque la varilla de nivel.

Aceite recomendado:

ver página 10-12.

Cantidad de aceite:

Cambio de aceite periódico:

0,8 L

ATENCIÓN: _____

Asegúrese de que no entren materias extrañas en el cárter.

8. Mantenga el motor funcionando en ralentí durante unos minutos para que se caliente. Mientras se calienta, compruebe si hay fugas de aceite.

ATENCIÓN: _____

Si encuentra alguna fuga de aceite, pare el motor inmediatamente y averigüe la causa.

Final gear oil

Final gear oil measurement

1. Place the ATV on a level surface.
2. Remove the dipstick and wipe it off with a clean rag. Insert the dipstick in the filler hole without screwing it in.
3. Remove the dipstick and inspect the oil level.
4. The oil level should be between the maximum and minimum marks. If the level is low, add oil to raise it to the proper level.

CAUTION:

Be sure no foreign material enters the final gear case.

5. Install the dipstick.

Final gear oil replacement

1. Place the ATV on a level place.

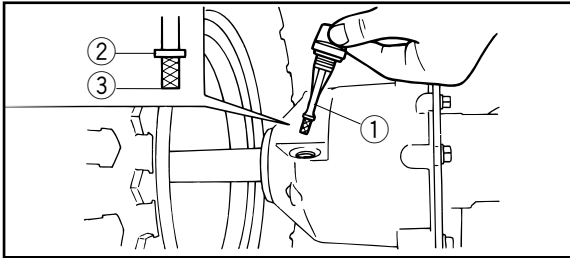

- | | |
|-----------------------------|-----------------------------|
| 1. Dipstick | 3. Minimum level mark |
| 2. Maximum level mark | |
| 1. Jauge | 3. Repère de niveau minimum |
| 2. Repère de niveau maximum | |
| 1. Varilla de medición | 3. Marca de mínimo |
| 2. Marca de máximo | |

Huile de transmission finale

Mesure du niveau d'huile de transmission finale

1. Placer le VTT sur un plan horizontal.
2. Retirer la jauge et l'essuyer avec un chiffon propre. Insérer la jauge dans l'orifice de remplissage, sans toutefois la visser.
3. Retirer la jauge et vérifier le niveau d'huile.
4. Le niveau d'huile doit se situer entre les repères de niveau minimum et maximum. Si le niveau est bas, ajouter de l'huile jusqu'au niveau adéquat.

ATTENTION: _____

Ne pas laisser pénétrer de corps étrangers dans le carter de transmission finale.

5. Remettre la jauge en place.

Changement du niveau d'huile de transmission finale

1. Placer le VTT sur un plan horizontal.

Aceite del engranaje final

Medición del aceite del engranaje final

1. Ponga el ATV sobre una superficie nivelada.
2. Extraiga la varilla de medición y frótela con un paño limpio. Inserte la varilla de medición en el orificio de relleno sin enroscarla.
3. Extraiga la varilla de medición e inspeccione el nivel de aceite.
4. El nivel de aceite debe estar entre las marcas de nivel máximo y mínimo. Si el nivel es bajo, añada aceite hasta que llegue al nivel adecuado.

ATENCION: _____

Asegúrese de que no se introducen materias extrañas en la caja del engranaje final.

5. Instale la varilla de medición.

Reemplazo del aceite del engranaje final

1. Ponga el ATV sobre una superficie nivelada.

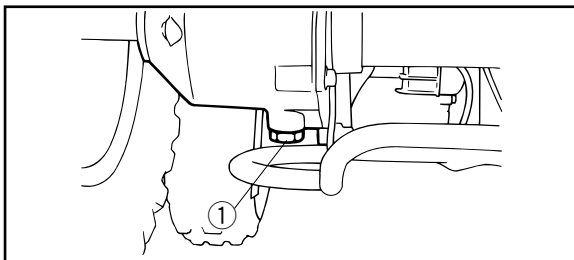

- 1. Drain bolt
- 1. Boulon de vidange
- 1. Perno de drenaje

- 2. Place a container under the final gear case.
- 3. Remove the dipstick and drain bolt to drain the oil.
- 4. Install the drain bolt and tighten to specification.

Tightening torque

Drain bolt:

23 Nm (2.3 m·kgf)

- 5. Fill the final gear case with oil.

Recommended oil:

SAE80API “GL-4” Hypoid gear oil

Oil quantity:

0.12 L

CAUTION: _____

Be sure no foreign material enters the final gear case.

- 6. Install the dipstick.
- 7. Check for oil leakage. If oil leakage is found, check for the cause.

2. Mettre un récipient sous le carter de transmission finale.
3. Retirer la jauge et le boulon de vidange afin de vidanger l'huile.
4. Installer le boulon de vidange et le serrer comme spécifié.

Couple de serrage
Boulon de vidange:
23 Nm (2,3 m·kgf)

5. Remplir d'huile le carter de transmission finale.

Huile recommandée:
Huile pour engrenages hypoïdes
SAE80 API "GL-4"
Quantité d'huile:
0,12 L

ATTENTION: _____

Ne pas laisser pénétrer de corps étrangers dans le carter de transmission finale.

6. Remettre la jauge en place.
7. S'assurer qu'il n'y a pas de fuite d'huile. Si une fuite est détectée, en rechercher la cause.

2. Coloque un recipiente debajo de la caja del engranaje final.
3. Extraiga la varilla de medición y el perno de drenaje para drenar el aceite.
4. Instale el perno de drenaje y apriételo a la torsión especificada.

Torsión de apriete
Perno de drenaje:
23 Nm (2,3 m·kgf)

5. Llène de aceite la caja del engranaje final.

Aceite recomendado:
Aceite de engranajes hipoidales
SAE 80 API "GL-4"
Cantidad de aceite:
0,12 L

ATENCION: _____

Asegúrese de que no se introducen materias extrañas en la caja del engranaje final.

6. Instale la varilla de medición.
7. Compruebe si hay fugas de aceite. Si encuentra alguna fuga de aceite, busque la causa.

Spark plug inspection

The spark plug is an important engine component and is easy to inspect. The condition of the spark plug can indicate the condition of the engine.

For example, a very white center electrode porcelain color could indicate an intake air leak or carburetion problem for that cylinder. Do not attempt to diagnose such problems yourself.

Instead, take the ATV to a Yamaha dealer. You should periodically remove and inspect the spark plug because heat and deposits will cause the spark plug to slowly break down and erode. If electrode erosion becomes excessive, you should replace the spark plug with one of the proper type.

Contrôle de la bougie

La bougie est une pièce importante du moteur et son contrôle est simple. L'état de la bougie peut parfois révéler l'état du moteur.

Ainsi, si la porcelaine autour d'une électrode centrale est très blanche, cela pourrait indiquer une fuite d'air à l'admission ou un problème de carburation au niveau du cylindre. Ne pas tenter de diagnostiquer soi-même les problèmes.

Il est préférable de confier le VTT à un concessionnaire Yamaha. Démontez et vérifiez régulièrement la bougie, car la chaleur et les dépôts finissent par l'user. Si l'usure des électrodes est excessive, remplacez la bougie par une de type approprié.

Inspección de las bujías

La bujía es un componente importante del motor que resulta fácil inspeccionar. El estado de la bujía puede ser indicativo del estado del motor.

Por ejemplo, un color muy blanco de la porcelana del electrodo central podría indicar la existencia de una fuga de aire de admisión o un problema de carburación en ese cilindro. No trate de diagnosticar la avería por sí mismo.

En lugar de ello, lleve el ATV a un concesionario Yamaha. Conviene desmontar e inspeccionar periódicamente la bujía, ya que el calor y los depósitos provocan inevitablemente su erosión y lento deterioro. Si un electrodo está excesivamente erosionado o la carbonilla y otros depósitos son excesivos, deberá sustituir la bujía por otra del tipo prescrito.

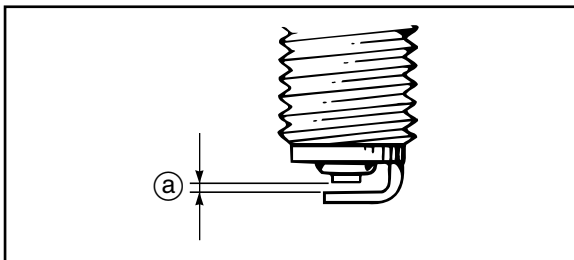

- a. Spark plug gap
- a. Écartement des électrodes
- a. Separación entre electrodos de la bujía

Standard spark plug:
CR7HS (NGK)

Before installing the spark plug, measure the electrode gap with a wire thickness gauge and adjust it to specification.

Spark plug gap:
0.6–0.7 mm

When installing the spark plug, always clean the gasket surface and its mating surface. Wipe off any grime from the threads and tighten it to the specified torque.

Tightening torque:
Spark plug:
12.5 Nm (1.25 m·kgf)

Bougie standard:
CR7HS (NGK)

Avant d'installer la bougie, mesurer l'écartement des électrodes à l'aide d'une jauge d'épaisseur et régler comme spécifié.

Écartement des électrodes:
0,6 à 0,7 mm

Avant de monter la bougie, toujours nettoyer son plan de joint ainsi que le joint. Éliminer la crasse des filets et la serrer au couple spécifié.

Couple de serrage:
Bougie:
12,5 Nm (1,25 m·kgf)

Bujía estándar:
CR7HS (NGK)

Antes de instalar una bujía, mida la separación entre electrodos con una galga y ajuste dicha separación al valor especificado.

Separación entre electrodos de la bujía:
0,6–0,7 mm

Cuando vaya a instalar una bujía, limpie primero la zona de la empaquetadura y su superficie de acoplamiento. Elimine cualquier suciedad depositada en las roscas y apriete la bujía al par especificado.

Par de apriete:
Bujía:
12,5 Nm (1,25 m·kgf)

Air filter cleaning

NOTE:

There is a check hose at the bottom of the air filter case. If dust or water collects in this hose, empty the hose and clean the air filter element and air filter case.

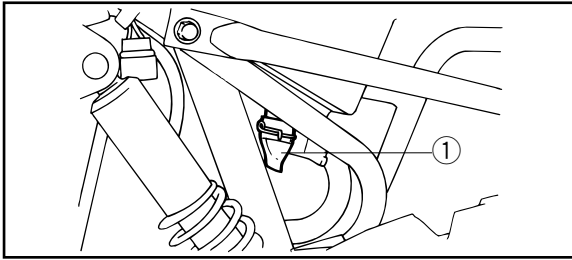

- 1. Check hose
- 1. Flexible de contrôle
- 1. Manguito de retención

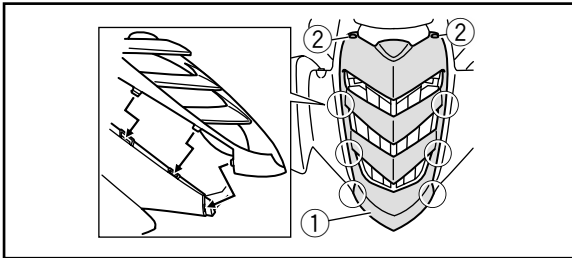

- 1. Front cover
- 1. Cache avant
- 1. Cubierta delantera
- 2. Bolt (x2)
- 2. Boulon (x2)
- 2. Perno (x2)

- 1. Remove the front cover by removing the bolts.

Nettoyage du filtre à air

N.B.: _____

Le fond du boîtier de filtre à air est équipé d'un flexible de contrôle. Si de la poussière et/ou de l'eau s'accumulent dans ce flexible, le vider et nettoyer l'élément ainsi que le boîtier de filtre à air.

1. Déposer le cache avant après avoir retiré ses boulons.

Limpeza del filtro de aire

NOTA: _____

Existe un manguito de retención en el fondo de la caja del filtro de aire. Si se acumula el polvo o el agua en este manguito, vacíelo y limpie la caja y el elemento del filtro de aire.

1. Extraiga la cubierta delantera extrayendo los pernos.

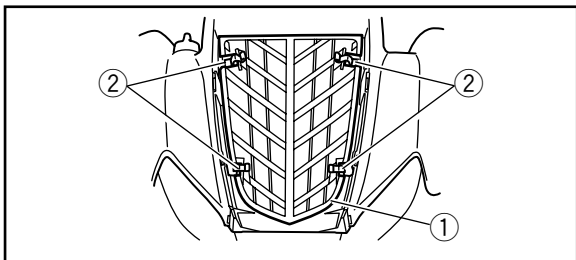

- | | |
|---|------------------|
| 1. Air filter case cover | 2. Fastener (×4) |
| 1. Couvercle du boîtier de filtre à air | 2. Attache (×4) |
| 1. Cubierta de la caja del filtro de aire | 2. Sujeción (×4) |

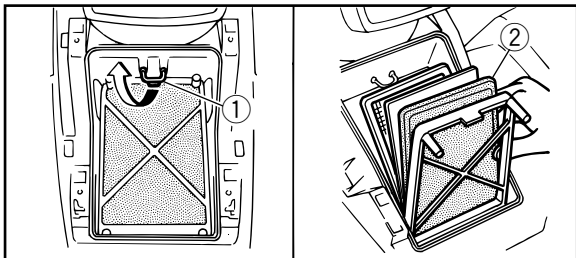

- | | |
|-------------|-------------------------------|
| 1. Fastener | 2. Air filter element |
| 1. Attache | 2. Élément du filtre à air |
| 1. Sujeción | 2. Elemento filtrante de aire |

- Remove the air filter case cover by unhooking the fasteners.
- Remove the air filter element by unhooking the fastener.
- Wash the air filter element gently but thoroughly in solvent.

⚠WARNING

Always use parts cleaning solvent to clean the air filter element. Never use low flash point solvents or gasoline to clean the air filter element because the engine could catch fire or explode.

- Squeeze the excess solvent out of the air filter element and let it dry.

CAUTION:

Do not twist the air filter element when squeezing it.

- Inspect the air filter element. If damaged, replace it.
- Apply Yamaha foam air filter oil or other quality foam air filter oil to the air filter element. If foam air filter oil is not available, SAE10W30 motor oil may be used.

2. Retirer le couvercle du boîtier de filtre à air en décrochant les attaches.
3. Retirer l'élément du filtre à air après avoir relevé l'attache.
4. Nettoyer l'élément du filtre à air à fond dans un dissolvant, en veillant toutefois à ne pas l'abîmer.

⚠ AVERTISSEMENT

Nettoyer l'élément du filtre à air à l'aide d'un dissolvant destiné au nettoyage de pièces. Ne jamais nettoyer l'élément du filtre à air avec un dissolvant à point d'éclair bas ou avec de l'essence, car le moteur risquerait de prendre feu ou d'exploser.

5. Presser avec soin l'élément afin d'éliminer le dissolvant, puis le laisser sécher.

ATTENTION:

Comprimer l'élément tout en veillant à ne pas le tordre.

6. Contrôler l'élément de filtre à air. Remplacer en cas d'endommagement.
7. Enduire l'élément d'huile Yamaha pour élément de filtre à air en mousse ou tout autre huile de qualité équivalente. Si ce type d'huile n'est pas disponible, utiliser de l'huile de moteur SAE10W30.

2. Desenganche las sujeciones y extraiga la cubierta de la caja del filtro de aire.
3. Desenganche la sujeción y extraiga el elemento del filtro de aire.
4. Lave el elemento del filtro de aire con cuidado, pero a fondo, en disolvente.

⚠ ADVERTENCIA

Limpie siempre el elemento del filtro de aire con disolvente para la limpieza de piezas. Nunca utilice disolventes de bajo punto de inflamación o gasolina para limpiar el elemento del filtro de aire, ya que el motor podría incendiarse o explotar.

5. Exprima el elemento del filtro de aire para que escurra el exceso de disolvente y déjelo secar.

ATENCIÓN:

No retuerza el elemento del filtro de aire al exprimirlo.

6. Inspeccione el elemento del filtro de aire. Si está dañado, sustitúyalo.
7. Aplique al elemento del filtro de aire aceite para filtros de aire de espuma Yamaha u otro aceite para filtros de aire de espuma que sea de calidad. Si no dispone de aceite para filtros de aire de espuma, podrá utilizar aceite de motor SAE10W30.

NOTE: _____

The air filter element should be wet but not dripping.

8. Install the air filter element.
9. Install the air filter case cover by hooking the fasteners onto the air filter case.
10. Install the front cover by installing the bolts.

NOTE: _____

The air filter element should be cleaned every 20–40 hours. It should be cleaned and lubricated more often if the machine is operated in extremely dusty areas. Each time air filter element maintenance is performed, check the air inlet of the air filter case for obstructions. Check the air cleaner rubber joint to the carburetor and manifold fittings for an airtight seal. Tighten all fittings securely to avoid the possibility of unfiltered air entering the engine.

N.B.: _____
L'élément de filtre à air doit être humide mais sans dégoutter.

8. Remettre l'élément de filtre à air en place.
9. Remettre le couvercle du boîtier du filtre à air en place en accrochant les attaches au boîtier de filtre à air.
10. Monter le cache avant et le fixer à l'aide des boulons.

N.B.: _____
Nettoyer l'élément du filtre à air toutes les 20 à 40 heures d'utilisation du véhicule. Le nettoyer et le lubrifier plus souvent quand le véhicule est utilisé dans des zones extrêmement poussiéreuses. À chaque entretien de l'élément du filtre à air, s'assurer que l'admission d'air du boîtier du filtre n'est pas bouchée. Contrôler s'il n'y a pas de prise d'air au niveau du raccord en caoutchouc au carburateur ou des éléments de fixation du collecteur. Resserrer tous ces éléments pour éviter que de l'air non filtré ne pénètre dans le moteur.

NOTA: _____
El elemento del filtro de aire deberá estar húmedo pero sin gotear.

8. Instale el elemento del filtro de aire.
9. Instale la cubierta de la caja del filtro de aire en la caja del filtro de aire engancho los fijadores.
10. Instale la cubierta delantera colocando los pernos.

NOTA: _____
El elemento del filtro de aire debe limpiarse cada 20-40 horas. Si la máquina funciona en zonas muy polvorientas, deberá limpiarse y lubricarse más a menudo. Cada vez que realice el mantenimiento del elemento del filtro de aire, compruebe si hay obstrucciones en la entrada de aire a la caja del filtro de aire. Compruebe la hermeticidad de las juntas de goma entre el filtro de aire y sus conexiones al carburador y al colector. Apriete firmemente todas las conexiones para evitar la posibilidad de entrada de aire no filtrado en el motor.

CAUTION:

Never operate the engine with the air filter element removed. This will allow unfiltered air to enter the engine, causing rapid engine wear and possible engine damage. Additionally, operation without the filter element will affect carburetor jetting with subsequent poor performance and possible engine overheating.

EBU01035

Air intake restrictor plate removal

To obtain full engine performance capability, removing the air intake restrictor plate is required.

1. Remove the air filter element. (See page 8-27 for removal and installation procedures.)
2. Remove the air intake restrictor plate.

NOTE:

Store the air intake restrictor plate with the owner's manual so you can install it whenever you want to reduce the top speed available.

3. Install the air filter element.

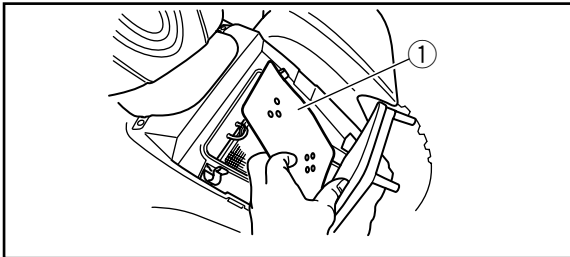

1. Air intake restrictor plate
1. Cache réducteur d'air admis
1. Placa de restricción de admisión de aire

ATTENTION:

Ne jamais faire tourner le moteur avant d'avoir remonté l'élément du filtre à air. L'entrée d'air non filtré userait prématurément le moteur et pourrait même l'endommager. De plus, la carburation s'en trouverait altérée, ce qui réduirait le rendement du moteur et pourrait entraîner sa surchauffe.

FBU01035

Dépose du cache réducteur d'air admis

La dépose du cache réducteur d'air admis est nécessaire afin d'obtenir la puissance maximale du moteur.

1. Retirer l'élément de filtre à air. (Voir les explications relatives à la dépose et à la mise en place à la page 8-28.)
2. Retirer le cache réducteur d'air admis.

N.B.:

Conserver le cache réducteur d'air admis au même endroit que le manuel du propriétaire de sorte à l'avoir toujours sous la main lorsqu'il est nécessaire de réduire la vitesse maximale du moteur.

3. Remettre l'élément de filtre à air en place.

ATENCION:

No ponga nunca en marcha el motor con el filtro de aire extraído. Podría entrar aire sin filtrar en el motor, causando un rápido desgaste y posibles daños al motor. Asimismo, el funcionamiento sin el elemento del filtro afectará los surtidores del carburador, con el mal funcionamiento consiguiente y posible sobrecalentamiento del motor.

SBU01035

Extracción de la placa de restricción de admisión de aire

Para que el motor pueda rendir al máximo de sus posibilidades, es necesario que se extraiga la placa de restricción de admisión de aire.

1. Extraiga el elemento del filtro de aire. (Para los procedimientos de extracción e instalación, vea la página 8-28.)
2. Extraiga la placa de restricción de admisión de aire.

NOTA:

Guarde la placa de restricción de admisión de aire junto con el manual del propietario para poder instalarla siempre que lo desee para reducir la velocidad máxima de la máquina.

Carburetor adjustment

The carburetor is a vital part of the engine and requires very sophisticated adjustment. Most adjusting should be left to a Yamaha dealer who has the professional knowledge and experience to do so. However, the idling speed may be performed by the owner as a part of the usual maintenance routine.

CAUTION: _____

The carburetor was set at the Yamaha factory after many tests. If the settings are disturbed by someone without sufficient technical knowledge, poor engine performance and damage may result.

Réglage de carburateur

Le carburateur est une pièce vitale du moteur et il exige un réglage très précis. La plupart des réglages doivent être confiés à un concessionnaire Yamaha, qui dispose des connaissances professionnelles et de l'expérience nécessaires pour effectuer ces opérations. Le régime de ralenti peut toutefois être réglé par le propriétaire dans le cadre des entretiens de routine.

ATTENTION:

Les réglages de carburateur ont été effectués à l'usine Yamaha après de nombreux tests. Si les réglages sont modifiés par une personne ne disposant pas des connaissances techniques suffisantes, le moteur risque un endommagement ou une baisse de rendement.

Ajuste del carburador

El carburador es un componente vital del motor que requiere un ajuste muy preciso. Reserve la mayor parte de los ajustes al concesionario Yamaha, que posee los conocimientos profesionales y la experiencia necesarios para llevarlos a cabo. No obstante, el ajuste de la velocidad de ralentí puede realizarlo el propietario como parte de la rutina habitual de mantenimiento.

ATENCION:

El carburador ha sido ajustado en la fábrica de Yamaha después de pasar por muchas pruebas. Si alguien altera este ajuste sin poseer suficientes conocimientos técnicos, pueden producirse averías y un rendimiento defectuoso del motor.

Idle speed adjustment

NOTE:

A diagnostic tachometer must be used for this procedure.

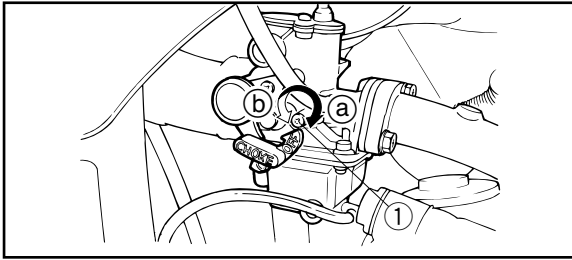

- 1. Throttle stop screw
- 1. Vis de butée de papillon
- 1. Tornillo tope del acelerador

1. Start the engine and warm it up for a few minutes at approximately 1,000 to 2,000 r/min. Occasionally rev the engine to 4,000 to 5,000 r/min. The engine is warm when it quickly responds to the throttle.
2. Connect the tachometer and set the idle to the specified idling speed by adjusting the throttle stop screw. Turn the screw in direction (a) to increase the engine speed, and in direction (b) to decrease the engine speed.

Specified idle speed:
1,700–1,900 r/min

Réglage du ralenti

N.B.:

Le recours à un compte-tours est indispensable pour mener à bien ce travail.

1. Mettre le moteur en marche et le faire chauffer pendant quelques minutes à une vitesse d'environ 1.000 à 2.000 tr/mn. De temps en temps, pousser le moteur à un régime entre 4.000 et 5.000 tr/mn. Le moteur est chaud dès qu'il réagit rapidement à l'accélération.
2. Connecter le compte-tours au fil de bougie, puis ajuster le ralenti au régime spécifié avec la vis d'arrêt de l'accélérateur. Tourner la vis de réglage dans le sens (a) pour augmenter la force d'amortissement et dans le sens (b) pour la réduire.

Régime de ralenti spécifié:
1.700 à 1.900 tr/mn

Ajuste del ralentí

NOTA:

Para esta operación deberá utilizarse un tacómetro de diagnóstico.

1. Ponga el motor en marcha y caliéntelo manteniéndolo unos minutos a 1.000–2.000 r/min aproximadamente. De vez en cuando, acelérelo hasta 4.000–5.000 r/min. El motor está caliente cuando responde con rapidez al acelerador.
2. Conecte el tacómetro al cable de la bujía, y entonces ajuste la velocidad de ralentí al valor prescrito utilizando para ello el tornillo de tope del acelerador. Gire el tornillo hacia (a) para aumentar la velocidad del motor o hacia (b) para reducirla.

Velocidad de ralentí prescrita:
1.700–1.900 rpm

EBU00303

Valve clearance adjustment

The correct valve clearance changes with use, resulting in improper fuel/air supply or engine noise. To prevent this, the valve clearance must be adjusted regularly. This adjustment however, should be left to a professional Yamaha service technician.

EBU00304

Cam chain adjustment

The cam chain becomes loose with use, resulting in improper valve timing and engine noise. To prevent this, the cam chain tensioner must be adjusted regularly. This adjustment should be left to a Yamaha service technician.

FBU00303

Réglage du jeu des soupapes

L'usure augmente progressivement le jeu des soupapes, ce qui dérègle l'alimentation en carburant/air et génère un bruit de moteur anormal. Il convient donc de vérifier régulièrement le jeu des soupapes. Ce réglage doit être effectué par un mécanicien Yamaha.

FBU00304

Réglage de la chaîne de distribution

À la longue, la chaîne de distribution se distend, ce qui affecte la synchronisation des soupapes et génère un bruit de moteur anormal. Pour éviter ce problème, il faut retendre régulièrement la chaîne de distribution. Ce réglage doit être confié à un mécanicien Yamaha.

SBU00303

Ajuste del juego de válvulas

El juego de válvulas correcto cambia a medida que se utiliza la unidad, ocasionando un suministro de combustible/aire inadecuado o ruido del motor. Para evitarlo, el juego de válvulas deberá ajustarse regularmente. Sin embargo, este ajuste debe realizarlo un mecánico profesional de servicio Yamaha.

SBU00304

Ajuste de la cadena de distribución

La cadena se destensa con el uso, lo que produce un ajuste incorrecto de la distribución y ruidos en el motor. Para evitarlo, es preciso ajustar el tensor de la cadena periódicamente. Este ajuste debe realizarlo un técnico de mantenimiento Yamaha.

Front and rear brake shoe inspection

A wear indicator is provided on each brake. The indicators allows checking of brake shoe wear without disassembling the brake. Apply the brake and check the position of the indicator. If the indicator reaches the wear limit line or mark, ask a Yamaha dealer to replace the shoes as a set.

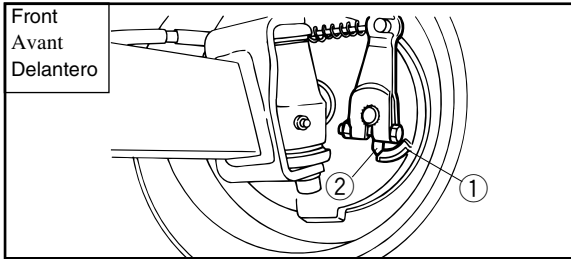

- | | |
|--------------------------------|--------------------------|
| 1. Wear limit line | 2. Wear indicator |
| 1. Ligne de limite d'usure | 2. Indicateur d'usure |
| 1. Línea de límite de desgaste | 2. Indicador de desgaste |

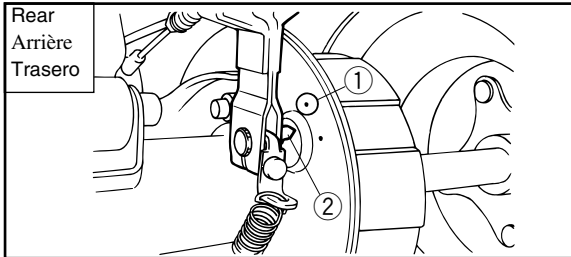

- | | |
|--------------------------------|--------------------------|
| 1. Wear limit mark | 2. Wear indicator |
| 1. Marque de limite d'usure | 2. Indicateur d'usure |
| 1. Marca de límite de desgaste | 2. Indicador de desgaste |

FBU01218

Contrôle des mâchoires de frein avant et arrière

Chaque frein dispose d'un indicateur d'usure. Un indicateur d'usure permet de contrôler l'état de la mâchoire de frein sans devoir procéder au démontage du frein. Actionner le frein et vérifier la position de l'indicateur. Si un indicateur atteint la ligne de limite d'usure, faire remplacer les deux mâchoires par un concessionnaire Yamaha.

SBU01218

Inspección de las zapatas de los frenos delantero y trasero

Cada freno va provisto de un indicador de desgaste que permite comprobar el desgaste de la zapata sin desmontar el freno. Aplique el freno y compruebe la posición del indicador. Si ha llegado a la línea de límite desgaste, solicite a un concesionario Yamaha que sustituya el juego de zapatas.

Front brake lever free play adjustment

NOTE:

Before adjusting the brake, inspect the front brake shoes.

The front brake lever free play should be adjusted to 10–12 mm at the brake lever pivot. If the free play is incorrect, adjust as follows:

1. Loosen the upper locknut and fully turn in the adjusting bolt.
2. Loosen the lower locknut.
3. Turn the lower adjusting bolt until specified free play is obtained.

Specified free play: 10–12 mm

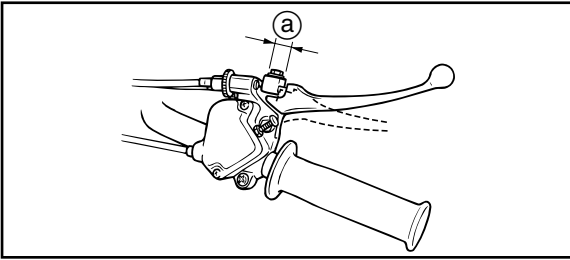

- a. Free play
 a. Jeu
 a. Juego

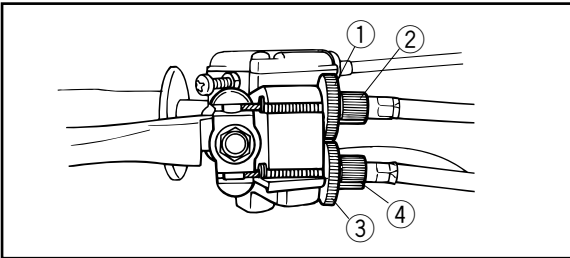

- | | |
|---------------------------|--------------------------------|
| 1. Upper locknut | 2. Upper adjusting bolt |
| 3. Lower locknut | 4. Lower adjusting bolt |
| 1. Contre-écrou supérieur | 2. Boulon de réglage supérieur |
| 3. Contre-écrou inférieur | 4. Boulon de réglage inférieur |
| 1. Contratuercia superior | 2. Perno de ajuste superior |
| 3. Contratuercia inferior | 4. Perno de ajuste inferior |

Réglage du jeu du levier de frein avant

N.B.:

Avant de procéder au réglage du frein avant, il convient de contrôler ses mâchoires.

Le jeu au pivot du levier de frein avant doit être de 10 à 12 mm. Si le jeu est incorrect, le régler comme suit:

1. Desserrer le contre-écrou supérieur et serrer à fond le boulon de réglage.
2. Desserrer le contre-écrou inférieur.
3. Tourner le boulon de réglage inférieur pour obtenir le jeu spécifié.

Jeu spécifié: 10 à 12 mm

Ajuste del juego libre de la palanca del freno delantero

NOTA:

Antes de ajustar el freno, inspeccione las zapatas.

El recorrido libre de la palanca de freno debe ajustarse a 10–12 mm, medidos en el eje de giro de la palanca. Si el recorrido libre es incorrecto, ajústelo como sigue:

1. Afloje la contratuerca superior y apriete el perno de ajuste hasta el tope.
2. Afloje la contratuerca inferior.
3. Gire el perno de ajuste inferior hasta obtener el recorrido libre especificado.

Recorrido libre especificado: 10–12 mm

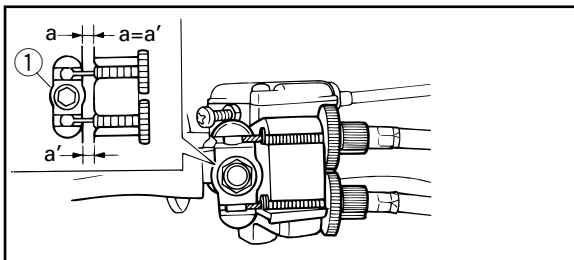

1. Cable joint
1. Raccord de câble
1. Conexión del cable

4. Tighten the lower locknut.
5. While applying the front brake, turn out the upper adjusting bolt until the upper and lower cable lengths are equal. The cable joint will become vertical.
6. Tighten the upper locknut.

⚠WARNING

Operating with improperly serviced or adjusted brakes could cause loss of braking ability, which could lead to an accident.

After servicing:

- **Make sure the brakes operate smoothly and that the free play is correct.**
- **Make sure the brakes do not drag.**

Replacement of brake components requires professional knowledge. These procedures should be performed by a Yamaha dealer.

4. Serrer le contre-écrou inférieur.
5. Tout en actionnant le frein avant, desserrer le boulon de réglage supérieur jusqu'à ce que la longueur des câbles inférieur et supérieur soit identique. Le raccord de câble se place à la verticale.
6. Serrer le contre-écrou supérieur.

⚠ AVERTISSEMENT

Il est dangereux de rouler avec des freins mal réglés ou entretenus, car ceux-ci risquent de lâcher, ce qui peut être la cause d'un accident.

Après l'entretien:

- **S'assurer que les freins fonctionnent en douceur et que le jeu est correct.**
- **S'assurer que les freins ne frottent pas.**

Le remplacement des composants de frein doit être effectué par un mécanicien de formation. Confier ces opérations à un concessionnaire Yamaha.

4. Apriete la contratuerca inferior.
5. Al tiempo que se aplica el freno delantero, afloje el perno de ajuste superior hasta que sean iguales las longitudes del cable inferior y superior. La conexión del cable quedará entonces vertical.
6. Apriete la contratuerca superior.

⚠ ADVERTENCIA

La utilización del vehículo con los frenos incorrectamente mantenidos o ajustados puede dar lugar a pérdidas de capacidad de frenado y accidentes.

Después de las operaciones de mantenimiento:

- **Asegúrese de que el freno funcione con suavidad y de que el recorrido libre sea el correcto.**
- **Compruebe que el freno no roce.**

El cambio de los componentes del freno requiere conocimientos profesionales. Estas operaciones deberán efectuarse en los talleres de un concesionario Yamaha.

Rear brake lever and brake pedal adjustment

Brake lever free play adjustment

1. Loosen the brake cable locknut.
2. Turn the adjusting bolt at the brake lever until brake lever free play is 5–8 mm.
3. Tighten the locknut.

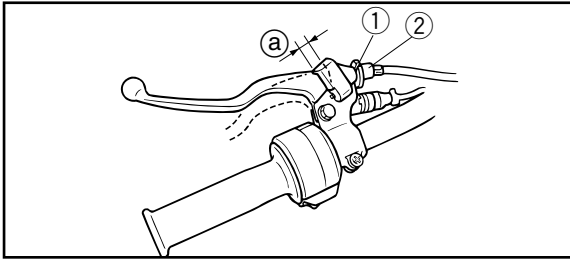

- | | | |
|------------------|----------------------|--------------|
| 1. Locknut | 2. Adjusting bolt | a. Free play |
| 1. Contre-écrou | 2. Boulon de réglage | a. Jeu |
| 1. Contratuercas | 2. Perno de ajuste | a. Juego |

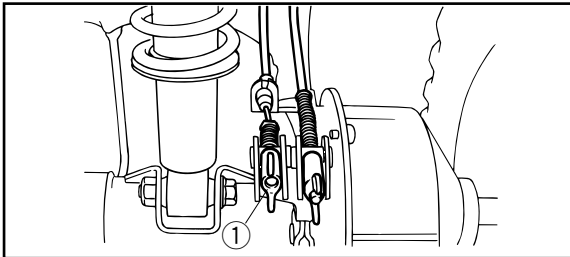

- | |
|--|
| 1. Brake cable adjusting nut |
| 1. Ecrout de réglage du câble de frein |
| 1. Tuerca de ajuste del cable de freno |

NOTE:

If specified free play cannot be obtained, tighten the brake cable adjusting nut at the rear wheel hub until brake lever free play is 5–8 mm.

Réglage de la pédale et du levier de frein arrière

Réglage du jeu au levier de frein

1. Desserrer le contre-écrou du câble de frein.
2. Tourner le boulon de réglage situé sur le levier de frein pour obtenir un jeu de 5 à 8 mm.
3. Serrer le contre-écrou.

N.B.: _____

Si le jeu spécifié ne peut être obtenu, serrer l'écrou de réglage du câble de frein situé sur le moyeu de roue arrière jusqu'à ce que le jeu du levier de frein soit de 5 à 8 mm.

Ajuste de la palanca del freno trasero y el pedal del freno

Ajuste del juego libre de la palanca del freno

1. Afloje la contratuerca del cable del freno.
2. Gire el perno de ajuste situado en la palanca del freno hasta que el juego libre de la palanca del freno sea de 5–8 mm.
3. Apriete la contratuerca.

NOTA: _____

Si no puede obtener el juego libre prescrito, apriete la tuerca de ajuste del cable de freno situada en el buje de la rueda trasera hasta que el juego libre de la palanca sea de 5–8 mm.

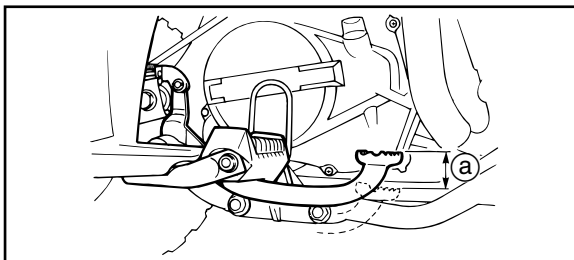

- a. Free play
- a. Jeu
- a. Juego

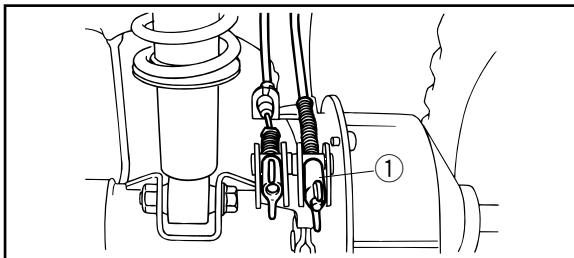

- 1. Brake rod adjusting nut
- 1. Ecrou de réglage de la tringle de frein
- 1. Tuerca de ajuste de la varilla de freno

Brake pedal free play adjustment

Turn the brake rod adjusting nut at the rear wheel hub until brake pedal free play is 20–30 mm.

⚠WARNING

Operating with improperly serviced or adjusted brakes could cause loss of braking ability, which could lead to an accident.

After servicing:

- **Make sure the brakes operate smoothly and that the free play is correct.**
 - **Make sure the brakes do not drag.**
 - **Replacement of brake components requires professional knowledge. These procedures should be performed by a Yamaha dealer.**
-

Réglage du jeu de la pédale de frein

Tourner l'écrou de réglage de la tringle de frein situé sur le moyeu de roue arrière jusqu'à ce que le jeu de la pédale de frein soit de 20 à 30 mm.

⚠ AVERTISSEMENT

Il est dangereux de rouler avec des freins mal réglés ou entretenus, car ceux-ci risquent de lâcher, ce qui peut être la cause d'un accident.

Après l'entretien:

- **S'assurer que les freins fonctionnent en douceur et que le jeu est correct.**
 - **S'assurer que les freins ne frottent pas.**
 - **Le remplacement des éléments du frein doit être effectué par un mécanicien de formation. Confier ce travail à un concessionnaire Yamaha.**
-

Ajuste del juego libre del pedal de freno

Gire la tuerca de ajuste de la varilla de freno situado en el cubo de la rueda trasera hasta que el juego libre del pedal del freno sea de 20–30 mm.

⚠ ADVERTENCIA

La utilización del vehículo con los frenos incorrectamente mantenidos o ajustados puede dar lugar a pérdidas de capacidad de frenado y accidentes.

Después de las operaciones de mantenimiento:

- **Asegúrese de que el freno funcione con suavidad y de que el juego libre sea el correcto.**
 - **Compruebe que el freno no roce.**
 - **El cambio de los componentes del freno requiere conocimientos profesionales. Estas operaciones deberán efectuarse en los talleres de un concesionario Yamaha.**
-

Clutch adjustment

1. Remove the rubber cap.
2. Loosen the locknut.
3. Slowly turn the adjusting bolt clockwise until resistance is felt. Then turn it 1/8 counterclockwise.
4. Tighten the locknut to the specified torque.

Tightening torque:
8 Nm (0.8 m·kgf)

NOTE: _____
Turn the adjusting bolt clockwise to decrease the clutch free play and turn it counterclockwise to increase the free play.

5. Install the rubber cap securely.

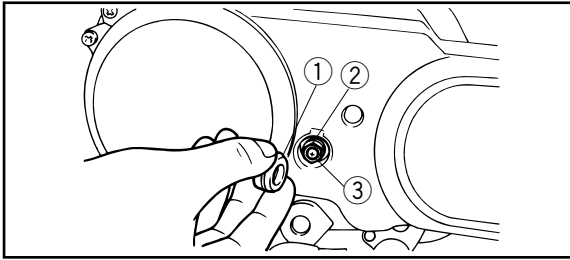

1. Rubber cap 2. Locknut 3. Adjusting bolt

1. Bouchon en caoutchouc
2. Contre-écrou 3. Boulon de réglage

1. Tapa de goma 2. Contratuerca 3. Perno de ajuste

Réglage de l'embrayage

1. Enlever le capuchon en caoutchouc.
2. Desserrer le contre-écrou.
3. Tourner lentement le boulon de réglage dans le sens des aiguilles d'une montre jusqu'à ce qu'une résistance se fasse sentir. Le tourner ensuite de 1/8 de tour dans le sens inverse des aiguilles d'une montre.
4. Serrer le contre-écrou au couple spécifié.

Couple de serrage:
8 Nm (0,8 m·kgf)

N.B.:

Tourner le boulon de réglage dans le sens des aiguilles d'une montre pour réduire le jeu de l'embrayage et dans le sens inverse des aiguilles d'une montre pour l'augmenter.

5. Bien fixer le capuchon en caoutchouc.

Ajuste del embrague

1. Quite la tapa de goma.
2. Afloje la contratuerca.
3. Haga girar lentamente el perno de ajuste en el sentido de las agujas del reloj hasta notar cierta resistencia. A continuación, gire 1/8 de vuelta en sentido contrario a las agujas del reloj.
4. Apriete la contratuerca al par prescrito.

Par de apriete:
8 Nm (0,8 m·kgf)

NOTA:

Gire el perno de ajuste en el sentido de las agujas del reloj para reducir el juego libre del embrague y en sentido contrario para aumentarlo.

5. Instale la tapa de goma firmemente.

Cable inspection and lubrication

⚠WARNING

Inspect cables frequently and replace if damaged. Corrosion can result when the outer covering of control cables becomes damaged. Cables can also become frayed or kinked. Operation of controls could be restricted, which could cause an accident or injury.

Lubricate the inner cables and the cable ends. If the cables do not operate smoothly, ask a Yamaha dealer to replace them.

Recommended lubricant: Engine oil

Contrôle et lubrification des câbles

⚠️ AVERTISSEMENT

Contrôler régulièrement les câbles et les remplacer s'ils sont endommagés. Un câble de commande dont la gaine est endommagée risque de rouiller. Les torons de câble pourraient également se briser ou se plier. Le fonctionnement des commandes pourrait être entravé, ce qui risque de causer un accident ou des blessures.

Lubrifier les câbles et leurs extrémités. Si le fonctionnement des câbles ne se fait pas en douceur, les faire remplacer par un concessionnaire Yamaha.

Lubrifiant recommandé:
Huile de moteur

Inspección y lubricación de los cables

⚠️ ADVERTENCIA

Inspeccione los cables con frecuencia y reemplácelos si están dañados. Cuando la cubierta exterior de los cables de control está dañada, puede producirse corrosión. Los cables también pueden pelarse o dañarse. La operación de los controles podría restringirse, lo cual puede ser causa de un accidente o de heridas.

Lubrique los cables interiores y los extremos de los cables. Si los cables no operan con suavidad, solicite a un concesionario Yamaha que los reemplace.

Lubricante recomendado:
Aceite de motor

EBU00727

Brake and shift pedal/brake lever lubrication

Lubricate the pivoting parts of each lever and pedal.

Recommended lubricant:

Lithium-soap-based grease
(all-purpose grease)

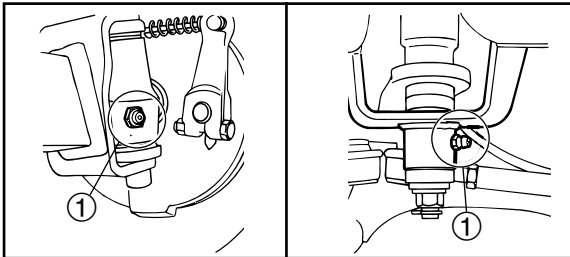

- 1. Grease nipple
- 1. Graisseur
- 1. Boquilla de engrase

EBU01220

Knuckle shaft and steering shaft lubrication

Lubricate the pivot points using a grease gun.

Recommended lubricant:

Lithium-soap-based grease
(all-purpose grease)

FBU00727

Lubrification du levier de frein et des pédales de frein et de sélection

Lubrifier les points pivotants de chaque levier et pédale.

Lubrifiant recommandé:

Graisse à base de savon au lithium
(graisse universelle)

SBU00727

Lubricación del pedal del freno y de cambios/palanca del freno

Lubrique las partes pivotantes de cada palanca y pedal.

Lubricante recomendado:

Grasa a base de jabón de litio
(grasa polivalente)

FBU01220

Lubrification de l'axe d'articulation et de l'arbre de direction

Lubrifier les pivots à l'aide d'une pompe à graisse.

Lubrifiant recommandé:

Graisse à base de savon au lithium
(graisse universelle)

SBU01220

Engrase del eje de la articulación y del eje de dirección

Engrase los puntos pivotantes utilizando una pistola de engrase.

Lubricante recomendado:

Grasa a base de jabón de litio
(grasa polivalente)

EBU01112

Wheel removal

1. Loosen the wheel nuts.
2. Elevate the ATV and place a suitable stand under the frame.
3. Remove the nuts from the wheel.
4. Remove the wheel.

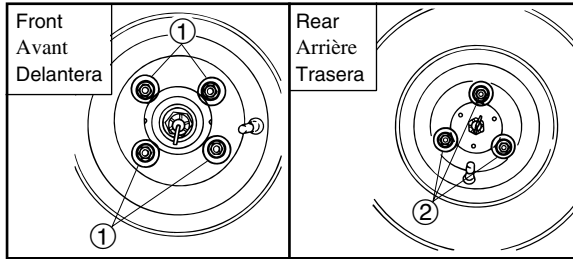

- | | |
|-------------------------|-------------------------|
| 1. Wheel nut (×4) | 2. Wheel nut (×3) |
| 1. Erou de roue (×4) | 2. Erou de roue (×3) |
| 1. Tueroa de rueda (×4) | 2. Tueroa de rueda (×3) |

EBU00871

Wheel installation

When installing the wheels, reverse the removal procedure.

Tighten the wheel nuts to the specified torque.

Tightening torque:

Wheel nut:

Front: 28 Nm (2.8 m·kgf)

Rear: 28 Nm (2.8 m·kgf)

FBU01112

Dépose d'une roue

1. Desserrer les écrous de roue.
2. Surélever le VTT et placer un support adéquat sous le cadre.
3. Retirer les écrous de la roue.
4. Déposer la roue.

FBU00871

Repose des roues

Pour remettre la roue en place, suivre les étapes de la dépose dans l'ordre inverse.

Serrer les écrous de la roue aux couples spécifiés.

Couples de serrage:

Écrou de roue:

Avant: 28 Nm (2,8 m·kgf)

Arrière: 28 Nm (2,8 m·kgf)

SBU01112

Desmontaje de una rueda

1. Afloje las tuercas de la rueda.
2. Levante el ATV y coloque un soporte adecuado debajo del chasis.
3. Quite las tuercas de la rueda.
4. Extraiga la rueda.

SBU00871

Montaje de la rueda

Para instalar la rueda, siga el procedimiento inverso al de la extracción.

Apriete las tuercas de la rueda a los pares de apriete especificados.

Pares de apriete:

Tuerca de rueda:

Delantera: 28 Nm (2,8 m·kgf)

Trasera: 28 Nm (2,8 m·kgf)

Battery

Check the level of the battery fluid and see if the terminals are tight. Add distilled water if the fluid level is low.

CAUTION: _____

Do not leave or store the battery on its side. When inspecting the battery, be sure the breather hose is routed correctly. If it touches the frame or exists in such a way as to cause battery electrolyte or gas to exit onto the frame, structural and cosmetic damage to the machine can occur.

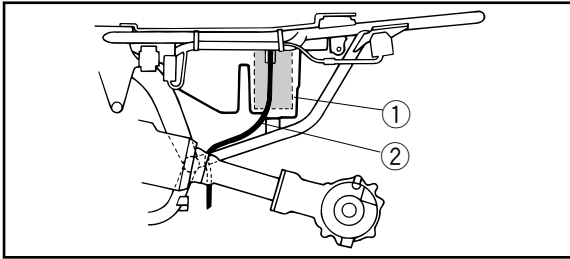

- | | |
|-------------|--|
| 1. Battery | 2. Battery breather hose |
| 1. Batterie | 2. Reniflard de batterie |
| 1. Batería | 2. Manguera del respiradero de batería |

Batterie

Contrôler le niveau de liquide dans la batterie et vérifier si les bornes sont bien serrées. Ajouter de l'eau distillée si le niveau de liquide est bas.

ATTENTION: _____

Ne pas déposer ou entreposer une batterie sur le flanc. En contrôlant la batterie, s'assurer que le reniflard est correctement acheminé. S'il touche le cadre ou s'il est placé de sorte que de l'électrolyte ou du gaz se répande sur le cadre, le véhicule pourrait subir des dégâts esthétiques et mécaniques.

Batería

Compruebe el nivel del electrolito (líquido) de la batería y el apriete de los bornes. Si el nivel está bajo, añada agua destilada.

ATENCION: _____

No deje la batería volcada sobre un costado ni almacenarla en esta posición. Al inspeccionar la batería, asegúrese de que la manguera de ventilación siga el recorrido correcto. Si entra en contacto con el chasis o sale de tal forma que pueda originar derrames de electrolito sobre el chasis o contacto de los gases de la batería con el mismo, podría ocasionar daños estructurales y deteriorar el aspecto de la máquina.

⚠WARNING

Battery electrolyte is poisonous and dangerous, causing severe burns, etc. It contains sulfuric acid. Avoid contact with skin, eyes or clothing.

Antidote:

EXTERNAL: Flush with water.

INTERNAL: Drink large quantities of water or milk. Follow with milk of magnesia, beaten egg or vegetable oil. Call a physician immediately.

EYES: Flush with water for 15 minutes and get prompt medical attention.

Batteries produce explosive gases. Keep sparks, flame, cigarettes or other sources of ignition away. Ventilate when charging or using in an enclosed space. Always shield your eyes when working near batteries.
KEEP OUT OF REACH OF CHILDREN.

⚠️ AVERTISSEMENT

L'électrolyte de batterie est extrêmement toxique et peut causer de graves brûlures. Il contient de l'acide sulfurique. Éviter tout contact avec la peau, les yeux ou les vêtements.

Antidote:

EXTERNE: rincer abondamment à l'eau courante.

INTERNE: boire beaucoup d'eau ou de lait. Avaler ensuite du lait de magnésie, un œuf battu ou de l'huile végétale. Consulter immédiatement un médecin.

YEUX: rincer à l'eau courante pendant 15 minutes et consulter rapidement un médecin. Les batteries produisent des gaz explosifs. Tenir les batteries à l'écart de toute source d'étincelles et de flammes. Ne pas fumer à proximité d'une batterie. Veiller à avoir une aération adéquate lors de la recharge ou de l'utilisation de la batterie dans un espace clos. Toujours se protéger les yeux lors de travaux à proximité d'une batterie. **TENIR HORS DE PORTÉE DES ENFANTS.**

⚠️ ADVERTENCIA

El electrólito de la batería es venenoso y peligroso; puede causar graves quemaduras. Contiene ácido sulfúrico. Evite que entre en contacto con la piel, los ojos o la ropa.

Antídoto:

EXTERNO: Lave con chorro de agua.

INTERNO: Beba grandes cantidades de agua o leche. Siga con leche de magnesia, huevos batidos o aceite vegetal. Llame a un médico inmediatamente.

OJOS: Lave con agua durante 15 minutos y obtenga atención médica inmediata. Las baterías producen gases explosivos.

No acerque a ellas objetos que produzcan chispas o llamas, cigarrillos ni ninguna otra fuente de ignición. Ventile convenientemente el local cuando se carguen o utilicen en lugares cerrados. Protegerse siempre los ojos cuando se trabaje con baterías. **MAN-TENGALAS FUERA DEL ALCANCE DE LOS NIÑOS.**

Replenishing the battery fluid

A poorly maintained battery will corrode and discharge quickly. The battery fluid should be checked at least once a month.

1. The level should be between the maximum and minimum level marks. Use only distilled water if refilling is necessary.
2. Disconnect the negative (-) lead.
3. Disconnect the positive (+) lead, and then remove the battery.

CAUTION:

Normal tap water contains minerals which are harmful to a battery. Therefore, refill only with distilled water.

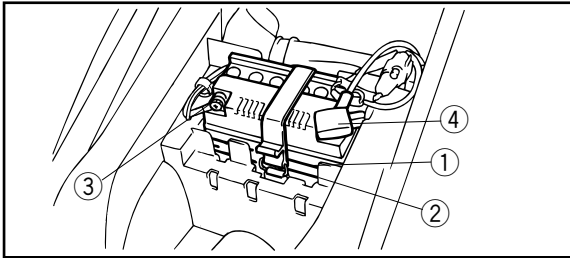

- | | |
|-----------------------------|-----------------------------|
| 1. Maximum level mark | 2. Minimum level mark |
| 3. Negative lead | 4. Positive lead |
| 1. Repère de niveau maximum | 2. Repère de niveau manimum |
| 3. Fil négatif | 4. Fil positif |
| 1. Marca de máximo | 2. Marca de mínimo |
| 3. Cable Negativo | 4. Cable Positivo |

Ajustement du niveau de liquide de batterie

Une batterie mal entretenue se corrode et se décharge rapidement. Il convient de vérifier le niveau de liquide de batterie au moins une fois par mois.

1. Le niveau doit se situer entre les repères de niveau minimum et maximum. N'utiliser que de l'eau distillée pour rétablir le niveau.
2. Déconnecter le fil négatif (-).
3. Déconnecter le fil positif (+), puis retirer la batterie.

ATTENTION: _____

L'eau courante ordinaire contient des sels minéraux qui sont nuisibles à la batterie. N'utiliser que de l'eau distillée.

Reposición del nivel de electrolito de la batería

Una batería deficientemente mantenida se corroe y descarga rápidamente. El electrolito de la batería deberá comprobarse, al menos, una vez al mes.

1. El nivel deberá estar entre las marcas de nivel máximo y mínimo. Si es necesario rellenar, utilice exclusivamente agua destilada.
2. Desconecte el cable negativo (-).
3. Desconecte el cable positivo (+) y desmonte entonces la batería.

ATENCION: _____

El agua corriente normal contiene sales minerales que son perjudiciales para la batería. Por lo tanto, rellene solamente con agua destilada.

4. When the machine is not to be used for a month or longer, remove the battery and store it in a cool, dark place. Completely recharge the battery before using.
5. If the battery is to be stored for a longer period than the above, check the specific gravity at least once a month and recharge the battery when it is too low.
6. Always make sure the connections are correct when putting the battery back in the machine. Make sure the breather hose is properly connected and is not damaged or obstructed.

4. Lorsque le véhicule doit être entreposé pendant un mois ou plus, enlever la batterie et la conserver dans un endroit frais et obscur. Recharger entièrement la batterie avant d'utiliser à nouveau le véhicule.
 5. Si la batterie doit être remise pour une période plus longue, mesurer la densité de l'électrolyte au moins une fois par mois et recharger la batterie lorsque la densité est inférieure à la normale.
 6. En remontant la batterie dans le véhicule, toujours veiller à ce que les connexions soient effectuées correctement. S'assurer que le reniflard est raccordé correctement et qu'il n'est ni endommagé ni bouché.
4. Cuando no vaya a utilizar la máquina durante un mes o más, desmonte la batería y guárdela en un sitio oscuro y fresco. Recargue la batería completamente antes de utilizarla de nuevo.
 5. Si va a guardar la batería por un tiempo superior al indicado, compruebe la densidad, al menos, una vez al mes y cargue la batería si aquella es demasiado baja.
 6. Cuando monte de nuevo la batería en la máquina, asegúrese siempre de efectuar correctamente las conexiones. Compruebe que la manguera del respiradero esté bien conectada y que no se encuentre dañada u obstruida.

Fuse replacement

1. The fuse case is located under the seat.
2. If the fuse is blown, turn off the main switch and install a new fuse of the specified amperage. Then turn on the switches. If the fuse immediately blows again, consult a Yamaha dealer.

Specified fuse: 5 A

⚠WARNING

Always use a fuse of the specified rating. Never use a material in place of the proper fuse. An improper fuse can cause damage to the electrical system which could lead to a fire.

CAUTION:

To prevent accidental short-circuiting, turn off the main switch when checking or replacing a fuse.

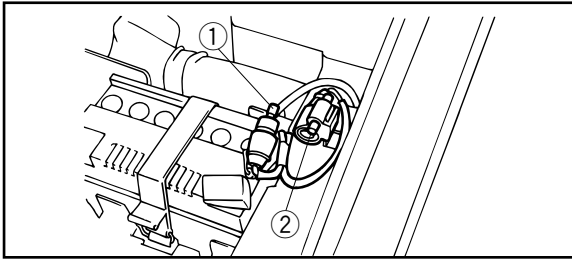

- | | |
|------------|------------------------|
| 1. Fuse | 2. Spare fuse |
| 1. Fusible | 2. Fusible de rechange |
| 1. Fusible | 2. Fusible de repuesto |

Remplacement du fusible

1. Le boîtier de fusible est placé sous la selle.
2. Si le fusible grille, couper le contact et remonter un fusible neuf en respectant l'ampérage spécifié. Remettre ensuite le contact. Si le fusible grille immédiatement, consulter un concessionnaire Yamaha.

Fusible spécifié: 5 A

⚠ AVERTISSEMENT

Toujours installer un fusible de l'ampérage spécifié. Ne jamais monter d'autre objet à cet endroit. L'installation d'un fusible d'ampérage incorrect risque d'endommager le circuit électrique, ce qui peut provoquer un incendie.

ATTENTION:

Afin d'éviter un court-circuit, couper le contact avant de contrôler ou de remplacer un fusible.

Cambio del fusible

1. El portafusible está situado bajo el asiento.
2. Si el fusible salta, quite el contacto y coloque un fusible nuevo del amperaje correcto. Después active de nuevo el contacto. Si el fusible vuelve a saltar inmediatamente, consulte a un concesionario Yamaha.

Fusible especificado: 5 A

⚠ ADVERTENCIA

Use siempre fusibles del amperaje prescrito. No utilice nunca otros materiales en sustitución del fusible. Un fusible incorrecto puede causar daños al sistema eléctrico, con riesgo de incendio.

ATENCION:

Para evitar cortocircuitos accidentales, quite el contacto antes de comprobar o cambiar los fusibles.

Troubleshooting

Although Yamaha machines receive a rigid inspection before shipment from the factory, trouble may occur during operation.

Any problem in the fuel, compression, or ignition systems can cause poor starting and loss of power. The troubleshooting chart describes a quick, easy procedure for making checks. If your machine requires any repair, take it to a Yamaha dealer.

The skilled technicians at a Yamaha dealership have the tools, experience, and know-how to properly service your machine. Use only genuine Yamaha parts on your machine. Imitation parts may look like Yamaha parts, but they are often inferior. Consequently, they have a shorter service life and can lead to expensive repair bills.

Dépannage

Bien que les véhicules Yamaha subissent une inspection rigoureuse au départ de l'usine, une panne peut toujours survenir.

Un problème dans les systèmes d'alimentation, de compression et d'allumage peut rendre les démarrages difficiles ou entraîner une perte de puissance. Le tableau de dépannage permet un contrôle rapide et aisé de ces systèmes. Si une réparation s'avère nécessaire, confier le véhicule à un concessionnaire Yamaha.

Les techniciens qualifiés Yamaha disposent en effet des connaissances, du savoir-faire et des outils requis pour effectuer ce type de réparation. Lors de remplacement de pièces, n'utiliser que des pièces Yamaha d'origine. En effet, les pièces d'autres marques peuvent sembler identiques mais elles sont souvent de moindre qualité. Par conséquent, leur durée de vie risque d'être plus courte et cela pourrait endommager le véhicule et entraîner des réparations très coûteuses.

Localización de averías

unque las máquinas Yamaha son sometidas a rigurosas inspecciones antes de salir de fábrica, pueden surgir fallos durante su funcionamiento. Cualquier problema que se presente en los sistemas de alimentación, comprensión o encendido, puede dar lugar a dificultades de arranque y pérdidas de potencia.

En el diagrama de localización de averías se describe un procedimiento fácil y rápido para efectuar comprobaciones.

Si la máquina necesita reparación, llevarla a un concesionario Yamaha.

Los técnicos cualificados de los concesionarios Yamaha disponen de las herramientas, experiencia y conocimientos necesarios para reparar correctamente la máquina.

Usar exclusivamente recambios originales Yamaha en la máquina.

Las imitaciones parecen iguales pero con frecuencia son inferiores, por lo que tienen una vida útil más corta y pueden dar lugar a costosas reparaciones.

⚠WARNING

Do not smoke when checking the fuel system. Fuel can ignite or explode, causing severe injury or property damage. Make sure there are no open flames or sparks in the area, including pilot lights from water heaters or furnaces.

⚠️ AVERTISSEMENT _____

Ne pas fumer lors du contrôle du système d'alimentation. Le carburant pourrait s'enflammer ou exploser et causer des blessures graves ou des dégâts matériels importants. S'assurer qu'il n'y a ni flammes ni étincelles à proximité du véhicule, y compris les veilleuses de chauffe-eau ou de chaudières.

⚠️ ADVERTENCIA _____

No fumar mientras se comprueba el sistema de alimentación de combustible. El combustible puede arder o explotar y causar graves lesiones y daños materiales. Asegurarse de que no haya llamas ni chispas en las proximidades, incluyendo la llama piloto de un calentador de agua o de un horno.

Troubleshooting chart

1. Fuel

Check if there is fuel in the fuel tank

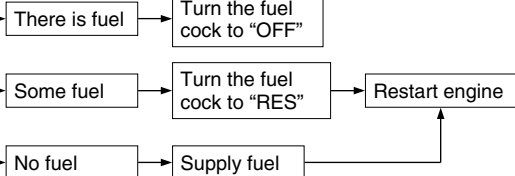

2. Compression

Use electric starter to see if there is compression

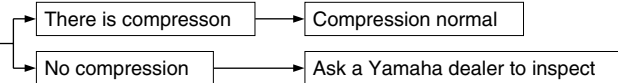

3. Ignition

Remove spark plug and check electrodes

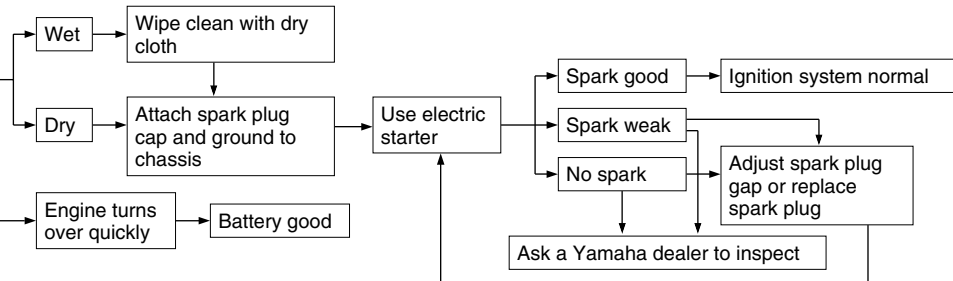

4. Battery

Use electric starter



Tableau de dépannage

1. Alimentation

Vérifier s'il y a du carburant dans le réservoir

Il y a du carburant
Un peu de carburant
Pas de carburant

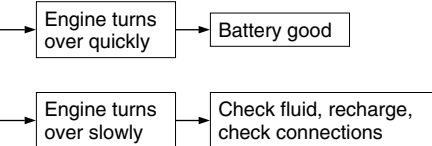
Enlever le flexible de carburant du robinet de carburant.

Eau ou impureté dans le carburant

Nettoyer le filtre à carburant ainsi que le réservoir de carburant.

Tourner le robinet de carburant sur "ON".

Vérifier si le carburant arrive

Pas de carburant

Robinet de carburant obstrué

Nettoyer le robinet de carburant

Tourner le robinet de carburant sur "OFF"

Tourner le robinet de carburant sur "RES"

Remettre le moteur en marche

Se ravitailler en carburant

2. Compression

Utiliser le démarreur électrique pour voir s'il y a compression

Il y a compression
Pas de compression

Compression normale

Demander au concessionnaire Yamaha de vérifier

3. Allumage

Enlever la bougie et examiner les électrodes

Électrodes humides
Électrodes sèches

Nettoyer avec un chiffon sec

Replacer le capuchon sur la bougie, et la mettre à la masse sur le châssis

Utiliser le démarreur électrique

Bonne étincelle

Allumage normal

Faible étincelle

Pas d'étincelle

Régler l'écartement des électrodes ou remplacer la bougie

4. Batterie

Utiliser le démarreur électrique

Le moteur tourne rapidement
Le moteur tourne lentement

La batterie est en bon état

Contrôler le liquide, recharger, contrôler les branchements

Demander au concessionnaire Yamaha de vérifier

Gráfico de localización y reparación de averías



CLEANING AND STORAGE

A. CLEANING

Frequent, thorough cleaning of your machine will not only enhance its appearance but will improve its general performance and extend the useful life of many components.

1. Before cleaning the machine:
 - a. Block off the end of the exhaust pipe to prevent water entry. A plastic bag and strong rubber band may be used.
 - b. Make sure the spark plug and all filler caps are properly installed.
2. If the engine case is excessively greasy, apply degreaser with a paint brush. Do not apply degreaser to the wheel axles.

NETTOYAGE ET REMISAGE

A. NETTOYAGE

Il est conseillé de nettoyer le VTT à fond aussi souvent que possible, non seulement pour des raisons esthétiques, mais aussi parce que ces nettoyages contribuent à maintenir le véhicule en bon état de marche et à prolonger la vie de nombreux de ses organes.

1. Avant de nettoyer le véhicule:
 - a. Protéger la sortie du pot d'échappement afin d'éviter toute pénétration d'eau. Y fixer par exemple un sac en plastique à l'aide d'un gros élastique.
 - b. S'assurer que la bougie et les bouchons d'orifice de remplissage sont installés correctement.
2. Si le carter moteur est excessivement gras, y appliquer du dégraissant au pinceau. Ne pas appliquer de dégraissant sur les axes de roue.

LIMPIEZA Y ALMACENAMIENTO

A. LIMPIEZA

La limpieza frecuente de su máquina no sólo servirá para realzar su aspecto, sino que mejorará el rendimiento general de la misma y prolongará la vida útil de muchos de sus componentes.

1. Antes de limpiar la máquina:
 - a. Tape el extremo del tubo de escape para evitar la entrada de agua. Se puede utilizar una bolsa de plástico y una banda de goma resistente.
 - b. Asegúrese de que estén bien montados los capuchones de las bujías y todos los tapones de llenado.
2. Si la carcasa del motor tiene excesiva grasa, aplíquelo un desengrasante con una brocha. No aplique este producto a los ejes de rueda.

3. Rinse the dirt and degreaser off with a garden hose. Use only enough pressure to do the job.

CAUTION: _____

Excessive water pressure may cause water seepage and deterioration of wheel bearings, brakes, transmission seals and electrical devices. Many expensive repair bills have resulted from improper high pressure detergent applications such as those available in coin-operated car washers.

4. Once the majority of the dirt has been hosed off, wash all surfaces with warm water and mild, detergent-type soap. An old toothbrush or bottle brush is handy for hard-to-get-at places.
5. Rinse the machine off immediately with clean water and dry all surfaces with a chamois, clean towel or soft absorbent cloth.

3. Rincer la saleté et le dégraissant au tuyau d'arrosage. Veiller à employer juste la pression d'eau nécessaire pour effectuer ce travail.

ATTENTION: _____

Une pression d'eau excessive peut provoquer des infiltrations d'eau qui risqueraient d'endommager les roulements de roue, les freins, les joints de la transmission et l'équipement électrique. L'utilisation de portiques de lavage automatique est préjudiciable au véhicule et peut entraîner des réparations très coûteuses.

4. Quand le gros de la crasse est éliminé, laver toutes les surfaces à l'eau chaude savonneuse (employer un détergent doux). Recourir à une brosse à dents ou un rince-bouteilles pour nettoyer les parties d'accès difficile.
5. Rincer immédiatement le véhicule à l'eau claire et sécher toutes les surfaces avec une peau de chamois, une serviette propre ou un chiffon absorbant doux.

3. Elimine la suciedad y el desengrasante lavando la máquina con un manguera de jardín. Utilice sólo la presión de agua indispensable para realizar el trabajo.

ATENCION: _____

Una presión excesiva del agua puede provocar la infiltración de la misma en los cojinetes de rueda, frenos, retenes de la transmisión y dispositivos eléctricos, con el consiguiente deterioro. Muchas facturas de reparación de elevado importe han sido consecuencia de la aplicación inadecuada de detergente a una presión excesiva, tal como sucede en los túneles de lavado de coches que funcionan con monedas.

4. Una vez eliminada la mayor parte de la suciedad, lave todas las superficies con agua caliente y un jabón detergente neutro. Resulta práctico utilizar un cepillo de dientes o de limpiar botellas para eliminar la suciedad en los lugares de difícil acceso.
5. Aclare la máquina inmediatamente con agua limpia y seque todas las superficies con una gamuza, una toalla limpia o un trapo suave y absorbente.

6. Clean the seat with a vinyl upholstery cleaner to keep the cover pliable and glossy.
7. Automotive type wax may be applied to all painted and chrome plated surfaces. Avoid combination cleaner-waxes. Many contain abrasives which may mar the paint or protective finish.

When finished, start the engine and let it idle for several minutes.

⚠ WARNING

Wet brakes may have reduced stopping ability, increasing the chance of an accident. Test the brakes after washing. Apply the brakes several times at slow speeds to let friction dry out the linings.

6. Nettoyer la selle avec un produit pour garnitures en plastique afin qu'elle conserve sa souplesse et son brillant.
7. Afin de parfaire le travail, appliquer une cire pour automobiles sur toutes les surfaces peintes et chromées. Éviter l'emploi de cires détergentes. Bon nombre d'entre-elles contiennent en effet des abrasifs susceptibles d'abîmer la peinture ou l'émail protecteur.
Après le nettoyage, mettre le moteur en marche et le faire tourner quelques minutes au ralenti.

⚠️ AVERTISSEMENT

Des freins mouillés peuvent réduire les performances de freinage, ce qui augmente les risques d'accident. Tester les freins après le nettoyage. Actionner quelques fois les freins en roulant lentement, afin de sécher les garnitures.

6. Limpie el sillín con un limpiador de tapicerías de vinilo para mantenerlo flexible y brillante.
7. Puede aplicarse una cera de automoción a todas las superficies cromadas y pintadas. Evite el empleo de ceras combinadas con limpiadores. Muchas de ellas contienen abrasivos que pueden deslustrar la pintura o el acabado protector.
Cuando termine, ponga en marcha el motor y déjelo en ralentí unos minutos.

⚠️ ADVERTENCIA

Los frenos húmedos pueden perder eficacia, con el consiguiente aumento del riesgo de accidente. Pruebe los frenos después del lavado. Aplíquelos varias veces, circulando a baja velocidad, para que la fricción seque los forros.

B. STORAGE

Long term storage (60 days or more) of your machine will require some preventive procedures to guard against deterioration. After thoroughly cleaning the machine, prepare for storage as follows:

1. Fill the fuel tank with fresh fuel and add fuel stabilizer (if available).

NOTE: _____

Use of fuel stabilizer eliminates the need to drain the fuel system. Consult a Yamaha dealer if the fuel system is to be drained instead.

2. Remove the spark plug, pour about one tablespoon of SAE 10W30 or 20W40 motor oil in the spark plug hole and reinstall the spark plug. Ground the spark plug wire and turn the engine over several times to coat the cylinder wall with oil.
3. Lubricate all control cables.

B. REMISAGE

Un remisage prolongé (60 jours ou plus) du véhicule exige l'application de certaines mesures afin de le maintenir en bon état. Il convient de le nettoyer à fond avant de prendre les mesures suivantes:

1. Remplir le réservoir d'essence fraîche et, si disponible, y ajouter un produit stabilisateur.

N.B.: _____

L'utilisation d'un produit stabilisateur rend inutile la vidange du circuit de carburant. Consulter un concessionnaire Yamaha s'il faut effectuer la vidange du circuit de carburant.

2. Retirer la bougie, verser environ une cuillerée à soupe d'huile de moteur SAE 10W30 ou 20W40 dans l'orifice prévu pour la bougie et remonter celle-ci. Mettre le fil de bougie à la masse et virer quelques fois le moteur pour répartir l'huile sur les parois de cylindre.
3. Lubrifier tous les câbles de commande.

B. ALMACENAMIENTO

En caso de almacenamiento prolongado de la máquina (60 días o más) deberán tomarse algunas medidas para prevenir su deterioro. Una vez completamente limpia la máquina, prepárela para su almacenamiento como sigue:

1. Llene el depósito con combustible nuevo y, si posible, añada un producto estabilizador de combustible.

NOTA: _____

El estabilizador de combustible elimina la necesidad de drenar el sistema de alimentación de combustible. En caso que se necesite drenar el sistema de alimentación de combustible, consulte a un concesionario Yamaha.

2. Desmonte la bujía, vierta una cucharada de aceite de motor SAE 10W30 o 20W40 en el orificio de la misma y móntela de nuevo. Ponga a masa el cable de la bujía y vire varias veces el motor para revestir de aceite las paredes del cilindro.
3. Lubrique todos los cables de mando.

4. Block up the frame to raise all wheels off the ground.
5. Tie a plastic bag over the exhaust pipe outlet to prevent moisture from entering.
6. If storing in a humid or salt-air atmosphere, coat all exposed metal surfaces with a light film of oil. Do not apply oil to any rubber parts or the seat cover.
7. Remove the battery and charge it. Store it in a dry place and recharge it once a month. Do not store the battery in an excessively warm or cold place (less than 0°C or more than 30°C).

NOTE: _____
Make any necessary repairs before storing the machine.

4. Placer un support adéquat sous le cadre afin de surélever les roues.
5. Fixer un sac en plastique sur la sortie du pot d'échappement afin de le protéger contre l'humidité.
6. Si le véhicule est remisé dans un endroit humide ou exposé à l'air marin, appliquer une fine couche d'huile sur les surfaces métalliques apparentes. Ne pas appliquer d'huile sur les pièces en caoutchouc ni sur la selle.
7. Retirer la batterie et la charger. L'entreposer dans un endroit sec et la recharger une fois par mois. Ne pas conserver la batterie dans un endroit excessivement chaud ou froid (moins de 0°C ou plus de 30°C).

N.B.: _____

Effectuer toutes les réparations nécessaires avant de remisier le véhicule.

4. Coloque calzos debajo del chasis para mantener las ruedas separadas del suelo.
5. Ate una bolsa de plástico alrededor de la salida del tubo de escape para evitar la entrada de humedad.
6. Si se va a realizar el almacenamiento en un ambiente húmedo o salino, recubra todas las superficies metálicas expuestas al aire con una fina película de aceite. No aplique aceite a ninguna pieza de goma ni a la funda del sillín.
7. Desmonte la batería y cárguela. Guárdela en un lugar seco y recárguela una vez al mes. No guarde la batería en un sitio demasiado frío (a una temperatura inferior a 0°C) o demasiado caliente (a una temperatura superior a 30°C).

NOTA: _____

Antes de guardar la máquina, efectúe las reparaciones necesarias.

SPECIFICATIONS

Model	YFM80W
Dimensions: Overall length Overall width Overall height Seat height Wheelbase Ground clearance Minimum turning radius	1,537 mm 841 mm 940 mm 669 mm 1,030 mm 100 mm 2,400 mm
Basic weight: With oil and full fuel tank	116 kg
Engine: Type Cylinder arrangement Displacement Bore × Stroke Compression ratio Starting system Lubrication system	Air-cooled 4-stroke, SOHC Single cylinder, forward-inclined 79 cm ³ 47.0 × 45.6 mm 9.6 : 1 Electric starter Wet sump

Model	YFM80W
Final gear oil: Type Quantity: Total amount	SAE 80API “GL-4” Hypoid gear oil 0.12 L
Air filter:	Wet type element
Fuel: Type Tank capacity Reserve amount	For Europe: Regular unleaded gasoline For Australia: Unleaded fuel only 6.8 L 0.9 L
Carburetor: Type/manufacturer	VM16SH/MIKUNI
Spark plug: Type/manufacturer Gap	CR7HS/NGK 0.6–0.7 mm
Clutch type:	Wet, multiple-disc automatic

Model	YFM80W
Transmission: Primary reduction system Primary reduction ratio Secondary reduction system Secondary reduction ratio Transmission type Operation Gear ratio: 1st 2nd 3rd	Spur gear 65/20 (3.250) Shaft drive 19/18 × 34/10 (3.588) Constant mesh 3-speed Left foot operation 39/11 (3.545) 35/17 (2.059) 31/22 (1.409)
Chassis: Frame type Caster angle Trail	Steel tube 1° 3.8 mm
Tire: Type Size: Front : Rear Manufacturer/type: Front Rear	Tubeless AT18 × 7-7 AT18 × 8-7 DUNLOP/KT586 DUNLOP/KT587

Model	YFM80W
Brake: Front brake type Operation Rear brake type Operation	Drum brake Right hand operation Drum brake Left hand and right foot operation
Suspension: Front Rear	Leading arm Swingarm
Shock absorber: Front Rear	Coil spring/Oil damper Coil spring/Oil damper
Wheel travel: Front wheel travel Rear wheel travel	57 mm 56 mm
Electrical: Ignition system Charging system Battery type/voltage, capacity	C.D.I. A.C. magneto 12N7D-3B/12V, 7Ah
Indicator light voltage, wattage × quantity: Neutral	12V, 1.7W × 1
Fuse:	5A

CARACTÉRISTIQUES TECHNIQUES

Modèle	YFM80W
Dimensions: Longueur hors-tout Largeur hors-tout Hauteur hors-tout Hauteur de la selle Empattement Garde au sol Rayon de braquage minimal	1.537 mm 841 mm 940 mm 669 mm 1.030 mm 100 mm 2.400 mm
Poids en ordre de marche: Avec pleins d'huile et de carburant	116 kg
Moteur: Type Disposition des cylindres Cylindrée Alésage × course Taux de compression Système de démarrage Système de graissage	4 temps essence refroidissement par air, SOHC Monocylindre, incliné 79 cm ³ 47,0 × 45,6 mm 9,6 : 1 Electrique Carter humide

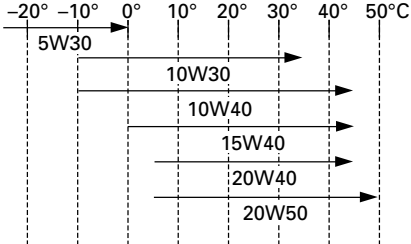
Modèle	YFM80W
<p data-bbox="105 153 268 220">Huile moteur Type</p> <p data-bbox="105 443 679 469">Classification d'huile de moteur recommandée:</p> <p data-bbox="120 842 376 904">Quantité Vidange périodique</p>	 <p data-bbox="750 443 1377 469">Huiles de type API Service, de classe SE, SF, SG min.</p> <p data-bbox="765 484 991 519">ATTENTION:</p> <p data-bbox="750 531 1381 852">Ne pas mélanger d'additif chimique à l'huile afin d'éviter tout patinage de l'embrayage, car l'huile de moteur lubrifie également l'embrayage. Ne pas utiliser d'huile de grade diesel "CD" ou une huile de grade supérieur à celui spécifié. S'assurer également de ne pas utiliser une huile portant la désignation "ENERGY CONSERVING II" ou la même désignation avec un numéro plus élevé.</p> <p data-bbox="750 873 822 904">0,80 l</p>

Modèle	YFM80W
Huile de la transmission finale: Type Quantité: Quantité totale	Huile pour engrenages hypoides SAE80API "GL-4" 0,12 l
Filtre à air:	Élément de type humide
Carburant: Type Capacité du réservoir Montant de la réserve	Pour l'Europe: essence normale sans plomb Pour l'Australie: carburant sans plomb uniquement 6,8 l 0,9 l
Carburateur: Type/Fabricant	VM16SH/MIKUNI
Bougie: Type/Fabricant Ecartement des électrodes	CR7HS/NGK 0,6 à 0,7 mm
Type d'embrayage:	Humide, multidisque automatique

Modèle	YFM80W
<p>Transmission:</p> <p>Système de réduction primaire</p> <p>Taux de réduction primaire</p> <p>Système de réduction secondaire</p> <p>Taux de réduction secondaire</p> <p>Type de boîte de vitesse</p> <p>Commande</p> <p>Taux de réduction</p> <p>1ère</p> <p>2e</p> <p>3e</p>	<p>Engrenage droite</p> <p>65/20 (3,250)</p> <p>Transmission par arbre</p> <p>19/18 × 34/10 (3,588)</p> <p>Prise constante 3-rapports</p> <p>Au pied gauche</p> <p>39/11 (3,545)</p> <p>35/17 (2,059)</p> <p>31/22 (1,409)</p>
<p>Partie cycle:</p> <p>Type de cadre</p> <p>Angle de chasse</p> <p>Chasse</p>	<p>Tube en acier</p> <p>1°</p> <p>3,8 mm</p>
<p>Pneu:</p> <p>Type</p> <p>Taille de pneu (AV)</p> <p>(AR)</p> <p>Fabricant/Type:</p> <p>Avant</p> <p>Arrière</p>	<p>Un pneu sans chambre à air</p> <p>AT18 × 7-7</p> <p>AT18 × 8-7</p> <p>DUNLOP/KT586</p> <p>DUNLOP/KT587</p>

Modèle	YFM80W
Freins: Type de frein avant Commande Type de frein arrière Commande	Frein à tambour Commande à la main droite Frein à tambour Commande à la main gauche et au pied droit
Suspension: Avant Arrière	Bras directeur Bras oscillant
Amortisseurs: Avant Arrière	Ressort hélicoïdal/amortisseur d'huile Ressort hélicoïdal/amortisseur d'huile
Débattement de roue: Débattement de roue avant Débattement de roue arrière	57 mm 56 mm
Partie électrique: Système d'allumage Système de charge Type/tension, capacité de batterie	C.D.I. Magnéto A.C. 12N7D-3B/12V, 7Ah
Tension, puissance de lampe-témoin × quantité: Point mort	12V, 1,7W × 1
Fusible:	5A

ESPECIFICACIONES

Modelo	YFM80W
Dimensiones:	
Longitud total	1.537 mm
Anchura total	841 mm
Altura total	940 mm
Altura del asiento	669 mm
Distancia entre ejes	1.030 mm
Holgura al suelo	100 mm
Radio mínimo de giro	2.400 mm
Peso basico:	
Con aceite y depósito de combustible	116 kg
Motor:	
Tipo	4 tiempos enfriado por aire, SOHC
Disposición de cilindros	Monocilíndrico inclinado hacia adelante
Cilindrada	79 cm ³
Calibre × Carrera	47,0 × 45,6 mm
Relación de compresión	9,6 : 1
Sistema de arranque	Arrancador eléctrico y de retroceso
Sistema de lubricación	Sumidero húmedo

Modelo	YFM80W
<p data-bbox="105 153 313 218">Aceite de motor Típo</p> <p data-bbox="105 410 584 469">Clasificación recomendada del aceite de motor:</p> <p data-bbox="105 791 473 850">Cantidad Cambio de aceite periódico</p>	<div data-bbox="842 149 1282 401"> </div> <p data-bbox="758 410 1267 436">Servicio API tipo SE, SF, SG o superior</p> <p data-bbox="758 464 1381 490">ATENCIÓN: _____</p> <p data-bbox="753 503 1381 774">Para evitar patinaje del embrague (porque el aceite de motor también lubrica el embrague), no mezcle ningún aditivo químico. No emplee aceites con especificación diesel de “CD” ni aceites de calidad más alta que la especificada. Adicionalmente, no emplee aceites etiquetados con “ENERGY CONSERVING II” ni superiores.</p> <hr/> <p data-bbox="758 824 842 850">0,80 L</p>

Modelo	YFM80W
Aceite de la transmisión final: Tipo Cantidad Cantidad total	Aceite de engranaje hipoidal SAE 80API "GL-4" 0,12 L
Filtro de aire:	Elemento tipo húmedo
Combustible: Tipo Capacidad del depósito Cantidad de reserva	Para Europa: gasolina normal sin plomo Para Australia: combustible sin plomo exclusivamente 6,8 L 0,9 L
Carburador: Tipo/Fabricante	VM16SH/MIKUNI
Bujía: Tipo/Fabricante Huelgo de bujía	CR7HS/NGK 0,6–0,7 mm.
Tipo de embrague:	Húmedo, automático disco múltiple

Modelo	YFM80W
<p>Transmisión:</p> <p>Sistema de reducción primaria</p> <p>Relación de reducción primaria</p> <p>Sistema de reducción secundaria</p> <p>Relación de reducción secundaria</p> <p>Tipo de transmisión</p> <p>Operación</p> <p>Relación de engranajes</p> <p>Primera</p> <p>Segunda</p>	<p>Engranaje recto</p> <p>65/20 (3,250)</p> <p>Transmisión de eje</p> <p>19/18 × 34/10 (3,588)</p> <p>3 velocidades de engrane constante</p> <p>Operación con el pie izquierdo</p> <p>39/11 (3,545)</p> <p>35/17 (2,059)</p>
<p>Chasis:</p> <p>Tipo de bastidor</p> <p>Angulo del eje delantero</p> <p>Base del ángulo de inclinación</p>	<p>Bastidor de acero tubular</p> <p>1°</p> <p>3,8 mm</p>
<p>Neumático:</p> <p>Tipo</p> <p>Tamaño: frontal</p> <p> trasero</p> <p>Fabricante/Tipo:</p> <p>frontal</p> <p>trasero</p>	<p>Sin cámara</p> <p>AT18 × 7-7</p> <p>AT18 × 8-7</p> <p>DUNLOP/KT586</p> <p>DUNLOP/KT587</p>

Modelo	YFM80W
Freno: Tipo de freno frontal Operación Tipo de freno trasero Operación	Freno a tambor Operación con mano derecha Freno a tambor Operación con mano izquierda y pie derecho
Suspensión: Delantera Trasera	Brazo delantero Brazo oscilante
Amortiguador: Delantero Trasero Trayectoria de la rueda: Trayectoria de la rueda frontal Trayectoria de la rueda trasera	Resorte en espiral/amortiguador de aceite Resorte en espiral/amortiguador de aceite 57 mm 56 mm
Sistema eléctrico: Sistema de encendido Sistema estándar Tipo/voltaje, capacidad de batería	C.D.I. Magneto de A.C. 12N7D-3B/12V, 7Ah
Voltaje, vataje de luz de control × cantidad: Punto muerto	12V, 1,7 W × 1
Fusible:	5A

Conversion table

All specification data in this manual are listed in SI and METRIC UNITS.

Use this table to convert METRIC unit values to IMPERIAL unit values.

Example:

METRIC	CONVERSION		IMPERIAL
VALUE	FACTOR	=	VALUE
2 mm	× 0.03937		0.08 in

Conversion table

METRIC SYSTEM TO IMPERIAL SYSTEM			
	Metric unit	Conversion factor	Imperial unit
Torque	m-kgf	× 7.233	ft-lbf
	m-kgf	× 86.794	in-lbf
	cm-kgf	× 0.0723	ft-lbf
	cm-kgf	× 0.8679	in-lbf
Weight	kg	× 2.205	lb
	g	× 0.03527	oz
Speed	km/h	× 0.6214	mi/h
Distance	km	× 0.6214	mi
	m	× 3.281	ft
	m	× 1.094	yd
	cm	× 0.3937	in
	mm	× 0.03937	in
Volume, Capacity	cc (cm ³)	× 0.03527	oz (IMP liq.)
	cc (cm ³)	× 0.06102	cu-in
	L (liter)	× 0.8799	qt (IMP liq.)
	L (liter)	× 0.2199	gal (IMP liq.)
Miscellaneous	kg/mm	× 55.997	lb/in
	kgf/cm ²	× 14.2234	psi (lbf/in ²)
	°C	× 1.8 + 32	°F

Tableau de conversion

Toutes les données techniques figurant dans ce manuel sont exprimées en Système International ou métrique (SI).

Recourir au tableau suivant afin de convertir les données métriques en données impériales.

Exemple :

MÉTRIQUE	FACTEUR DE CONVERSION	=	IMPÉRIAL
2 mm	× 0,03937		0,08 in

Tableau de conversion

SYSTEME MÉTRIQUE À IMPÉRIAL			
	Système métrique	Facteur de conversion	Système impérial
Couple	m-kgf	× 7,233	ft-lbf
	m-kgf	× 86,794	in-lbf
	cm-kgf	× 0,0723	ft-lbf
	cm-kgf	× 0,8679	in-lbf
Poids	kg	× 2,205	lb
	g	× 0,03527	oz
Vitesse	km/h	× 0,6214	mi/h
Distance	km	× 0,6214	mi
	m	× 3,281	ft
	m	× 1,094	yd
	cm	× 0,3937	in
	mm	× 0,03937	in
Volume / Capacité	cc (cm ³)	× 0,03527	oz (Imp. liq.)
	cc (cm ³)	× 0,06102	cu-in
	l (litres)	× 0,8799	qt (Imp. liq.)
	l (litres)	× 0,2199	gal (Imp. liq.)
Divers	kg/mm	× 55,997	lb/in
	kgf/cm ²	× 14,2234	psi (lbf/in ²)
	°C	× 1,8 + 32	°F

Tabla de conversión

Todos los datos de especificaciones que figuran en este manual se expresan en SI y UNIDADES MÉTRICAS.

Utilice esta tabla para convertir los valores en unidades MÉTRICAS a unidades IMPERIALES.

Ejemplo:

MÉTRICO	FACTOR DE CONVERSIÓN	=	IMPERIAL
2 mm	× 0,03937		0,08 in

Tabla de conversión

SISTEMA MÉTRICO A SISTEMA IMPERIAL			
	Unidad métrica	Factor de conversión	Unidad imperial
Par torsor	m-kgf	× 7,233	ft-lbf
	m-kgf	× 86,794	in-lbf
	cm-kgf	× 0,0723	ft-lbf
	cm-kgf	× 0,8679	in-lbf
Peso	kg	× 2,205	lb
	g	× 0,03527	oz
Velocidad	km/h	× 0,6214	mi/h
Distancia	km	× 0,6214	mi
	m	× 3,281	ft
	m	× 1,094	yd
	cm	× 0,3937	in
	mm	× 0,03937	in
Volumen, Capacidad	cc (cm ³)	× 0,03527	oz (IMP liq.)
	cc (cm ³)	× 0,06102	cu-in
	L (litros)	× 0,8799	qt (IMP liq.)
	L (litros)	× 0,2199	gal (IMP liq.)
	L (litros)	× 0,2199	gal (IMP liq.)
Varios	kg/mm	× 55,997	lb/in
	kgf/cm ²	× 14,2234	psi (lbf/in ²)
	°C	× 1,8 + 32	°F



YAMAHA MOTOR CO., LTD.

PRINTED ON RECYCLED PAPER
IMPRIME SUR PAPIER RECYCLE
IMPRESO EN PAPEL RECICLADO

PRINTED IN JAPAN
2003.4-0.2×1 
(E, F, S)