

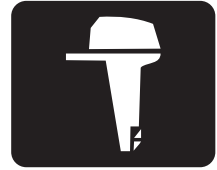

YAMAHA



150F
200F
L200F

BETRIEBSANLEITUNG

▲ Lesen Sie diese Betriebsanleitung sorgfältig durch, bevor Sie den Außenbordmotor in Betrieb nehmen.

64C-28199-7F-G0

GMU25052

Lesen Sie diese Betriebsanleitung sorgfältig durch, bevor Sie den Außenbordmotor in Betrieb nehmen. Nehmen Sie diese Anleitung mit an Bord und verschließen Sie sie in einer wasserdichten Tasche, wenn Sie mit dem Boot fahren. Diese Anleitung sollte bei einem möglichen Verkauf des Außenbordmotors immer mitgegeben werden.

Wichtige Informationen im Handbuch

GMU25105

An den Eigentümer

Danke, dass Sie sich für einen Yamaha-Außenbordmotor entschieden haben. Die vorliegende Betriebsanleitung enthält Informationen, die im Hinblick auf ordnungsgemäßen Betrieb, Wartung und Pflege erforderlich sind. Gründliches Begreifen dieser einfachen Anweisungen wird Ihnen dabei helfen, Ihren neuen Yamaha bestmöglich zu nutzen. Weitere Fragen zum Betrieb oder zur Wartung Ihres Außenbordmotors beantwortet Ihnen gerne Ihr Yamaha-Händler.

In der vorliegenden Betriebsanleitung werden besonders wichtige Informationen wie folgt hervorgehoben.



: Dies ist das Sicherheits-Alarmsymbol. Es wird verwendet, um Sie auf mögliche Verletzungsgefahren aufmerksam zu machen. Befolgen Sie alle Sicherheitshinweise, die nach diesem Symbol aufgeführt sind, um mögliche Verletzungen oder Todesfälle zu verhindern.

GWM00781



WARNUNG

WARNUNG steht für eine gefährliche Situation, die den Tod oder schwere Verletzungen nach sich ziehen kann, wenn sie nicht vermieden wird.

GCM00701

ACHTUNG

Ein **ACHTUNG** weist auf besondere Vorsichtsmaßnahmen hin, die zum Vermeiden von Schäden am Außenbordmotor und an anderen Objekten zu ergreifen sind.

HINWEIS:

Ein **HINWEIS** vermittelt wichtige Informationen zum Erleichtern oder Erklären von Ver-

fahren.

Yamaha ist ständig um die Weiterentwicklung mit Bezug auf Produktentwicklung und Qualität bemüht. Daher können kleinere Abweichungen zwischen Ihrer Maschine und dieser Betriebsanleitung bestehen, auch wenn sie die neuesten Produktinformationen enthält, die zum Zeitpunkt der Drucklegung verfügbar waren. Bei Fragen im Zusammenhang mit dieser Betriebsanleitung wenden Sie sich bitte an Ihren Yamaha-Händler.

Zur Sicherstellung einer langen Produkt-Lebensdauer empfiehlt Ihnen Yamaha, bei der Verwendung des Produktes und bei der Durchführung der regelmäßigen Inspektionen und Wartungen den Anweisungen im Benutzerhandbuch zu folgen. Sämtliche Schäden, die aus der Nichtbeachtung dieser Anleitung resultieren, werden nicht durch die Garantie abgedeckt.

In einigen Ländern gelten Gesetze oder Richtlinien, die die Ausfuhr des Produktes durch den Benutzer aus dem Land, in dem das Produkt erworben wurde, untersagen; aus diesem Grunde ist es u. U. nicht möglich, das Produkt im Bestimmungsland registrieren zu lassen. Darüber hinaus gilt die Garantie u. U. in einigen Regionen nicht. Wenn Sie die Ausfuhr des Produktes in ein anderes Land planen, konsultieren Sie bitte den Händler, bei dem Sie das Produkt erworben haben, hinsichtlich weiterer Informationen.

Falls das Produkt gebraucht gekauft wurde, konsultieren Sie bitte einen Händler in Ihrer Nähe hinsichtlich einer Neuregistrierung als Kunde, damit Sie die jeweiligen Service-Leistungen in Anspruch nehmen können.

HINWEIS:

Der 150FETO, 200FETO, L200FETO und

Wichtige Informationen im Handbuch

das Standardzubehör werden in diesem Handbuch als Grundlage für die Erklärungen und Illustrationen verwendet. Einige Punkte gelten demzufolge nicht für jedes Modell.

GMU25121

150F, 200F, L200F

BETRIEBSANLEITUNG

©2009 durch Yamaha Motor Co., Ltd.

1. Ausgabe, März 2009

Alle Rechte vorbehalten.

**Jeder Nachdruck und jede unautorisierte
Verwendung**

**ist ohne die schriftliche Genehmigung von
Yamaha Motor Co., Ltd.
ausdrücklich verboten.**

Gedruckt in Japan

Inhaltsverzeichnis

Sicherheitsinformationen	1	Einbauen der Batterie	12
Sicherheit des Außenbordmotors....	1	Mehrere Batterien	12
Propeller.....	1	Propellerauswahl	12
Rotierende Teile.....	1	Modelle mit gegenläufigem	
Heiße Teile.....	1	Propeller.....	13
Elektrischer Schlag	1	Startverhinderung bei eingelegtem	
PTT	1	Gang	13
Motor-Reißleine (Taljereep)	1	Anforderungen an das Motoröl	13
Benzin	2	Anforderungen an den	
Ausgelaufenes Benzin und		Kraftstoff	13
Benzinflecken	2	Benzin	13
Karbonmonoxid.....	2	Trübes (schlammiges) oder	
Modifikationen	2	säurehaltiges Wasser	14
Bootssicherheit.....	2	Antifouling-Farbe.....	14
Alkohol und Drogen	2	Anforderungen an die Entsorgung	
Zugelassene Schwimmweste	2	des Motors	14
Personen über Bord.....	3	Notfall-Ausrüstung	14
Bootsinsassen.....	3	Bauteile	15
Überladen des Boots	3	Schaubild der Bauteile	15
Kollisionen vermeiden	3	Fernschaltkasten	15
Wetter	4	Fernbedienungshebel	16
Training der Bootsinsassen	4	Neutralverriegelungsauslöser	17
Veröffentlichung zur		Neutral-Gashebel	17
Bootssicherheit	4	Chokeschalter	17
Gesetze und Vorschriften	4	Standgashebel	18
Allgemeine Information	5	Gashebel-	
Identifikationsnummern-Eintrag	5	Widerstandseinstellung.....	18
Seriennummer des		Motor-Reißleine (Taljereep) und	
Außenbordmotors	5	Sperrgabel	19
Zündschlüsselnummer.....	5	Choceknopf zum Ziehen	19
EC-Konformitätserklärung (DoC)	5	Hauptschalter	20
CE-Markierung.....	5	PTT-Schalter an der	
Lesen Sie sämtliche Anleitungen		Fernbedienung.....	20
und Etiketten.....	7	PTT-Schalter an der Motorwanne ...	20
Warnetiketten.....	7	PTT-Schalter (Modelle mit	
Technische Daten und		doppeltem Führerstand).....	21
Anforderungen	10	Trimmanode mit Anode	21
Technische Daten	10	Ankipp-Arretierungshebel für PTT-	
Installationsanforderungen	11	Modelle	22
PS-Nennleistung des Bootes	11	Haubenverriegelungshebel	
Befestigung des Motors	11	(Typ zum Hochziehen).....	23
Anforderungen der		Instrumente und Anzeigen	24
Fernbedienung	12	Digitaler Drehzahlmesser.....	24
Vorgaben für die Batterie	12	Drehzahlmesser	24
Technische Daten der Batterie	12	Trimmanzeige	24

Inhaltsverzeichnis

Betriebsstundenzähler	24	Einfüllen von Kraftstoff und Motoröl	41
Ölstandsanzeige (digitaler Typ)	25	Nachfüllen von Kraftstoff bei Modellen ohne Kraftstoff-Anschlussstück	41
Überhitzungs-Warnanzeige	25	Einfüllen von Öl für Öleinspritzmodelle	42
Digitaler		Funktion der Ölstandsanzeige	44
Geschwindigkeitsmesser	25	Bedienung des Motors	45
Geschwindigkeitsmesser	25	Kraftstoffzufuhr	45
Kraftstoffanzeiger	26	Motor starten	46
Wegmesser / Uhr / Voltmeter	26	Nach dem Starten des Motors	
Kraftstofffüllstand-Warnanzeige	27	überprüfen	48
Warnanzeige für niedrige Batteriespannung	27	Kühlwasser	48
Kraftstoffverbrauchsanzeige	28	Motor-Warmlaufphase	49
Kraftstoffdurchflussmesser	28	Chokestarter-Modelle	49
Kraftstoff-Verbrauchsmesser / Kraftstoff-Sparanzeige / Doppelmotor-Synchronisationseinrichtung	29	Nach dem Warmlaufen des Motors überprüfen	49
Warnanzeige des Wasserabscheiders	30	Schalten	49
Motorsteuerungssystem	31	Stopp-Schalter	49
Warnsystem	31	Umschalten	49
Überhitzungsalarm	31	Anhalten des Boots	51
Ölstandswarnung und Warnung bei verstopftem Ölfilter	32	Motor ausschalten	51
Installation	34	Verfahren	51
Installation	34	Außenbordmotor trimmen	52
Montage des Außenbordmotors	34	Einstellen des Trimmwinkels (PTT - Elektrohydraulische Trimm- und Ankippanlage)	52
Bedienung	36	Einstellung der Bootstrimmung	53
Erste Inbetriebnahme	36	Nach oben und unten kippen	54
Einfahren des Motors	36	Verfahren, um nach oben zu kippen (PTT-Modelle)	55
Lernen Sie Ihr Boot kennen	37	Verfahren, um nach unten zu kippen (PTT-Modelle)	56
Vor dem Starten des Motors		Flachwasser	57
überprüfen	37	PTT-Modelle	57
Kraftstofffüllstand	37	Bootfahren unter anderen Bedingungen	58
Haube abnehmen	37	Wartung	60
Kraftstoffanlage	37	Transport und Lagerung des Außenbordmotors	60
Steuerung	38	Lagerung des Außenbordmotors	60
Motor-Reißleine (Taljereep)	38	Verfahren	60
Öl	39	Schmierung (Modelle mit Öleinspritzung)	62
Motor	39		
Betrieb nach einer langen Lagerzeit	39		
Aufsetzen der Haube	39		
Überprüfung des PTT-Systems	40		
Batterie	41		

Inhaltsverzeichnis

Reinigung des Außenbordmotors	62	wird aktiviert	85
Überprüfen Sie die lackierte Oberfläche des Motors	62	Behandlung abgesoffener Motoren	86
Regelmäßige Wartung	62		
Ersatzteile	63		
Strenge Betriebsbedingungen	63		
Wartungsplan 1	64		
Wartungsplan 2	66		
Schmieren	67		
Reinigen und Einstellen der Zündkerze	67		
Überprüfung des Kraftstofffilters	68		
Überprüfung der Leerlaufdrehzahl	69		
Auf Wasser im Motoröltank überprüfen	69		
Überprüfung der Verkabelung und der Verbindungsstücke	69		
Überprüfung des Propellers	70		
Entfernen des Propellers	70		
Einbauen des Propellers	71		
Getriebeölwechsel	72		
Inspektion und Austausch der Anode(n)	73		
Überprüfung der Batterie (bei Modellen mit elektrischem Starter)	74		
Anschließen der Batterie	74		
Abklemmen der Batterie	76		
Fehlerbehebung	77		
Störungssuche	77		
Vorübergehende Maßnahme im Notfall	81		
Aufprallschäden	81		
Betreiben des Einzelmotors (Doppelmotor)	81		
Ersetzen der Sicherung	82		
Das elektrohydraulische Ankippsystem funktioniert nicht	82		
Der Starter funktioniert nicht	83		
Notfallstart des Motors	83		
Der Motor läuft nicht	85		
Fehlfunktion des Zündsystems	85		
Die Niedriger-Ölstand-Warnung			

GMU33622

Sicherheit des Außenbordmotors

Beachten Sie zu jeder Zeit die Sicherheitsvorschriften.

GMU36501

Propeller

Personen können bei Kontakt mit dem Propeller verletzt oder getötet werden. Der Propeller kann sich weiter drehen, wenn sich der Motor in der Leerlaufstellung befindet, und scharfe Kanten des Propellers können auch bei Stillstand verletzen.

- Schalten Sie den Motor aus, wenn sich eine Person im Wasser in Ihrer Nähe befindet.
- Lassen Sie keine Personen in die Reichweite des Propellers, auch wenn der Motor aus ist.

GMU33630

Rotierende Teile

Hände, Füße, Haare, Schmuck, Kleidung, PFD-Streifen o. Ä. können sich mit internen rotierenden Teilen des Motors verheddern, was zu ernsthaften Unfällen oder gar zum Tode führen kann.

Beachten Sie, dass die Motorhaube wann immer möglich an ihrem Platz bleibt. Bauen Sie die Haube nicht bei laufendem Motor aus und ersetzen Sie sie nicht.

Nehmen Sie entsprechend den speziellen Anweisungen in dieser Bedienungsanleitung den Motor nur mit abgenommener Haube in Betrieb. Halten Sie Hände, Füße, Haare, Schmuck, Kleidung, PFD-Streifen o. Ä. vor sämtlichen hervorstehenden beweglichen Teilen fern.

GMU33640

Heiße Teile

Die Motorteile sind während des Betriebs und danach extrem heiß und können deshalb Brände verursachen. Vermeiden Sie,

sämtliche Teile unter der Motorhaube zu berühren, solange sich der Motor noch nicht abgekühlt hat.

GMU33650

Elektrischer Schlag

Berühren Sie keine elektrischen Teile, wenn Sie den Motor starten oder dieser in Betrieb ist. Dies könnte zu einem elektrischen Schlag oder einem Stromschlag führen.

GMU33660

PTT

Körperteile könnten beim Drehen oder Kippen des Motors zwischen diesen und die Klemmhalterung gelangen bzw. eingeklemmt werden. Halten Sie Körperteile zu jeder Zeit von diesen Bereichen fern. Beachten Sie, dass sich keine Person in diesem Bereich befindet, bevor der PTT-Mechanismus bedient wird.

Die PTT-Schalter können auch dann bedient werden, wenn der Hauptschalter ausgeschaltet ist. Achten Sie darauf, dass Personen nicht in die Nähe der Schalter gelangen, wenn um den Motor herum gearbeitet wird. Begeben Sie sich selbst bei gesichertem Ankippschalter nie unter das Unterwasserteil, während es angekippt ist. Wenn der Außenbordmotor ungewollt herabfällt, besteht die Gefahr schwerer Verletzungen.

GMU33671

Motor-Reißleine (Taljereep)

Befestigen Sie die Motor-Reißleine so, dass der Motor stoppt, wenn der Bediener über Bord fallen oder den Ruderstand verlassen sollte. Dadurch wird ein Abtreiben des Boots bei laufendem Motor verhindert. Ebenso wird verhindert, dass Personen zurückgelassen werden oder Personen oder Gegenstände vom Boot überfahren werden.

Befestigen Sie während des Betriebs die Motor-Reißleine an einem sicheren Ort an Ihrer Kleidung, Ihrem Arm oder Ihrem Bein.



Entfernen Sie sie nicht, um den Ruderstand zu verlassen, während sich das Boot bewegt. Befestigen Sie die Reißleine nicht an Kleidung, die reißen könnte; verlegen Sie die Reißleine auch nicht an Orten, an denen sie sich verheddern und somit unbrauchbar werden könnte.

Verlegen Sie die Reißleine nicht an Orten, an denen sie versehentlich herausgezogen werden könnte. Wenn die Reißleine während des Betriebs gezogen wird, schaltet sich der Motor aus und Sie verlieren einen Großteil der Lenkfähigkeit. Das Boot verliert rasch an Fahrt; dadurch können Personen und Gegenstände nach vorne geschleudert werden.

GMU33810

Benzin

Benzin und Benzindämpfe sind hochgradig entflammbar und explosiv. Füllen Sie es immer entsprechend dem auf Seite 45 beschriebenen Verfahren nach, um einen Brand oder eine Explosion zu verhindern.

GMU33820

Ausgelaufenes Benzin und Benzinflecken

Achten Sie darauf, dass Sie kein Benzin verschütten. Verschüttetes Benzin ist sofort mit einem trockenen Lappen aufzuwischen. Entsorgen Sie den Lappen auf richtige Art und Weise.

Gelangt Benzin auf die Haut, ist es sofort mit Wasser und Seife abzuwaschen. Kleidung, auf die Benzin geraten ist, muss sofort gewechselt werden.

Sollten Sie Benzin verschlucken, beträchtliche Benzindampfmengen inhalieren oder sollte Benzin in Ihre Augen geraten, lassen Sie sich sofort ärztlich versorgen. Saugen Sie niemals Kraftstoff mit dem Mund an.

GMU33900

Karbonmonoxid

Dieses Produkt gibt Auspuffgase ab, die Kohlenmonoxyd enthalten, ein farb- und geruchloses Gas, das beim Einatmen Hirnschädigungen oder Todesfälle verursachen kann. Die Symptome umfassen Übelkeit, Schwindelgefühl und Schläfrigkeit. Cockpit und Kabine gut gelüftet halten. Auspufföffnungen nie verstopfen.

GMU33780

Modifikationen

Versuchen Sie nicht, den Außenbordmotor zu modifizieren. Durch Modifikationen an Ihrem Außenbordmotor kann die Sicherheit und Zuverlässigkeit verringert werden; ebenso könnte der Außenbordmotor unsicher werden oder seine Verwendung könnte illegal werden.

GMU33740

Bootsicherheit

Dieser Abschnitt enthält einige der wichtigen Sicherheitshinweise, die Sie beim Umgang mit dem Boot beachten sollten.

GMU33710

Alkohol und Drogen

Das Boot nie betreiben, nachdem man Alkohol getrunken oder Drogen eingenommen hat. Rauschzustände sind einer der am häufigsten auftretenden Faktoren, die zu Bootsunfällen führen.

GMU33720

Zugelassene Schwimmweste

An Bord sollt sich stets eine zugelassene Schwimmweste für jeden der Bootsinsassen befinden. Yamaha empfiehlt, bei jedem Betreiben des Bootes eine Schwimmweste zu tragen. Zumindest müssen Kinder und Nichtschwimmer stets Schwimmwesten anlegen; außerdem sollten alle Bootsinsassen solche Schwimmwesten tragen, wenn möglicherweise gefährliche Bedingungen für Boots-

Sicherheitsinformationen

fahrten vorliegen.

GMU33731

Personen über Bord

Achten Sie bei laufendem Motor stets sehr aufmerksam darauf, ob sich Personen (z.B. Schwimmer, Wasserskifahrer oder Taucher) im Wasser befinden. Befindet sich ein Schwimmer in der Nähe des Bootes, schalten Sie auf Neutral und schalten Sie den Motor aus.

Halten Sie sich von Schwimmbereichen entfernt. Schwimmer können oft schwer gesehen werden.

Der Propeller kann sich auch dann weiterhin bewegen, wenn sich der Motor in der Neutral-Stellung befindet. Schalten Sie den Motor aus, wenn sich eine Person im Wasser in Ihrer Nähe befindet.

GMU33751

Bootsinsassen

Wenden Sie sich an Ihren Bootshersteller, um ausführliche Hinweise zur besten Sitzposition für Personen im Boot zu erhalten. Stellen Sie sicher, dass alle Bootsinsassen richtig sitzen bevor Sie das Boot beschleunigen oder über der Leerlaufdrehzahl betreiben. Wenn Personen im Boot stehen oder an Orten sitzen, die dafür nicht geeignet sind, kann dies dazu führen, dass die Person über Bord fällt oder aufgrund von Wellen, Strömungen oder plötzlichen Geschwindigkeits- oder Richtungsänderungen im Boot selbst hinfällt. Auch wenn alle Personen ordnungsgemäß sitzen, weisen Sie sie bitte darauf hin, wenn Sie ein ungewöhnliches Manöver durchführen. Vermeiden Sie beim Fahren stets hohe Wellen oder starke Strömungen.

GMU33760

Überladen des Boots

Überladen Sie das Boot nicht. Lesen Sie die Herstellerplakette am Boot, um das Maximalgewicht und die Höchstanzahl der Boot-

sinsassen zu erfahren. Stellen Sie sicher, dass das Gewicht entsprechend den Anweisungen des Bootsherstellers richtig verteilt ist. Das Überladen oder die falsche Gewichtsverteilung kann dazu führen, dass das Boot nicht mehr richtig gehandhabt werden kann und dies zu einem Unfall, zum Kentern oder Sinken des Bootes führt.

GMU33772

Kollisionen vermeiden

Stets auf Personen, Gegenstände und andere Boote achten. Stets auf Gegebenheiten achten, die die Sicht beeinträchtigen oder andere darin beeinträchtigen, Sie wahrzunehmen.

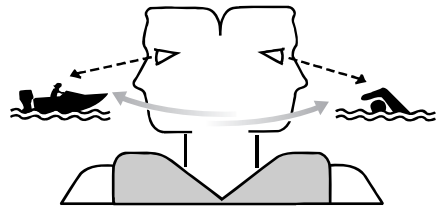

ZMU06025

Defensiv und mit mäßiger Geschwindigkeit fahren sowie ausreichenden Abstand zu Personen, Gegenständen und anderen Booten einhalten.

- Nicht direkt hinter anderen Booten oder Wasserskifahrern herfahren.
- Scharfe Kurven oder andere Manöver vermeiden, die es anderen schwer machen, Ihnen auszuweichen oder vorausszusehen, in welche Richtung Sie fahren.
- Flachwassergebiete und Gebiete, in denen Gegenstände unter der Oberfläche liegen, vermeiden.
- Beim Fahren nicht die persönlichen Grenzen überschreiten und aggressive Manöver vermeiden, um das Risiko von

Kontrollverlust, Hinausgeschleudertwerden oder Kollisionen zu verringern.

- So früh wie möglich alles unternehmen, um Kollisionen zu vermeiden. Immer daran denken, dass Boote keine Bremsen haben und dass ein Stoppen des Motors oder Wegnehmen des Gases die Steuerbarkeit beeinträchtigen kann. Wenn Sie sich nicht sicher sind, ob das Boot vor einem Aufprall auf ein Hindernis gestoppt werden kann, Gas geben und den Kurs ändern.

GMU33790

Wetter

Halten Sie sich über das Wetter informiert. Vor dem Antreten einer Bootsfahrt sollte man die Wettervorhersage einholen. Bootfahren bei gefährlichem Wetter sollte man vermeiden.

GMU33880

Training der Bootsinsassen

Beachten Sie, dass mindestens ein Bootsinsasse trainiert ist, um das Boot in einem Notfall zu bedienen.

GMU33890

Veröffentlichung zur Bootssicherheit

Informieren Sie sich über Bootssicherheit. Weitere Auskunft und Veröffentlichungen erhalten Sie bei zahlreichen Bootsorganisationen.

GMU33600

Gesetze und Vorschriften

Man sollte mit den Rechtsvorschriften und Bestimmungen für die Gewässer —vertraut sein, in denen man das Boot betreibt, und sie beachten. Dem geographischen Ort entsprechend gibt es verschiedene Regelwerke. Sie sind jedoch im Grundsatz die gleichen wie die, die im internationalen Regelwerk "International Rules of the Road" festgelegt sind.

Allgemeine Information

GMU25171

Identifikationsnummern- Eintrag

GMU25183

Seriennummer des Außenbordmotors

Die Seriennummer des Außenbordmotors befindet sich auf dem an der Klemmhalterung angebrachten Etikett.

Tragen Sie die Seriennummer des Außenbordmotors an den dazu vorgesehenen Stellen ein, und zwar als Hilfe beim Bestellen von Ersatzteilen bei Ihrem Yamaha-Händler und falls Ihr Außenbordmotor gestohlen würde.

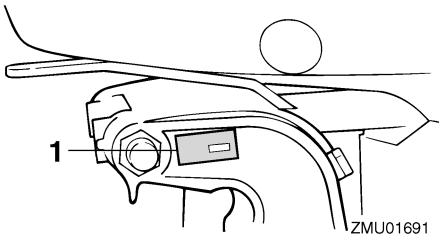

1. Position der Seriennummer des Außenbordmotors

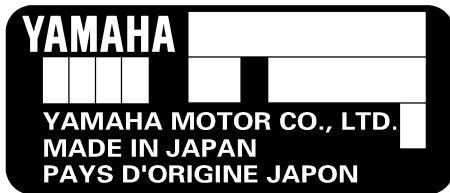

GMU25190

Zündschlüsselnummer

Umfasst die Ausstattung des Motors einen

Hauptzündschlüsselschalter, ist die Identifikationsnummer, wie abgebildet, an Ihrem Schlüssel eingeprägt. Tragen Sie die Nummer an der dazu vorgesehenen Stelle für den Fall ein, dass Sie einen neuen Zündschlüssel benötigen.



ZMU01693

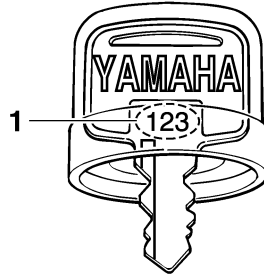

1. Zündschlüsselnummer

GMU37290

EC-Konformitätserklärung (DoC)

Dieser Außenbordmotor entspricht bestimmten Teilen der Richtlinie des Europäischen Parlaments für Maschinen.

Jeder konforme Außenbordmotor besitzt ein EC DoC. EC DoC enthält die folgenden Informationen;

- Name der Motormanufaktur
- Modellbezeichnung
- Produktcode des Modells (Genehmigter Modellcode)
- Code der entsprechenden Direktiven

GMU25203

CE-Markierung

Damit "CE" wird der Außenbordmotor befestigt; die Markierung entspricht den Richtlinien von; 98/37/EC, 94/25/EC - 2003/44/EC und 2004/108/EC.

Allgemeine Information

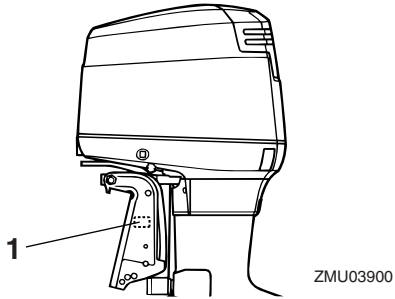

1. CE-Markierungsposition



ZMU06040

Allgemeine Information

GMU33520

Lesen Sie sämtliche Anleitungen und Etiketten

Vor der Inbetriebnahme oder vor Arbeiten am Motor:

- Lesen Sie diese Bedienungsanleitung.
- Lesen Sie sämtliche Bedienungsanleitungen, die mit dem Boot geliefert werden.
- Lesen Sie alle Etikette auf dem Außenbordmotor und dem Boot.

Wenden Sie sich an Ihren Yamaha-Händler, wenn Sie weitere Informationen benötigen.

GMU33831

Warnetiketten

Sind diese Etiketten beschädigt oder fehlen sie ganz, wenden Sie sich an Ihren Yamaha-Händler, um sie zu ersetzen.

150F, 200F, L200F

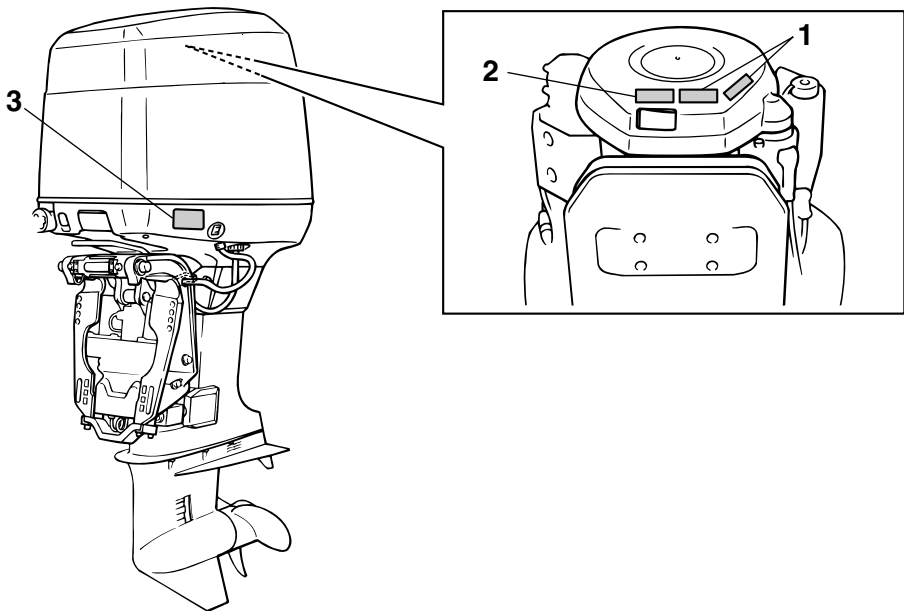

ZMU06675

1

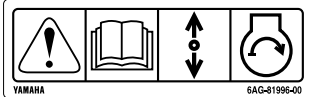

2



3



ZMU05706

GMU33912

Inhalt der Etikette

Bedeutung der oben aufgeführten Warnetikette.

1

GWM01691



Der Notstart besitzt keine Startverhinderung bei eingelegtem Gang. Achten Sie darauf, dass sich der Schalthebel in der Neutral-Stellung befindet, bevor Sie den Motor starten.

2

GWM01681



- Halten Sie bei laufendem Motor Ihre Hände, Haare und Kleidung von sich drehenden Teilen fern.
- Beim Anlassen oder im Betrieb dürfen

keine elektrischen Teile berührt oder entfernt werden.

3

GWM01671



- Lesen Sie die Bedienungsanleitung und die Etiketten.
- Tragen Sie eine Schwimmweste.
- Bringen Sie die Motorstopp-Reißleine (Taljereep) an Ihre Schwimmweste, Ihren Arm oder Ihr Bein an. Der Motor stoppt, wenn Sie versehentlich den Ruderstand verlassen, und verhindert so, dass das Boot außer Kontrolle gerät.

Allgemeine Information

GMU33843

Symbole

Bedeutung der folgenden Symbole.

Achtung/Warnung



ZMU05696

Lesen Sie die Betriebsanleitung

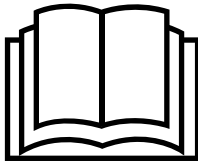

ZMU05664

Gefahr durch konstante Rotation

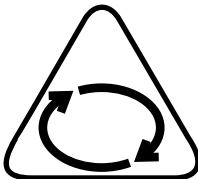

ZMU05665

Elektrische Gefahr

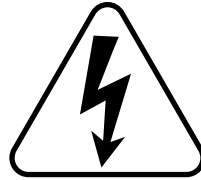

ZMU05666

Bedienungsrichtung, zweifache Richtung
des Fernbedienungshebels/Schalthebels



ZMU05667

Motorstart/ Motoranlasser

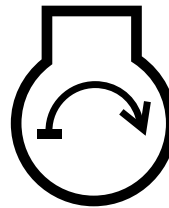

ZMU05668

Technische Daten und Anforderungen

GMU31480

Technische Daten

HINWEIS:

“(AL)” stellt den numerischen Wert für den eingebauten Aluminiumpropeller dar, der in den unten aufgeführten Spezifikationsdaten angegeben ist.

Ebenso stellt, “(SUS)” den Wert für den eingebauten Edelstahlpropeller und “(PL)” den Wert für den eingebauten Plastikpropeller dar.

GMU2821E

Abmessung:

Gesamtlänge:	823 mm (32.4 in)
Gesamtbreite:	577 mm (22.7 in)
Gesamthöhe L:	1615 mm (63.6 in)
Gesamthöhe X:	1742 mm (68.6 in)
Spiegelhöhe L:	516 mm (20.3 in)
Spiegelhöhe X:	642 mm (25.3 in)
Gewicht (AL) L:	150FETO 192.0 kg (423 lb) 200FETO 192.0 kg (423 lb)
Gewicht (AL) X:	150FETO 196.0 kg (432 lb) 200FETO 196.0 kg (432 lb)
Gewicht (SUS) L:	150FETO 194.0 kg (428 lb) 200FETO 194.0 kg (428 lb) L200FETO 196.0 kg (432 lb)
Gewicht (SUS) X:	150FETO 198.0 kg (437 lb) 200FETO 198.0 kg (437 lb) L200FETO 200.0 kg (441 lb)

Leistung:

Vollgas-Betriebsbereich:	4500–5500 U/min
Maximalausgang:	150FETO 110.3 kW @ 5000 U/min (150 PS @ 5000 U/min) 200FETO 147.1 kW @ 5000 U/min (200 PS @ 5000 U/min) L200FETO 147.1 kW @ 5000 U/min (200 PS @ 5000 U/min)
Leerlaufdrehzahl (Leerlauf):	700 ±25 U/min

Motor:

Typ:	Zweitakt V
Verlagerung:	2596.0 cm ³
Bohrung × Hub:	90.0 × 68.0 mm (3.54 × 2.68 in)
Zündsystem:	CDI (Mikrocomputer)
Zündkerze mit Widerstand (NGK):	150FETO BR7HS-10 200FETO BR8HS-10 L200FETO BR8HS-10
Elektrodenabstand:	0.9–1.0 mm (0.035–0.039 in)
Steuersystem:	Fernbedienung
Startersystem:	Elektroanlasser
Vergaserstartsystem:	Chokeklappe
Min. Kaltanlass-Amp. (CCA/EN):	430.0 A
Min. Nennkapazität (20HR/IEC):	70.0 Ah
Maximaler Generatorausgang:	25 A

Antriebseinheit:

Getrieberadpositionen:

Technische Daten und Anforderungen

Vorwärts-Leerlauf-Rückwärts

Getriebeverhältnis:

1.86 (26/14)

Trimm- und Kippssystem:

Servo-Trimmm-/Kippvorrichtung

Propellermarke:

150FETO M

200FETO M

L200FETO ML

Kraftstoff und Öl:

Empfohlener Kraftstoff:

Normalbenzin, bleifrei

Min. Research-Oktananzahl (ROZ):

90

Empfohlenes Motoröl:

YAMALUBE Zweitakt-Außenbordmotoröl

Schmierung:

Öleinspritzung

Motoröltankkapazität:

0.9 L (0.95 US qt, 0.79 Imp.qt)

Kapazität externer Öltank:

10.5 L (11.10 US qt, 9.24 Imp.qt)

Empfohlenes Getriebeöl:

Hypoidgetriebeöl (SAE 90)

Getriebeölmenge:

150FETO 0.980 L

(1.036 US qt, 0.862 Imp.qt)

200FETO 0.980 L

(1.036 US qt, 0.862 Imp.qt)

L200FETO 0.870 L

(0.920 US qt, 0.766 Imp.qt)

Anzieldrehmoment:

Zündkerze:

25.0 Nm (2.55 kgf-m, 18.4 ft-lb)

Propellermutter:

55.0 Nm (5.61 kgf-m, 40.6 ft-lb)

Geräusch- und Schwingungspegel:

Bediener-Schalldruckpegel

(ICOMIA 39/94 und 40/94):

200FETO 80.1 dB(A)

L200FETO 80.1 dB(A)

GMU33554

Installationsanforderungen

GMU33563

PS-Nennleistung des Bootes

GWM01560



Ein übermäßig stark beanspruchter Motor kann erhebliche Instabilität verursachen.

Versichern Sie sich vor der Installation des Außenbordmotors/der Außenbordmotoren, dass die Gesamt-PS-Zahl Ihres Motors/Ihrer Motoren die maximale PS-Nennleistung des Bootes nicht übersteigt. Konsultieren Sie die Herstellerplakette des Bootes oder wenden Sie sich an den Hersteller.

GMU33571

Befestigung des Motors

GWM01570



- **Jeder unsachgemäßer Einbau des Außenbordmotors könnte gefährliche Bedingungen wie beispielsweise mangelhafte Handhabung, Verlust der Kontrolle oder Feuergefahr herbeiführen.**
 - **Da der Motor äußerst schwer ist, müssen spezielle Geräte verwendet werden, um ihn sicher zu befestigen; außerdem ist hierfür ein spezielles Training erforderlich.**
-

Ihr Händler oder eine mit Einbauarbeiten vertraute Person sollte den Motor einbauen und dabei das richtige Werkzeug verwenden und die Einbauvorschriften beachten. Weitere Informationen finden Sie auf Seite 34.

Technische Daten und Anforderungen

GMU33581

Anforderungen der Fernbedienung

GWM01580



- Wenn der Motor mit eingelegtem Getrieberad startet, kann sich das Boot plötzlich und unerwartet los bewegen und möglicherweise eine Kollision verursachen; dabei könnten auch Personen über Bord gehen.
- Wenn der Motor mit eingelegtem Getrieberad startet, funktioniert das Gerät zur Startverhinderung nicht korrekt. In diesem Fall sollten Sie den Außenbordmotor nicht mehr verwenden. Wenden Sie sich an Ihren Yamaha-Händler.

Die Fernbedienung muss mit einem Gerät / mit Geräten zur Startverhinderung bei eingelegtem Gang ausgestattet sein. Dieses Gerät verhindert, dass der Motor startet, wenn er sich nicht in der Leerlaufstellung befindet.

GMU25694

Vorgaben für die Batterie

GMU25721

Technische Daten der Batterie

Minimaler Kaltanlassstrom (CCA/EN): 430.0 A
Minimale Nennleistung (20HR/IEC): 70.0 Ah

Bei zu niedriger Batteriespannung kann der Motor nicht angelassen werden.

GMU36290

Einbauen der Batterie

Befestigen Sie den Batteriehalter sicher an einer trockenen, gut belüfteten und vibrationsfreien Stelle im Boot. **WARNUNG! Keine entflammaren Gegenstände oder lose schwere oder metallene Gegenstände mit der Batterie zusammen aufbewahren. Da-**

durch kann Brand- und Explosionsgefahr oder Funkenflug herbeigeführt werden.

[GWM01820]

GMU36300

Mehrere Batterien

Wenn Sie mehrere Batterien anschließen wollen, etwa bei der Verwendung mehrerer Motoren oder als Zusatzbatterie, fragen Sie Ihren Yamaha-Händler nach der passenden Batterie und der korrekten Verkabelung.

GMU34192

Propellerauswahl

Neben dem Auswählen eines Außenbordmotors ist die Wahl des richtigen Propellers eine der wichtigsten Kaufentscheidungen, die ein Bootsinhaber zu treffen hat. Der Typ, die Größe und das Design Ihres Propellers haben direkten Einfluss auf die Beschleunigung, die Höchstgeschwindigkeit, den Kraftstoffverbrauch und auch auf die Lebensdauer des Motors. Yamaha entwirft und stellt Propeller für jeden Yamaha-Außenbordmotor und jede Anwendung her.

Ihr Außenbordmotor wird mit einem Yamaha-Propeller geliefert, der ausgewählt wurde, um eine ganze Reihe von Anwendungen gut auszuführen. Es kann jedoch Aufgaben geben, bei denen ein anderer Propeller geeigneter wäre.

Ihr Yamaha-Händler kann Ihnen bei der Wahl des richtigen Propellers für Ihre Bedürfnisse helfen. Wählen Sie einen Propeller, der dem Motor ermöglicht, die Mitte oder die obere Hälfte des Betriebsbereichs bei Vollgas mit maximaler Bootsladung zu erreichen. Wählen Sie generell einen Propeller mit größerer Steigung für kleinere Betriebslasten und einen Propeller mit kleinerer Steigung für schwerere Lasten. Wenn Sie Lasten mit sich führen, deren Gewicht sich stark unterscheidet, wählen Sie den Propeller

Technische Daten und Anforderungen

ler, der den Motor im richtigen Bereich für Ihre Maximallast laufen lässt. Aber denken Sie immer daran, dass Sie möglicherweise Gas wegnehmen müssen, um beim Transport von leichteren Lasten innerhalb des empfohlenen Geschwindigkeitsbereichs zu bleiben.

Anleitungen für das Abmontieren und die Montage des Propellers finden Sie auf Seite 70.

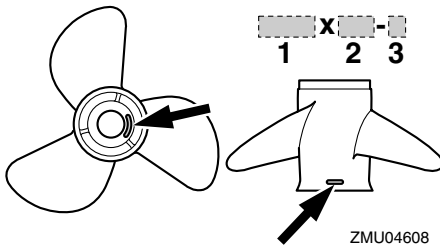

1. Propellerdurchmesser in Zoll
2. Propellersteigung in Zoll
3. Propellertyp (Propellerbaumuster)

GMU36310

Modelle mit gegenläufigem Propeller

Standard-Außenbordmotoren drehen sich im Uhrzeigersinn. Modelle mit gegenläufigem Propeller drehen sich gegen den Uhrzeigersinn. Modelle mit gegenläufigem Propeller werden typischerweise in Anordnungen mit mehreren Motoren verwendet und mit einem "L" auf dem Getriebegehäuse oberhalb der Anti-Kavitationsplatte gekennzeichnet.

Stellen Sie an Modellen mit gegenläufigem Propeller sicher, dass ein Propeller mit Drehrichtung gegen den Uhrzeigersinn verwendet wird. Diese Propeller sind mit dem Buchstaben "L" nach dem Größenkennzeichen des Propellers gekennzeichnet.

WARNUNG! Niemals einen Standardpropeller mit einem gegenläufigen Motor oder einen gegenläufigen Propeller mit einem Standardmotor verwenden. Sonst kann das Boot in die falsche Richtung fahren (z.B. rückwärts statt vorwärts), was zu einem Unfall führen kann. [GWM01810]

Anleitungen für das Abmontieren und die Montage des Propellers finden Sie auf Seite 70 und 71.

GMU25770

Startverhinderung bei eingelegtem Gang

Yamaha-Außenbordmotoren oder von Yamaha genehmigte Fernbedienungen sind mit einer Einrichtung zur Startverhinderung bei eingelegtem Gang ausgestattet. Durch diese Vorrichtung kann der Motor nur auf Neutral gestartet werden. Wählen Sie stets Neutral, ehe Sie den Motor starten.

GMU25651

Anforderungen an das Motoröl

Empfohlenes Motoröl:
YAMALUBE Zweitakt-Außenbordmotoröl

Ist das empfohlene Motoröl nicht verfügbar, kann ein anderes Zweitakt-Motoröl mit NMMA-zertifizierter TC-W3-Einstufung verwendet werden.

GMU36360

Anforderungen an den Kraftstoff

GMU36802

Benzin

Verwenden Sie Benzin guter Qualität, das die Mindest-Oktanzahl erfüllt. Bei Klopf- oder Klingelgeräuschen verwenden Sie bitte eine andere Benzinmarke oder tanken Sie blei-

Technische Daten und Anforderungen

freies Superbenzin.

Empfohlenes Benzin:
Bleifreies Normalbenzin mit einer Mindest-Oktanzahl von 90 (Research-Oktanahl).

GCM01981

ACHTUNG

- **Kein verbleites Benzin verwenden. Verbleites Benzin kann zu schweren Motorschäden führen.**
- **Vermeiden Sie das Eindringen von Wasser und Verschmutzungen in den Kraftstofftank. Verunreinigter Kraftstoff kann zu Leistungsminderung oder Motorschäden führen. Nur frisches Benzin aus sauberen Behältern verwenden.**

GMU36880

Trübes (schlammiges) oder säurehaltiges Wasser

Yamaha empfiehlt dringend, das als Sonderzubehör lieferbare verchromte Wasserpumpen-Kit vom Händler einbauen zu lassen, wenn Sie den Außenbordmotor in trübem (schlammigem) oder säurehaltigen Gewässern benutzen. Dies ist jedoch abhängig vom Modell nicht immer erforderlich.

GMU36330

Antifouling-Farbe

Ein sauberer Rumpf erhöht die Leistung des Boots. Der Bootsboden ist möglichst frei von Algen- und Muschelbewuchs zu halten. Soweit erforderlich kann der Bootsboden mit Anti-Foulingfarbe gestrichen werden, die für Ihre Region zum Hemmen des Algen- und Muschelbewuchses zugelassen ist.

Keine Anti-Foulingfarbe verwenden, die Kupfer oder Graphit enthält. Diese Farben können eine raschere Korrosion des Motors verursachen.

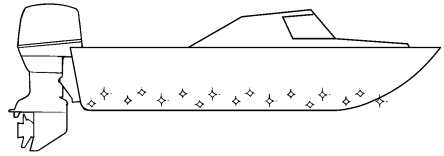

ZMU05176

GMU36341

Anforderungen an die Entsorgung des Motors

Entsorgen Sie den Motor niemals illegal (z.B. durch Versenken). Yamaha empfiehlt, sich wegen der Entsorgung des Motors an den Händler zu wenden.

GMU36351

Notfall-Ausrüstung

Halten Sie folgende Gegenstände an Bord bereit, falls es Probleme mit dem Motor gibt.

- Ein Werkzeugsatz mit Sortimenten von Schraubendrehern, Zangen, Schraubenschlüsseln (auch mit metrischen Maßen) und Isolierband.
 - Wasserfeste Taschenlampe mit Ersatzbatterien.
 - Eine Ersatz-Absperr-Reißleine (Taljereep) mit Sperrgabel.
 - Ersatzteile, etwa einen Satz Zündkerzen.
- Wenden Sie sich hinsichtlich weiterer Einzelheiten an Ihren Yamaha-Händler.

Schaubild der Bauteile

HINWEIS:

* Sehen u. U. nicht genau so aus wie dargestellt; sind zudem ggf. nicht bei allen Modellen als Standardausstattung enthalten.

150F, 200F, L200F

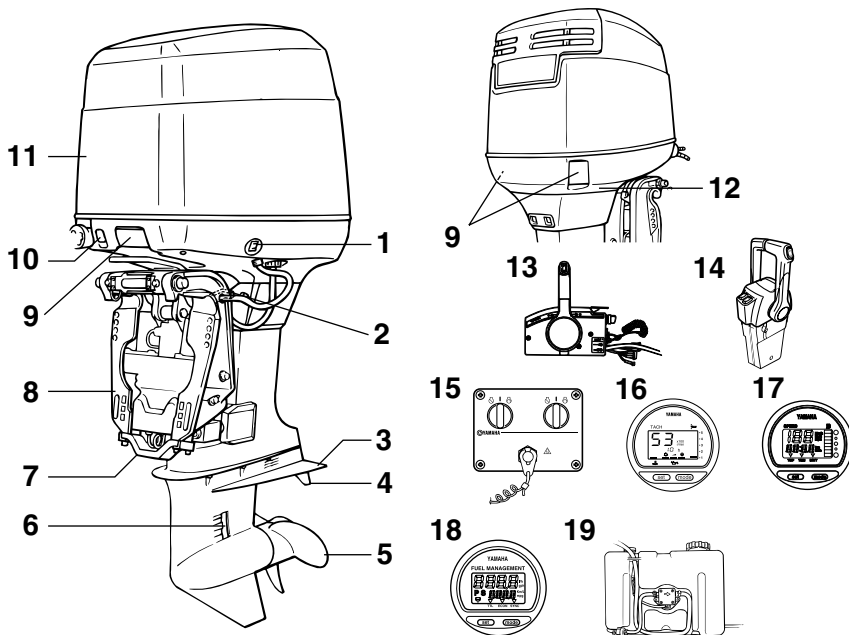

ZMU06272

1. PTT-Schalter
2. Ankipf-Arretierungshebel
3. Anti-Kavitationsplatte
4. Trimmanode (Anode)
5. Propeller
6. Kühlwasser-Einlass
7. Anode
8. Klemmhalterung
9. Haubenverriegelungshebel
10. Chokeyknopf
11. Motorhaube
12. Kühlwasser-Kontrollstrahl
13. Fernschaltkasten (Seiten-Gummidämpfer-
typ)*

14. Fernschaltkasten (Führerhaus-Gummi-
dämpfertyp)*
15. Schalttafel (zur Verwendung mit dem Füh-
rerhaustyp)*
16. Digitaler Drehzahlmesser
17. Digitaler Geschwindigkeitsmesser*
18. Kraftstoffverbrauchsanzeige*
19. Externer Öltank

GMU26181

Fernschaltkasten

Der Fernbedienungshebel betätigt die Gang-
schaltung und den Gashebel. Die elektri-
schen Schalter sind am Fernschaltkasten
angebaut.

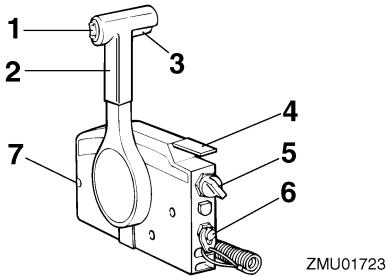

1. PTT-Schalter
2. Fernbedienungshebel
3. Neutralverriegelungsauslöser
4. Neutral-Gashebel
5. Hauptschalter/Chokeschalter
6. Motor-Quickstoppschalter
7. Gashebel-Widerstandseinstellung

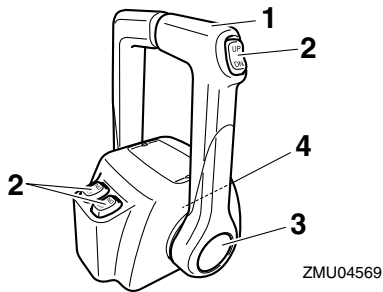

1. Fernbedienungshebel
2. PTT-Schalter
3. Standgashebel
4. Gashebel-Widerstandseinstellung

GMU26190

Fernbedienungshebel

Wenn Sie den Hebel aus der Neutralstellung vorwärts bewegen, wird das Vorwärtsgang eingeschaltet. Wenn Sie den Hebel aus der Neutralstellung zurückziehen, wird der Rückwärtsgang eingeschaltet. Der Motor läuft im Leerlauf weiter, bis der Hebel um 35° bewegt wird (Sie können eine Raste spü-

ren). Ein weiteres Bewegen des Hebels öffnet den Gashebel, und der Motor fängt an zu beschleunigen.

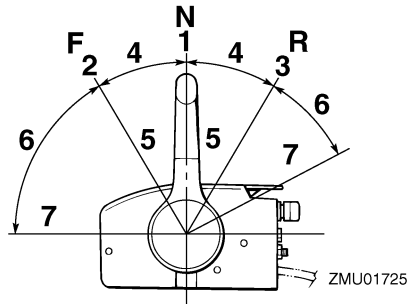

1. Neutral "N"
2. Vorwärts "F"
3. Rückwärts "R"
4. Umschaltung
5. Vollständig geschlossen
6. Gashebel
7. Vollständig geöffnet

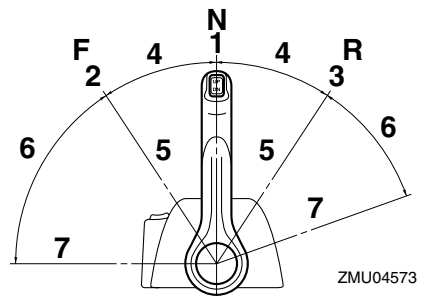

1. Neutral "N"
2. Vorwärts "F"
3. Rückwärts "R"
4. Umschaltung
5. Vollständig geschlossen
6. Gashebel
7. Vollständig geöffnet

Bauteile

GMU26201

Neutralverriegelungsauslöser

Um aus Neutral zu schalten, ziehen Sie zuerst den Neutralverriegelungs-Auslöser nach oben.

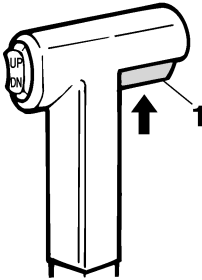

ZMU01727

1. Neutralverriegelungsauslöser

GMU26211

Neutral-Gashebel

Um den Gashebel ohne Schaltung in den Vorwärts- oder Rückwärtsgang zu öffnen, bringen Sie bitte den Fernbedienungshebel in die Neutralstellung und heben den Neutral-Gashebel an.

HINWEIS:

Der Neutral-Gashebel kann nur dann betätigt werden, wenn der Fernbedienungshebel auf Neutral geschaltet ist. Der Neutral-Gashebel kann nur dann betätigt werden, wenn der Fernbedienungshebel in die CLOSED-Stellung (geschlossen) geschaltet wurde.

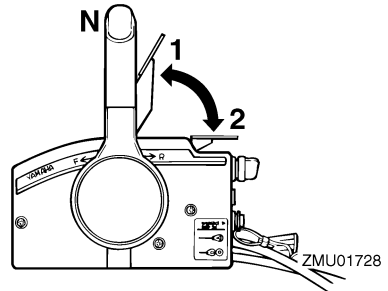

1. Vollständig geöffnet
2. Vollständig geschlossen

GMU26221

Chokeschalter

Um das Choke-System zu aktivieren, drücken Sie den Hauptschalter, während der Schlüssel auf die Position "ON" (Ein) oder "START" (Start) gedreht ist. Das Chokesystem liefert dann das fette Kraftstoffgemisch, das zum Anlassen des Motors gebraucht wird. Lassen Sie den Schlüssel los, schaltet sich der Choke automatisch aus.

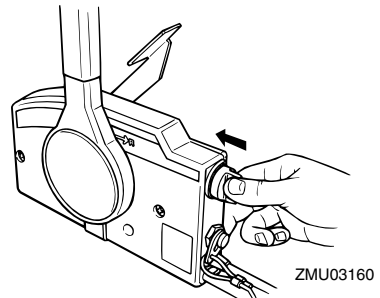

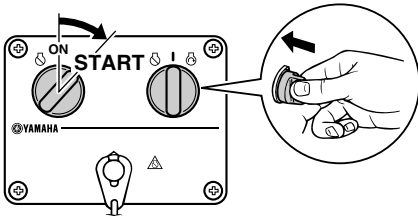

ZMU04593

GMU26232

Standgashebel

Zum Aufdrehen des Gashebels ohne eine Schaltung in den Vorwärts- bzw. Rückwärtsgang drücken Sie bitte den Standgas-Entriegelungsknopf und betätigen den Fernbedienungshebel.

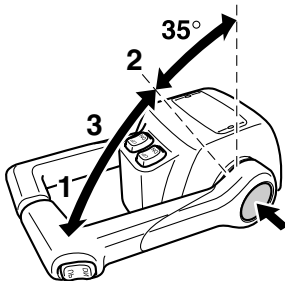

ZMU04575

1. Vollständig geöffnet
2. Vollständig geschlossen
3. Standgashebel

HINWEIS:

- Der Standgas-Entriegelungsknopf kann nur verwendet werden, wenn der Fernbedienungshebel in der Neutralstellung ist.
- Nachdem der Knopf gedrückt wurde, beginnt der Gashebel aufzudrehen, wenn der Fernbedienungshebel um mindestens 35° bewegt worden ist.
- Nach der Verwendung des Standgashebels schalten Sie bitte den Fernbedie-

nungshebel wieder in die Neutralstellung. Der Standgas-Entriegelungsknopf kehrt automatisch in seine Anfangsposition zurück. Anschließend schaltet die Fernbedienung den Vorwärts- und Rückwärtsgang normal ein.

GMU25975

Gashebel-Widerstandseinstellung

Eine Reibungswiderstandseinrichtung sorgt für einen einstellbaren Widerstand im Gashebel oder im Fernbedienungshebel und kann entsprechend den Vorlieben des Bootsfahrers eingestellt werden.

Drehen Sie die Einstellvorrichtung im Uhrzeigersinn, um den Widerstand zu erhöhen. Drehen Sie die Einstellvorrichtung gegen den Uhrzeigersinn, um den Widerstand zu verringern. **WARNUNG! Die Widerstandseinstellung nicht übermäßig festziehen. Bei übermäßigem Widerstand könnte es schwierig werden, den Fernbedienungshebel oder den Gashebel zu betätigen, wodurch eine Unfallgefahr entstehen könnte.** [GWM00032]

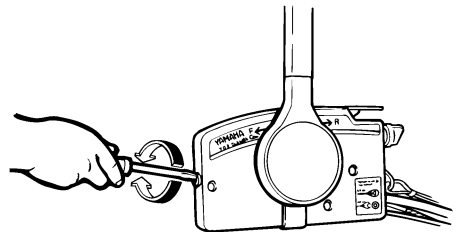

ZMU01714

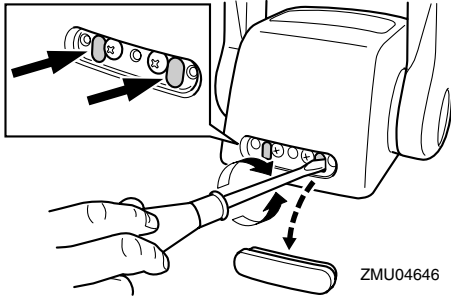

ZMU04646

Wenn die Geschwindigkeit konstant gehalten werden soll, stellen Sie die Einstellvorrichtung fest, um die gewünschte Stellung des Gashebels beizubehalten.

GMU25993

Motor-Reißleine (Taljereep) und Sperrgabel

Die Sperrgabel muss am Motor-Quickstoppsschalter angebracht sein, damit der Motor läuft. Die Reißleine sollte an einem sicheren Platz an der Kleidung, dem Arm oder dem Bein des Bootsfahrers befestigt sein. Sollte der Bootsfahrer über Bord gehen oder den Ruderstand verlassen, zieht die Reißleine die Sperrgabel heraus und die Zündung des Motors wird ausgeschaltet. Damit wird ein Abtreiben des Boots bei laufendem Motor verhindert. **WARNUNG! Befestigen Sie während des Betriebs die Absperr-Reißleine an einer sicheren Stelle an Ihrer Kleidung, an Ihrem Arm oder Ihrem Bein. Befestigen Sie die Reißleine nicht an einem Kleidungsstücke, das sich losreißen könnte. Das Taljereep nie so verlegen, dass es sich verwickeln und dadurch funktionsunfähig werden könnte. Vermeiden Sie während des Betriebs, dass unabsichtlich an der Reißleine gezogen wird. Beim Verlust der Motorleistung geht ein Großteil der Kontrolle über die Steuerung verloren. Außerdem verliert das**

Boot ohne Motorleistung rasch an Fahrt. Dadurch könnten Fahrgäste und Gegenstände im Boot nach vorne geschleudert werden. [GWM00122]

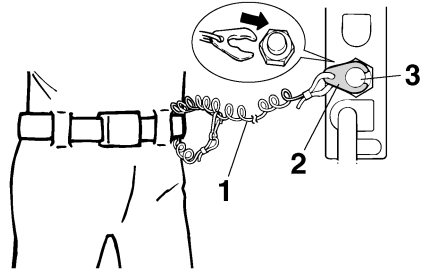

ZMU01716

1. Reißleine
2. Sperrgabel
3. Motor-Quickstoppsschalter

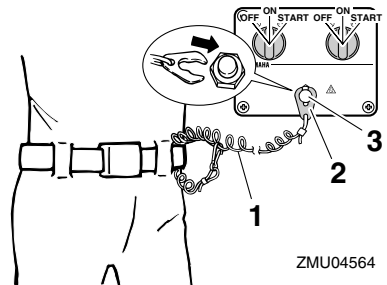

ZMU04564

1. Reißleine
2. Sperrgabel
3. Motor-Quickstoppsschalter

GMU26011

Chokeknopf zum Ziehen

Ziehen Sie diesen Knopf heraus, um den Motor mit der für den Start benötigten angereicherten Kraftstoffmischung zu versorgen.

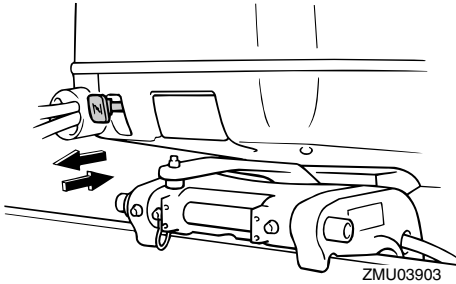

GMU26090

Hauptschalter

Der Hauptschalter steuert das Zündsystem; seine Funktionsweise wird im Folgenden beschrieben.

- **“OFF” (Aus)**

Mit dem Hauptschalter in der Position **“OFF”** (Aus) sind die elektrischen Schaltungen ausgeschaltet, und der Schlüssel kann entfernt werden.

- **“ON” (Ein)**

Mit dem Hauptschalter in der Position **“ON”** (Ein) sind die elektrischen Schaltungen eingeschaltet, und der Schlüssel kann nicht entfernt werden.

- **“START” (Start)**

Mit dem Hauptschalter in der Position **“START”** (Start) dreht sich der Startermotor, um den Motor zu starten. Wenn der Schlüssel freigegeben wird, kehrt er automatisch in die Position **“ON”** (Ein) zurück.

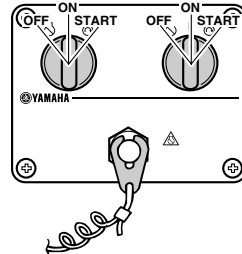
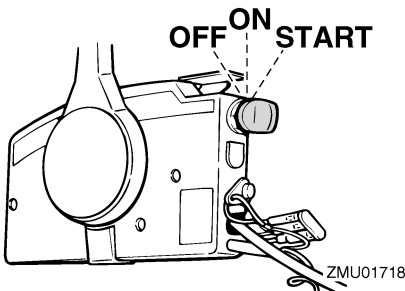

GMU32052

PTT-Schalter an der Fernbedienung

Die elektrohydraulische Trimm- und Ankippanlage (PTT) stellt den Winkel des Außenbordmotors im Verhältnis zum Spiegel ein. Durch Drücken des Schalters nach **“UP”** (Oben) wird der Außenbordmotor erst getrimmt und anschließend nach oben gekippt. Durch Drücken des Schalters nach **“DN”** (Unten) wird der Außenbordmotor erst gekippt und anschließend nach unten getrimmt. Wird der Schalter losgelassen, bleibt der Außenbordmotor in seiner derzeitigen Position stehen. Anweisungen über die Verwendung des PTT-Schalters finden Sie auf Seite 52 und 54.

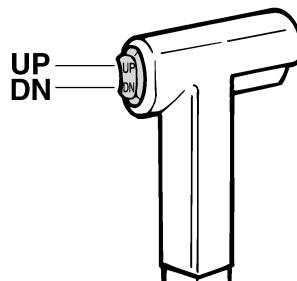

GMU26153

PTT-Schalter an der Motorwanne

Der PTT-Schalter befindet sich an der Seite der Motorwanne. Durch Drücken des Schalters nach **“UP”** (Oben) wird der Außenbord-

Bauteile

motor erst getrimmt und anschließend nach oben gekippt. Durch Drücken des Schalters nach "DN" (Unten) wird der Außenbordmotor erst gekippt und anschließend nach unten getrimmt. Wird der Schalter losgelassen, bleibt der Außenbordmotor in seiner derzeitigen Position stehen.

Eine Anleitung über die Benutzung des PTT-Schalters finden Sie auf der Seite 54.

GWM01030

WARNUNG

Verwenden Sie den PTT-Schalter an der Seite der unteren Motorhaube nur bei ausgeschaltetem Motor und völlig still liegenden Boot. Ein Versuch, diesen Schalter zu betätigen, während das Boot in Bewegung ist, könnte die Gefahr erhöhen, über Bord zu gehen, und den Fahrer ablenken, wodurch das Risiko eines Zusammenstoßes mit einem anderen Boot oder einem Hindernis erhöht wird.

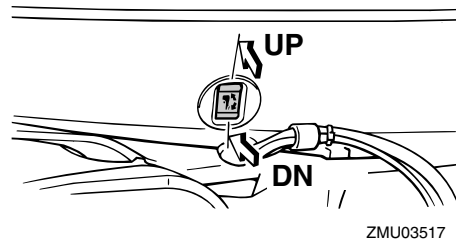

GMU26163

PTT-Schalter (Modelle mit doppeltem Führerstand)

Die elektrohydraulische Trimm- und Ankippanlage (PTT) stellt den Winkel des Außenbordmotors im Verhältnis zum Spiegel ein. Das Drücken des Schalters nach "UP" (Oben) wird der Außenbordmotor erst getrimmt und anschließend nach oben gekippt. Durch Drücken des Schalters nach "DN" (Un-

ten) wird der Außenbordmotor erst gekippt und anschließend nach unten getrimmt. Wird der Schalter losgelassen, bleibt der Außenbordmotor in seiner derzeitigen Position stehen. Anweisungen zur Benutzung der PTT-Schalter finden Sie auf Seite 52 und 54.

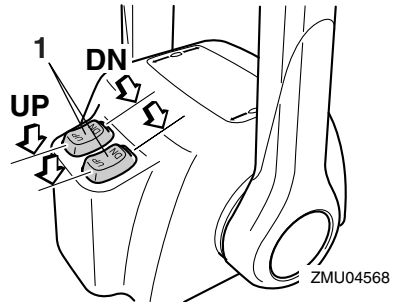

1. PTT-Schalter

HINWEIS:

Bei der Doppelmotorsteuerung wirkt der Schalter am Fernbedienungsgriff auf beide Außenbordmotoren gleichzeitig.

GMU26244

Trimmanode mit Anode

GWM00840

WARNUNG

Eine falsch eingestellte Trimmanode könnte das Steuern erschweren. Nach dem Einbau bzw. Austausch der Trimmanode ist stets eine Probefahrt durchzuführen, um sicherzustellen, dass die Steuerung ordnungsgemäß funktioniert. Vergewissern Sie sich, dass Sie die Schraube nach dem Einstellen der Trimmanode festgezogen haben.

Die Trimmanode ist so einzustellen, dass die Steuerung durch Ausüben der gleichen Kraft nach links oder nach rechts gedreht werden kann.

Falls das Boot dazu tendiert, nach links (Backbord) zu fieren, drehen Sie das hintere

Ende der Trimmanode nach Backbord, "A" wie in der Abbildung dargestellt. Falls das Boot dazu tendiert, nach rechts (Steuerbord) zu fieren, drehen Sie das hintere Ende der Trimmanode nach Steuerbord, "B" wie in der Abbildung dargestellt.

GCM00840

ACHTUNG

Die Trimmanode dient auch als Anode zum Schutz des Motors vor elektrochemischer Korrosion. Lackieren Sie die Trimmanode niemals, weil sie dann als Anode unwirksam wird.

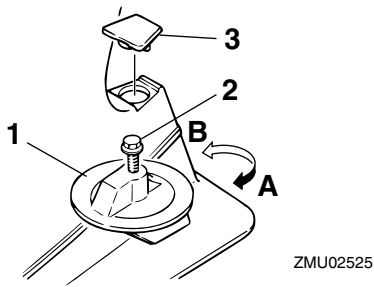

1. Trimmanode
2. Schraube
3. Verschlussstopfen/Verschlusskappe

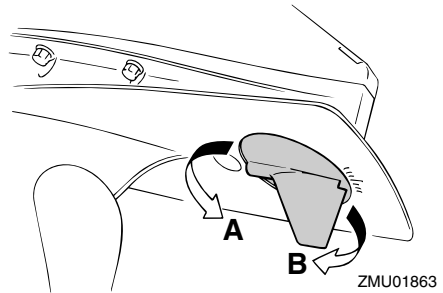

Anziehdrehmoment der Schraube:
 150F, 200F 40.0 Nm (4.0 kgf-m,
 29.5 ft-lb)
 L200F 43.0 Nm (4.3 kgf-m, 31.7 ft-lb)

GMU26341

Ankippr-Arretierungshebel für PTT-Modelle

Um den Außenbordmotor in der angekippten Position zu halten, verriegeln Sie bitte den Ankippr-Arretierungshebel an der Klemmhalterung.

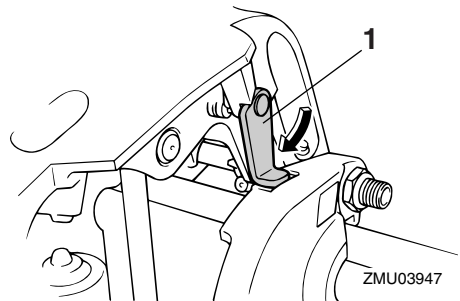

1. Ankippr-Arretierungshebel

GCM00660

ACHTUNG

Verwenden Sie den Ankippr-Arretierungshebel bzw. -knopf nicht beim Anhängertransport des Bootes. Der Außenbordmotor könnte sich von der Arretierung losrütteln und herabfallen.

Bauteile

Wenn der Motor nicht in der normalen Fahrbetriebsposition befördert werden kann, müssen Sie eine zusätzliche Arretierung zum Sichern in der Ankippsposition verwenden.

GMU26383

Haubenverriegelungshebel (Typ zum Hochziehen)

Ziehen Sie zum Entfernen der Motorhaube den bzw. die Haubenverriegelungshebel nach oben und heben Sie die Haube ab. Beim Aufsetzen der Haube sollten Sie sich vergewissern, dass die Haube passend in der Gummidichtung sitzt. Arretieren Sie die Haube dann, indem Sie die Haubenverriegelungshebel nach unten bewegen.

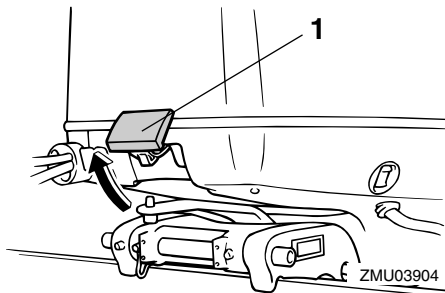

1. Haubenverriegelungshebel

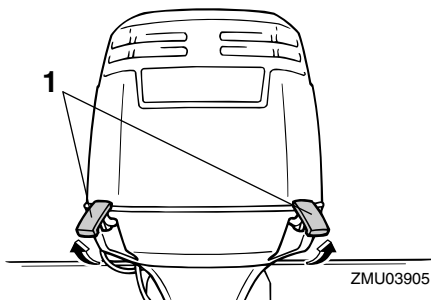

1. Haubenverriegelungshebel

Instrumente und Anzeigen

GMU26493

Digitaler Drehzahlmesser

Der Drehzahlmesser zeigt die Motordrehzahl an und hat folgende Funktionen.

Beim Einschalten des Hauptschalters leuchten alle Segmente kurzzeitig auf und kehren anschließend in den Normalzustand zurück.

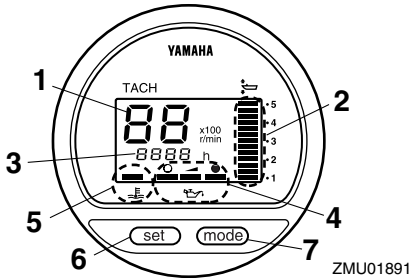

1. Drehzahlmesser
2. Trimmmanzeige
3. Betriebsstundenzähler
4. Ölstandsanzeige
5. Überhitzungs-Warnanzeige
6. Einstelltaste
7. Modustaste

HINWEIS:

Die Wasserabscheider- und die Motorstörungs-Warnanzeige funktionieren nur, wenn der Motor mit den entsprechenden Funktionen ausgestattet ist.

GMU36050

Drehzahlmesser

Der Drehzahlmesser zeigt die Motordrehzahl in 100 Umdrehungen pro Minute (U/min) an. Wenn der Drehzahlmesser z.B. "22" anzeigt, beträgt die Motordrehzahl 2200 U/min.

GMU26621

Trimmmanzeige

Diese Anzeige zeigt den Trimmwinkel Ihres Außenbordmotors an.

- Prägen Sie sich die Trimmwinkel ein, die

für Ihr Boot unter verschiedenen Bedingungen am günstigsten sind. Stellen Sie den Trimmwinkel mit dem PTT-Schalter ein.

- Überschreitet der Trimmwinkel Ihres Motors den Trimmbetriebsbereich, beginnt das obere Segment an der Trimmmanzeige zu blinken.

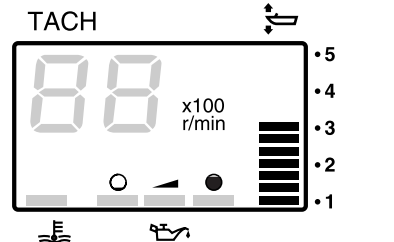

ZMU01869

GMU26651

Betriebsstundenzähler

Dieses Messgerät zeigt die Betriebsstunden des Motors an. Es kann so eingestellt werden, dass die Gesamtstunden oder die Betriebsstunden für die laufende Fahrt angezeigt werden. Die Anzeige kann auch ein- oder ausgeschaltet werden.

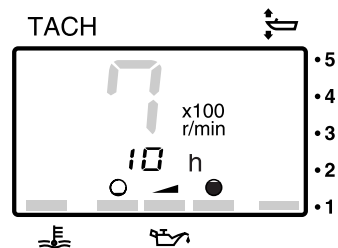

ZMU01870

Um das Anzeigeformat zu ändern, drücken Sie die "mode" (Modus)-Taste. Die Anzeige kann die Gesamtbetriebsstunden oder die Fahrtstunden anzeigen oder ausgeschaltet werden.

Instrumente und Anzeigen

Um den Wegmesser zurückzustellen, drücken Sie gleichzeitig die Tasten "set" (Einstellen) und "mode" (Modus) länger als 1 Sekunde, während die Wegstunden angezeigt werden. Das stellt den Wegmesser auf 0 (Null) zurück.

Die Gesamtbetriebsstundenzahl des Motors kann nicht auf Null zurückgestellt werden.

GMU26551

Ölstandsanzeige (digitaler Typ)

Diese Anzeige zeigt den Motorölstand an. Sinkt der Ölstand unter die Minimalgrenze, beginnt die Warnanzeige zu blinken. Weitere Informationen finden Sie auf Seite 32.

GCM00030

ACHTUNG

Betreiben Sie den Motor nie ohne Öl. Dabei würde es zu schweren Beschädigungen kommen.

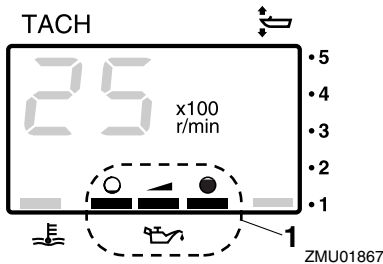

ZMU01867

1. Ölstandsanzeige

GMU26583

Überhitzungs-Warnanzeige

Bei zu starker Erhöhung der Motortemperatur beginnt die Warnanzeige zu blinken. Weitere Informationen in Bezug auf das Lesen der Anzeige finden Sie auf Seite 31.

GCM00052

ACHTUNG

Lassen Sie den Motor nicht weiterlaufen, wenn die Überhitzungs-Warnleuchte

brennt. Dabei würde es zu schweren Motorschäden kommen.

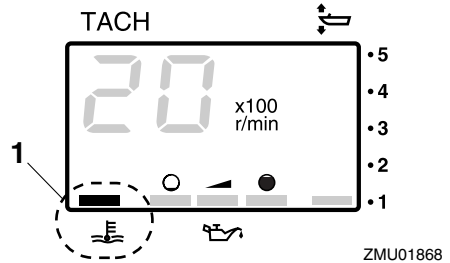

ZMU01868

1. Überhitzungs-Warnanzeige

GMU26602

Digitaler Geschwindigkeitsmesser

Dieses Messgerät zeigt die Bootsgeschwindigkeit und andere Informationen an.

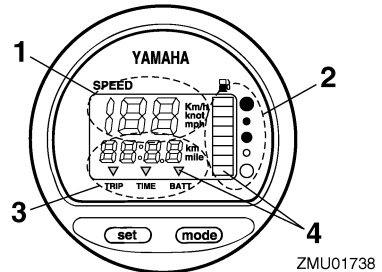

ZMU01738

1. Geschwindigkeitsmesser
2. Kraftstoffanzeiger
3. Wegmesser/Uhr/Voltmesser
4. Warnanzeige(n)

Beim Einschalten des Hauptschalters leuchten alle Segmente kurzzeitig auf und kehren anschließend in den Normalzustand zurück.

GMU36061

Geschwindigkeitsmesser

Der Geschwindigkeitsmesser zeigt je nach Wunsch des Benutzers Kilometer pro Stun-

Instrumente und Anzeigen

de, Meilen pro Stunde oder Knoten an. Wählen Sie die gewünschten Messeinheiten, indem Sie den Wahlschalter an der Rückseite des Messgerätes betätigen. Siehe Abbildung zwecks Einstellung.

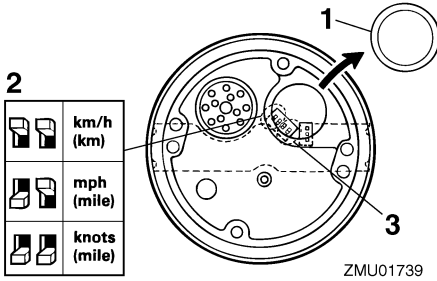

1. Verschlussstopfen/Verschlusskappe
2. Wahlschalter (für Geschwindigkeitseinheit)
3. Wahlschalter (für Kraftstoffquelle)

GMU26712

Kraftstoffanzeiger

Acht Segmente zeigen den Kraftstofffüllstand an. Werden alle Segmente angezeigt, ist der Kraftstofftank voll.

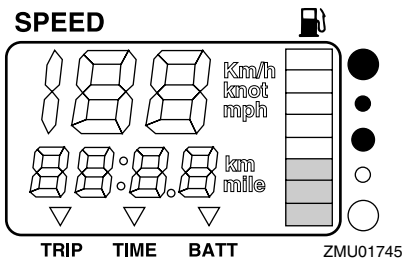

Die Anzeige des Kraftstofffüllstands kann, verursacht durch die Position des Sensors im Kraftstofftank und durch die Bootslage im Wasser, ungenau sein. Der Betrieb mit hoch getrimmtem Bug oder ständiges Wenden kann falsche Anzeigen ergeben.

Den Wahlschalter für den Kraftstoffsensor

nicht einstellen. Wird der Wahlschalter am Anzeiger falsch eingestellt, zeigt das Messgerät falsche Werte an. Wenden Sie sich für das Vorgehen zum richtigen Einstellen des Wahlschalters an Ihren Yamaha-Händler. **ACHTUNG: Wenn der Kraftstoff ausgeht, kann dies zu Motorschäden führen.**

[GCM01770]

GMU36071

Wegmesser / Uhr / Voltmeter

Diese Anzeige zeigt entweder den Wegmesser, die Uhr oder das Voltmeter an.

Um die Anzeige zu ändern, drücken Sie wiederholt die "mode" (Modus)-Taste, bis die Anzeige auf der Vorderseite des Messgerätes auf "TRIP" (Wegmesser), "TIME" (Uhr) oder "BATT" (Voltmeter) steht.

GMU26691

Wegmesser

Dieses Messgerät zeigt die Entfernung an, die das Boot seit der letzten Nullstellung des Messgerätes zurückgelegt hat.

Die zurückgelegte Entfernung wird je nach Wahl der Messeinheit am Geschwindigkeitsmesser in Kilometer oder Meilen angezeigt.

Um den Wegmesser auf Null zu stellen, drücken Sie gleichzeitig die Tasten "set" (Einstellen) und "mode" (Modus).

Die zurückgelegte Entfernung bleibt in dem von der Batterie versorgten Speicher erhalten. Die gespeicherten Daten gehen verloren, wenn die Batterie abgeklemmt wird.

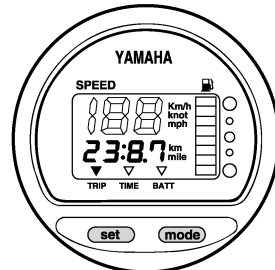

ZMU01743

Instrumente und Anzeigen

GMU26701

Uhr

Zum Stellen der Uhr:

1. Stellen Sie sicher, dass sich das Messgerät im Modus "TIME" (Zeit) befindet.
2. Drücken Sie nochmals die Taste "set" (Einstellen); die Stundenanzeige beginnt zu blinken.
3. Drücken Sie mehrmals die Taste "mode" (Modus), bis die gewünschte Stunde angezeigt wird.
4. Drücken Sie nochmals die Taste "set" (Einstellen); die Minutenanzeige beginnt zu blinken.
5. Drücken Sie mehrmals die Taste "mode" (Modus), bis die gewünschte Minute angezeigt wird.
6. Drücken Sie nochmals die Taste "set" (Einstellen), um die Uhr zu starten.

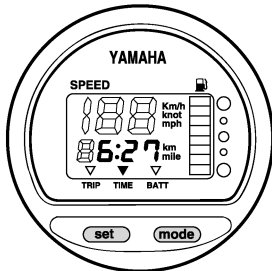

ZMU01744

Die Uhr wird von der Batterie mit Strom versorgt. Wird die Batterie abgeklemmt, bleibt die Uhr stehen. Die Uhr nach dem Anschließen der Batterie wieder einstellen.

GMU36080

Voltmeter

Das Voltmeter zeigt den Ladezustand der Batterie in Volt (V) an.

GMU26721

Kraftstofffüllstand-Warnanzeige

Wenn der Kraftstofffüllstand bis auf ein Segment gesunken ist, beginnt das Kraftstoffstand-Warnsegment zu blinken.

Lassen Sie den Motor nicht mehr mit Vollgas laufen, wenn eine Warneinrichtung aktiviert wurde. Kehren Sie mit gedrosselter Geschwindigkeit zum Hafen zurück. **ACHTUNG: Wenn der Kraftstoff ausgeht, kann dies zu Motorschäden führen.**

[GCM01770]

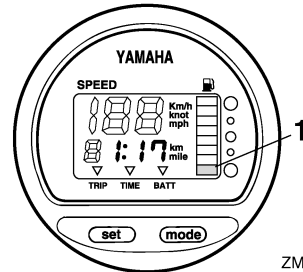

ZMU01746

1. Kraftstoffstand-Warnsegment

GMU26732

Warnanzeige für niedrige Batteriespannung

Sinkt die Batteriespannung, schaltet sich die Anzeige automatisch ein und beginnt zu blinken.

Kehren Sie bald zum Hafen zurück, falls eine Warneinrichtung aktiviert wurde. Um Ihre Batterie aufzuladen, wenden Sie sich an Ihren Yamaha-Händler.

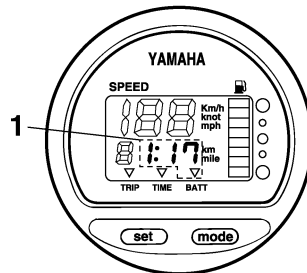

ZMU01747

1. Anzeige Batterie beinahe leer

GMU26741

Kraftstoffverbrauchsanzeige

Die Kraftstoffverbrauchsanzeige zeigt den Kraftstoffverbrauch an, wenn der Motor läuft.

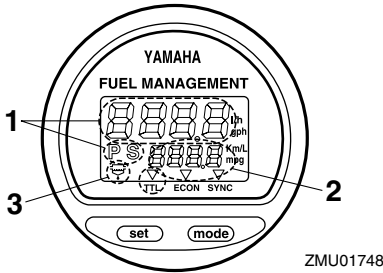

ZMU01748

1. Kraftstoff-Durchflussmesser
2. Kraftstoff-Verbrauchsmesser/Kraftstoff-Sparmesser/Doppelmotor-Drehzahlsynchronisierereinheit
3. Wasserabscheider-Warnanzeige (funktioniert nur, wenn der Sensor montiert wurde)

Beim Einschalten des Hauptschalters leuchten alle Segmente kurzzeitig auf und kehren anschließend in den Normalzustand zurück.

GMU26752

Kraftstoffdurchflussmesser

Der Kraftstoffdurchflussmesser zeigt die Durchflussmenge an Kraftstoff pro Stunde unter den derzeitigen Motorbetriebsbedingungen an.

- Der Kraftstoffdurchflussmesser zeigt je nach Vorliebe des Benutzers entweder Gallonen/Stunde oder Liter/Stunde an. Wählen Sie die gewünschten Messeinheiten, indem Sie beim Einbau den Wahlschalter an der Rückseite des Messgerätes einstellen.

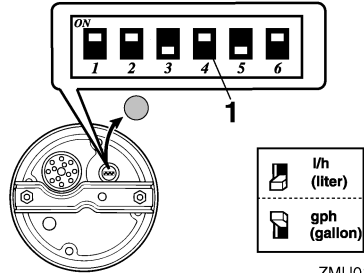

ZMU01750

1. Wahlschalter

- Die Kraftstoffverbrauchsanzeige und die Kraftstoff-Ökonomieanzeige zeigen die gleiche Messeinheit an.

Die Angaben des Kraftstoffflusses sind nicht korrekt, wenn der Motor mit unter 1300 U/min läuft. Während sich die Kraftstoffpumpe an- und ausschaltet, zeigt das Display entweder überhaupt keinen Kraftstofffluss an oder einen höheren Fluss als den tatsächlichen Durchschnittsverbrauch.

Doppelmotor-Benutzer: Der Kraftstoffdurchflussmesser kann den Kraftstofffluss je eines Motors oder beider Motoren anzeigen.

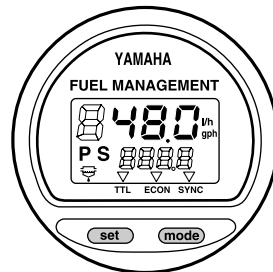

ZMU01749

Um die Kraftstoffdurchfluss-Anzeige zu ändern, drücken Sie wiederholt die Taste "set" (Einstellen), bis die Anzeige "S" (Kraftstofffluss nur für den Steuerbordmotor), "P" (Kraftstofffluss nur für den Backbordmotor), oder "P S" (für den Gesamtkraftstofffluss)

Instrumente und Anzeigen

zeigt.

GMU36090

Kraftstoff-Verbrauchsmesser / Kraftstoff-Sparanzeige / Doppelmotor- Synchronisationseinrichtung

Die Anzeige zeigt entweder den Kraftstoffverbrauchsmesser, die Kraftstoffsparanzeige oder die Doppelmotor-Synchronisierereinrichtung an.

Um die Anzeige zu ändern, drücken Sie wiederholt die "mode" (Modus)-Taste, bis die Anzeige auf der Vorderseite des Messgerätes auf "TTL" (Kraftstoffverbrauchsmesser), "ECON" (Kraftstoffsparanzeige), oder "SYNC" (Doppelmotor-Synchronisierereinrichtung) steht.

GMU26761

Kraftstoffverbrauchsmesser

Dieses Messgerät zeigt die Gesamtmenge des Kraftstoffverbrauchs seit der letzten Nulleinstellung des Messgerätes an.

Um den Kraftstoff-Gesamtverbrauchsmesser auf Null zu stellen, drücken Sie gleichzeitig die Tasten "set" (Einstellen) und "mode" (Modus).

FUEL MANAGEMENT

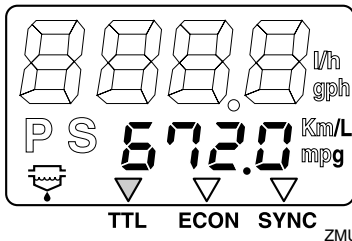

ZMU01751

GMU26771

Kraftstoffsparen

Dieses Messgerät zeigt die ungefähr zurückgelegte Wegstrecke pro Liter bzw. Gallone an.

FUEL MANAGEMENT

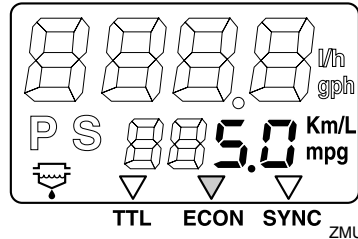

ZMU01752

Wenn an Ihrem Boot zwei Motoren verwendet werden, zeigt das Messgerät nur den gesamten Kraftstoffverbrauch beider Motoren an.

- Der Kraftstoffverbrauch kann sich je nach Konstruktion oder Gewicht des Bootes, verwendetem Propeller, Trimmwinkel des Motors, Wasserbedingungen (einschließlich Windbedingungen) sowie Gashebel-Position erheblich ändern. Der Kraftstoffverbrauch wird auch leicht von der Art des Wassers (Salzwasser, Süßwasser und Verschmutzungsgrad), von der Lufttemperatur und -feuchtigkeit, von der Sauberkeit des Bootsbodens, von der Montagehöhe des Motors, vom Geschick des Fahrers sowie von der verwendeten Benzinzusammensetzung (Winter- oder Sommerkraftstoff und Menge an Additiven) beeinflusst.
- Der digitale Geschwindigkeitsmesser von Yamaha mit Kraftstoffverbrauchsanzeige berechnet die Geschwindigkeit, die zurückgelegte Entfernung und den Kraftstoffverbrauch anhand der Wasserbewegung am Heck des Boots. Diese Entfernung kann sich infolge von Wasserströmungen, hohem Seegang und des Zustands des Wassergeschwindigkeitssensors (wenn zum Teil verstopft oder beschädigt) erheblich von der wirklich zurückgelegten Entfernung unterscheiden.

Instrumente und Anzeigen

- Die einzelnen Motoren können infolge von Unterschieden bei der Herstellung leichte Unterschiede im Kraftstoffverbrauch aufweisen. Diese Unterschiede können noch größer sein, wenn es sich um Motoren aus verschiedenen Modelljahren handelt. Außerdem können Unterschiede bei den Propellern, sogar bei gleichen grundlegenden Abmessungen und gleicher Konstruktionsart, leichte Unterschiede beim Kraftstoffverbrauch bewirken.

GMU26782

Doppelmotor-Drehzahlsynchronisator

Dieses Messgerät zeigt den Unterschied der Motordrehzahl (U/min) zwischen dem Backbordmotor und dem Steuerbordmotor als Bezugsgröße beim Synchronisieren der Drehzahlen der beiden Motoren an.

FUEL MANAGEMENT

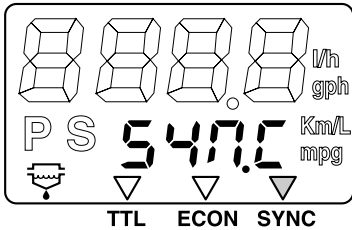

ZMU01753

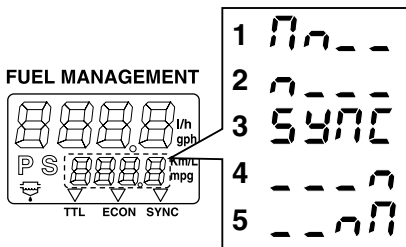

ZMU01754

- Die Motordrehzahl der Back- und Steuerbordmotoren ist gleichmäßig synchronisiert
- Die Drehzahl des Steuerbordmotors ist etwas höher
- Steuerbordmotordrehzahl ist höher

Wenn die Drehzahlen der beiden Motoren während der Fahrt nicht synchron sind, können sie durch die Einstellung des Trimmwinkels oder des Gashebels synchronisiert werden.

Wenn zum Synchronisieren der Motoren große Abweichungen von Trimmwinkel oder Gasstellung notwendig sind, wenden Sie sich an Ihren Yamaha-Händler, um die Gas-kabel anzupassen.

GMU26793

Warnanzeige des Wasserabscheiders

Diese Anzeige blinkt, wenn sich im Wasserabscheider Wasser angesammelt hat. Stellen Sie in einem solchen Fall den Motor ab und entfernen Sie das Wasser aus dem Abscheider.

Diese Anzeige funktioniert nur, wenn der Wasserabscheider mit einem Sensor ausgestattet ist.

FUEL MANAGEMENT

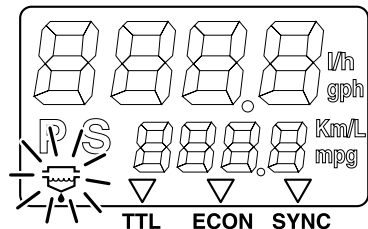

ZMU01755

- Die Drehzahl des Backbordmotors ist höher
- Backbordmotordrehzahl ist etwas höher

Motorsteuerungssystem

GMU26803

Warnsystem

GCM00091

ACHTUNG

Betreiben Sie den Motor nie weiter, wenn eine Warnanzeige leuchtet. Wenden Sie sich an Ihren Yamaha-Händler, wenn das Problem nicht bestimmt und behoben werden kann.

GMU26827

Überhitzungsalarm

Dieser Motor besitzt ein Überhitzungswarnsystem. Falls die Motortemperatur zu hoch ist, wird das Warnsystem aktiviert.

- Die Motordrehzahl verringert sich automatisch auf etwa 2000 U/min.
- Die Überhitzungswarnanzeige leuchtet oder blinkt.

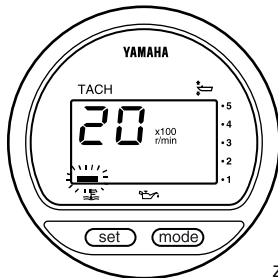

ZMU01757

- Der Warnsummer ertönt.

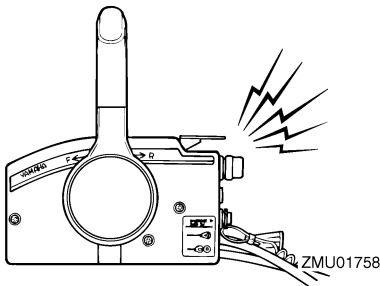

ZMU01758

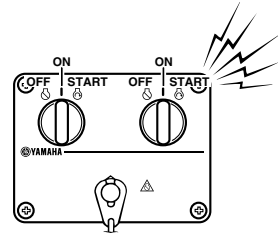

ZMU04584

Wenn das Warnsystem aktiviert wird, den Motor ausschalten und die Kühlwassereinlässe prüfen:

- Der Trimmwinkel muss kontrolliert werden, um sicherzustellen, dass der Kühlwassereinlass unter Wasser liegt.
- Überprüfen, ob der Kühlwassereinlass verstopft ist.

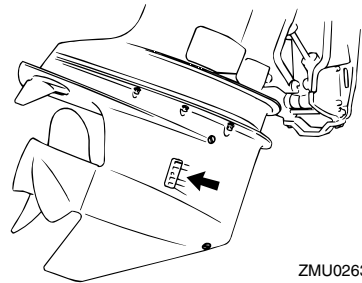

ZMU02630

Benutzer eines Doppelmotorenantriebs:

Wenn das Überhitzungswarnsystem des Motors aktiviert wird, sinkt die Drehzahl. Um die Warnaktivierung für den Motor auszuschalten, der von der Überhitzung nicht betroffen ist, den Hauptschalter am überhitzten Motor ausschalten. Sobald das Warnsystem aktiviert wird, den Motor ausschalten und den Außenbordmotor ankippen, um den Kühlwassereinlass auf Verstopfung zu überprüfen. Wenn das Warnsystem nicht ausgeht, den Außenbordmotor ankippen und zum Hafen zurückkehren.

GMU26848

Ölstandswarnung und Warnung bei verstopftem Ölfilter

Öl-Einspritzmodelle

Der Motor besitzt ein Ölstands-Warnsystem. Sinkt der Ölstand unter die Mindestgrenze ab, schaltet sich die Warnanzeige ein.

Aktivierung des Warnsystems

- Die Motordrehzahl verringert sich automatisch auf etwa 2000 U/min.
- Die Ölstandswarnanzeige leuchtet oder blinkt.

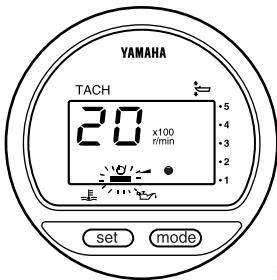

ZMU03942

- Der Warnsummer ertönt (falls damit an der Ruderpinne, am Fernschaltkasten oder an der Schalttafel ausgestattet).

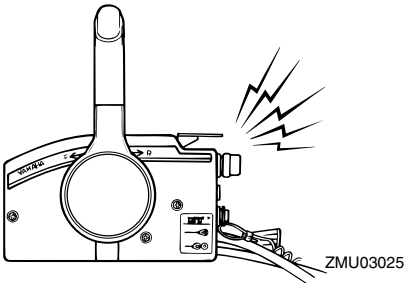

ZMU03025

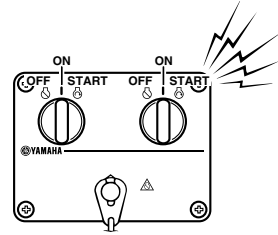

ZMU04584

Wenn das Warnsystem aktiviert wurde, stellen Sie den Motor ab und suchen Sie nach der Ursache.

HINWEIS:

Die Warnung bei einer Filterverstopfung ähnelt der bei zu niedrigem Ölstand und Überhitzung. Zum Erleichtern der Störungssuche prüfen Sie bitte Motor zuerst auf Überhitzung, dann auf Ölstand und schließlich auf Filterverstopfung.

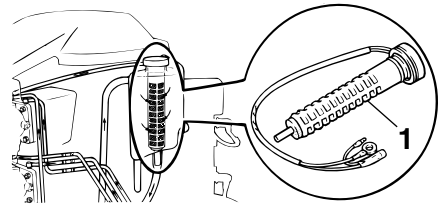

ZMU03906

1. Ölfilter

Motorsteuerungssystem

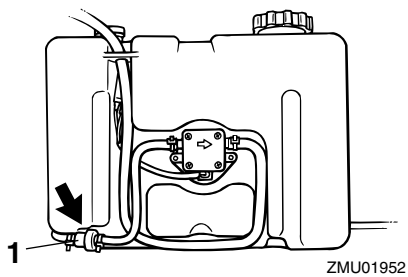

1. Ölfilter

GMU26902

Installation

Die im vorliegenden Abschnitt erteilte Information ist lediglich als Hinweis gedacht. Es besteht keine Möglichkeit, vollständige Anweisungen für jede mögliche Boots- und Motorkombination zu erteilen. Die richtige Montage hängt zum Teil von der Erfahrung und der spezifischen Boots- und Motorkombination ab.

GWM01590

WARNUNG

- Ein übermäßig starker Motor könnte eine erhebliche Instabilität des Boots verursachen. Keinen Außenbordmotor mit einer PS-Leistung einbauen, die die maximale Nennleistung gemäß Herstellerplakette des Boots überschreitet. Ist keine Herstellerplakette vorhanden, wenden Sie sich an den Hersteller des Bootes.
- Jeder unsachgemäßer Einbau des Außenbordmotors könnte gefährliche Bedingungen wie beispielsweise mangelhafte Handhabung, Verlust der Kontrolle oder Feuergefahr herbeiführen. Bei Modellen mit ständig eingebautem Motor sollte Ihr Händler oder eine mit Einbauarbeiten vertraute Person den Motor einbauen.

GMU33481

Montage des Außenbordmotors

Der Außenbordmotor sollte so angebracht werden, dass sich das Boot im Gleichgewicht befindet. Andernfalls könnte das Boot schwer zu steuern sein. Bringen Sie bei Booten mit einem Einzelmotor den Außenbordmotor auf der Mittellinie (Kiellinie) des Bootes an. Bringen Sie bei Booten mit Einzelmotor die Außenbordmotoren im gleichem Abstand von der Mittellinie an.

Wenden Sie sich hinsichtlich der Ermittlung des richtigen Montageortes an Ihren Yamaha-Händler oder an Ihren Bootshersteller.

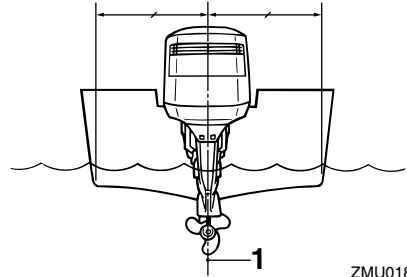

ZMU01873

1. Mittellinie (Kiellinie)

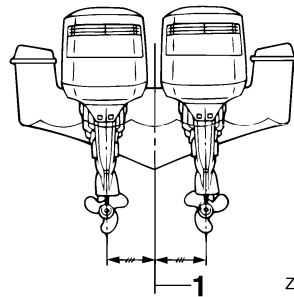

ZMU01761

1. Mittellinie (Kiellinie)

GMU26932

Montagehöhe (Bootsboden)

Die Montagehöhe des Außenbordmotors beeinflusst seine Leistung und Zuverlässigkeit. Wenn er zu hoch angebracht wird, kann eine Propellerventilation auftreten, die aufgrund extremen Propellerrutschens den Vortrieb reduziert; die Wassereinflüsse für das Kühlsystem könnten nicht ausreichend mit Wasser versorgt werden, was dann zu einer Überhitzung des Motors führen könnte. Wenn der Motor zu niedrig angebracht wird, erhöht sich der Wasserwiderstand und redu-

Installation

ziert dadurch die Leistungsfähigkeit des Motors.

Am häufigsten sollte der Außenbordmotor so angebracht werden, dass die Anti-Kavitationsplatte mit dem Boden des Bootes ausgerichtet ist. Die optimale Montagehöhe des Außenbordmotors wird von der Boot/Motor-Kombination und der jeweils gewünschten Verwendung bestimmt. Testfahrten mit verschiedenen Höheneinstellungen können dazu beitragen, die optimale Montagehöhe zu ermitteln. Wenden Sie sich bezüglich der Ermittlung der richtigen Montagehöhe an Ihren Yamaha-Händler oder an Ihren Bootshersteller.

trieben wird, könnte eine Menge Wasser durch die Einlassöffnung in der Haube in den Motor gelangen, um den Motor ernsthaft zu schädigen. Halten Sie das Boot von Sprühwasser fern.

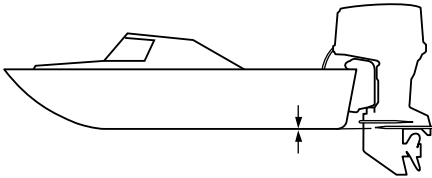

ZMU01762

GCM01631

ACHTUNG

- **Überprüfen Sie, dass die Motoröffnungen hoch genug über dem Wasser sind, um das Eindringen des Wassers in den Motor zu verhindern, auch wenn das Boot mit der maximalen Last festgemacht wurde.**
- **Eine unrichtige Motorhöhe oder Behinderungen der reibungslosen Wasserströmung (wie das Design oder der Zustand des Boots, oder das Zubehör wie Badeleitern oder Tiefenmesser) können beim Fahren Sprühwasser erzeugen. Wenn der Motor kontinuierlich in der Gegenwart von Sprühwasser be-**

GMU36381

Erste Inbetriebnahme

GMU27020

Einfahren des Motors

Ihr neuer Motor braucht eine gewisse Einfahrzeit, damit sich die berührenden Oberflächen der Bewegungsteile gleichmäßig abnutzen können. Ein ordnungsgemäßes Einfahren trägt dazu bei, gute Leistungen und eine längere Lebensdauer zu gewährleisten.



GCM00140

ACHTUNG



- Wird die Einfahrzeitprozedur außer Acht gelassen, könnte die Lebensdauer des Motors verkürzt und sogar ein schwerer Motorschaden verursacht werden.
- Verwenden Sie während des Einfahrens zusätzlich zum Öl im Öleinspritzsystem vorgemischten Kraftstoff.

GMU27060

Benzin- und Motoröl-Mischtabelle (50:1)

	50:1			
	1 L (0.26 US gal, 0.22 Imp gal)	12 L (3.2 US gal, 2.6 Imp gal)	14 L (3.7 US gal, 3.1 Imp gal)	24 L (6.3 US gal, 5.3 Imp gal)
	0.02L (0.02 US qt, 0.02 Imp qt)	0.24 L (0.25 US qt, 0.21 Imp qt)	0.28 L (0.3US qt, 0.25 Imp qt)	0.48 L (0.51 US qt, 0.42Imp qt)

ZMU02442

1. : Benzin
2. : Motoröl

GCM00150

ACHTUNG

Achten Sie darauf, dass das Benzin und das Öl vollständig vermischt sind, weil der Motor ansonsten beschädigt werden könnte.

GMU30311

Verfahren für Öleinspritz-Modelle

Lassen Sie den Motor für 10 Stunden unter Auslastung (im Getrieberad mit einem eingebauten Propeller) wie folgt laufen.

1. Die ersten 10 Minuten:
Lassen Sie den Motor mit möglichst niedriger Drehzahl laufen. Ein schneller Leerlauf in Neutral ist am besten.
2. Die nächsten 50 Minuten:
Überschreiten Sie nicht Halbgas (etwa 3000 U/min). Ändern Sie die Motordrehzahl von Zeit zu Zeit. Falls Sie ein Boot haben, dass leicht mit Gleitgeschwindigkeit fährt, beschleunigen Sie mit Vollgas auf Gleitgeschwindigkeit und reduzieren Sie dann mit dem Gashebel sofort auf etwa 3000 U/min oder weniger.
3. Die nächsten zwei Stunden:
Beschleunigen Sie mit Vollgas auf Gleitgeschwindigkeit und reduzieren Sie dann die Motordrehzahl auf Dreiviertelgas (etwa 4000 U/min). Ändern Sie die Motordrehzahl von Zeit zu Zeit. Fahren Sie eine Minute lang mit Vollgas und dann etwa 10 Minuten mit Dreiviertelgas oder weniger, damit sich der Motor abkühlen kann.
4. Verbleibende sieben Stunden:
Lassen Sie den Motor mit beliebiger Geschwindigkeit laufen. Vermeiden Sie es aber, ihn mit vollständig aufgedrehtem Gashebel für länger als 5 Minuten laufen zu lassen.
5. Nach den ersten 10 Stunden:
Betreiben Sie den Motor normal. Verwenden Sie reines Benzin im Kraftstofftank. Das Yamaha-Öleinspritzsystem gewährleistet eine ordnungsgemäße Schmierung für einen normalen Betrieb.

Bedienung

GMU36400

Lernen Sie Ihr Boot kennen

Unterschiedliche Boote lassen sich unterschiedlich bedienen. Gehen Sie umsichtig vor, wenn Sie die Reaktionen Ihres Bootes unter verschiedenen Bedingungen und mit verschiedenen Trimmwinkeln kennenlernen (siehe Seite 52).

GMU36412

Vor dem Starten des Motors überprüfen

GWM01920

! WARNUNG

Wenn irgend ein Teil bei der Überprüfung vor der Inbetriebnahme nicht richtig funktioniert, lassen Sie dieses überprüfen und reparieren, bevor Sie den Außenbordmotor in Betrieb setzen. Anderenfalls könnte sich ein Unfall ereignen.

GCM00120

ACHTUNG

Lassen Sie den Motor nicht außerhalb des Wassers an. Es besteht sonst die Gefahr einer Überhitzung und ernsthaften Beschädigung des Motors.

GMU37151

Kraftstofffüllstand

Vergewissern Sie sich, dass ausreichend Kraftstoff für die Fahrt zur Verfügung steht. Es ist eine erprobte Regel, 1/3 des Kraftstoffs für die Fahrt zum Ziel zu nutzen, ein weiteres 1/3 für die Rückfahrt und 1/3 als Notfallreserve zu behalten. Drehen Sie den Schlüssel auf "ON" (Ein), wenn das Boot waagrecht auf einem Anhänger oder im Wasser liegt, und überprüfen Sie den Kraftstofffüllstand. Weitere Informationen zum Tanken finden Sie auf Seite 41.

GMU36431

Haube abnehmen

Entfernen Sie für die folgenden Tests die

Motorhaube. Zum Abnehmen der Motorhaube entriegeln Sie die Verriegelungshebel und heben Sie die Haube ab.

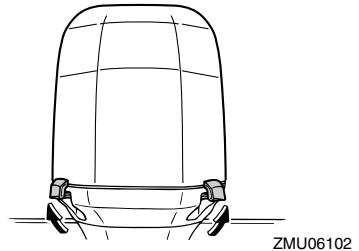
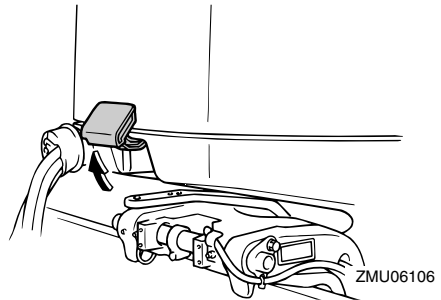

GMU36442

Kraftstoffanlage

GWM00060

! WARNUNG

Benzin und seine Dämpfe sind hochentzündlich und explosionsgefährlich. Bewahren Sie einen angemessenen Abstand zu Funken, Zigaretten, offenen Flammen oder sonstigen Entzündungsquellen.

GWM00910

! WARNUNG

Auslaufender Kraftstoff kann ein Feuer oder eine Explosion verursachen.

- Kontrollieren Sie regelmäßig auf Kraftstoffflecks.
- Falls irgendwelche Kraftstoffflecks gefunden werden, muss die Kraftstoffan-

lage von einem qualifizierten Mechaniker repariert werden. Unsachgemäße Reparaturen können den Außenbordmotor im Betrieb unsicher werden lassen.

GMU36451

Auf Kraftstofflecks prüfen

- Überprüfen Sie auf Kraftstoffleckage oder Benzindämpfe im Boot.
- Überprüfen Sie auf Kraftstoffleckage aus der Kraftstoffanlage.
- Überprüfen Sie den Kraftstofftank und die Kraftstoffleitungen auf Risse, Beulen und andere Beschädigungen.

GMU37320

Überprüfen Sie den Kraftstofffilter

Den Kraftstofffilter auf Verschmutzungen und Wasser prüfen. Falls Wasser im Kraftstoff vorhanden ist oder wenn eine große Menge Fremdkörper gefunden wird, sollte der Kraftstofftank von einem Yamaha-Händler überprüft und gereinigt werden.

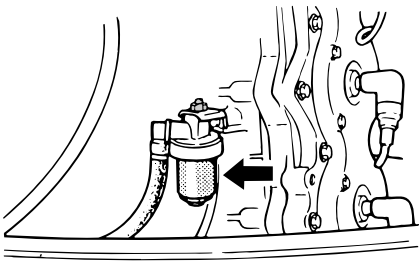

ZMU06217

GMU36461

Steuerung

- Drehen Sie das Ruderrad vollständig nach rechts und vollständig nach links. Stellen Sie sicher, dass die Bedienung leichtgängig und ohne Behinderung über den gesamten Ruderweg möglich ist, ohne Widerstand und übermäßiges Spiel.
- Bedienen Sie die Gashebel mehrmals um sicherzustellen, dass sie sich verzögerungs-

frei bewegen lassen. Sie sollten über den gesamten Verstellbereich leichtgängig sein und jeder Hebel sollte wieder vollständig in die Leerlaufposition zurückkehren.

- Suchen Sie nach losen oder beschädigten Verbindungsteilen des Gas- und Schaltkabels.

GMU36481

Motor-Reißleine (Taljereep)

Überprüfen Sie die Motor-Reißleine auf Beschädigungen wie Einschnitte, Brüche oder Abnutzung.

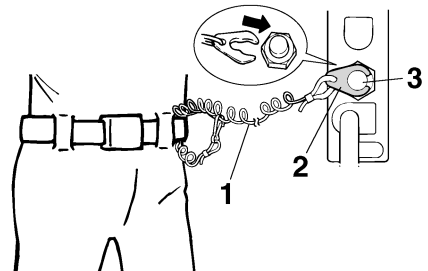

ZMU01716

1. Reißleine
2. Sperrgabel
3. Motor-Quickstoppschalter

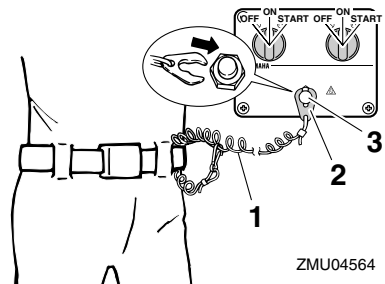

ZMU04564

1. Reißleine
2. Sperrgabel
3. Motor-Quickstoppschalter

Bedienung

GMU27120

Öl

- Prüfen Sie, ob ausreichend Öl für die Fahrt vorhanden ist.

GMU27153

Motor

- Überprüfen Sie den Motor und die Motorbefestigung.
- Suchen Sie nach losen oder beschädigten Befestigungen.
- Überprüfen Sie den Propeller auf Beschädigungen.
- Auf Motoröllecks prüfen.

GMU27181

Betrieb nach einer langen Lagerzeit Öl-Einspritzmodelle

Wenn Sie den Motor nach einer längeren Lagerung (12 Monate) in Betrieb nehmen, gehen Sie bitte wie folgt vor:

1. Benutzen Sie zum Start des Motors eine 50:1 Benzin-Öl-Mischung.
2. Starten Sie den Motor. Lassen Sie ihn im Leerlauf laufen. **WARNUNG! Beim Anlassen oder im Betrieb dürfen keine elektrischen Teile berührt oder entfernt werden. Bei laufendem Motor dürfen Hände, Haar und Kleidung nicht in die Nähe des Schwungrads und anderer drehender Teile geraten.**

[GWM01331]

3. Achten Sie darauf, dass durch die Zuführungsrohre Öl fließt. Nachdem die möglicherweise in den Ölleitungen vorhandene Luft ausgestoßen worden ist, sollte das Öleinspritzsystem normal Öl zuführen. Fließt nach einem Leerlauf von 10 Minuten kein Öl, sollten Sie sich an Ihren Yamaha-Händler wenden.

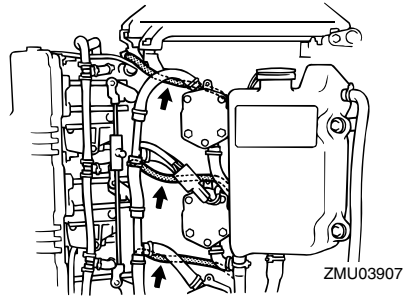

GCM01260

ACHTUNG

Sorgen Sie dafür, dass die oben aufgeführten Maßnahmen bei der Inbetriebnahme des Motors nach einer längeren Lagerung durchgeführt werden. Andernfalls könnte es zu einem Kolbenfresser kommen.

GMU36962

Aufsetzen der Haube

1. Achten Sie darauf, dass alle Haubenverriegelungshebel gelöst sind.
2. Achten Sie darauf, dass die Gummidichtung rund um die Motorhaube sitzt.
3. Setzen Sie die Motorhaube auf die Motorwanne.
4. Achten Sie darauf, dass die Gummidichtung korrekt rund um den Motor sitzt.
5. Bewegen Sie die Hebel wie abgebildet, um die Haube zu verriegeln.

ACHTUNG: Wenn die Haube nicht ordnungsgemäß eingesetzt wird, kann Sprühwasser, das unter die Haube gelangt, den Motor beschädigen. Bei hohen Geschwindigkeiten kann die Haube in diesem Fall auch abfallen. [GCM01990]

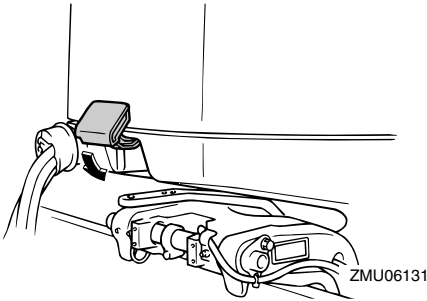

ZMU06131

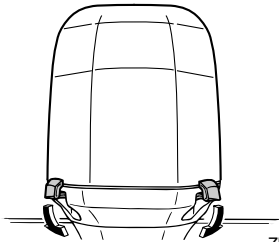

ZMU06127

Nach dem Einbau Motorhaube auf festen Sitz überprüfen, indem man mit beiden Händen dagegen drückt. Sollte die Motorhaube locker sein, lassen Sie sie von Ihrem Yamaha-Händler reparieren.

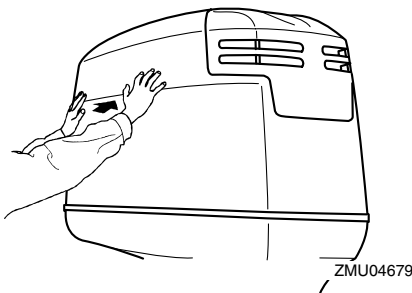

ZMU04679

GMU29158

Überprüfung des PTT-Systems

GWMO1930



- Begeben Sie sich selbst bei gesicher-

tem Ankipp-Arretierungshebel nie unter das Unterwasserteil, während es angekippt ist. Wenn der Außenbordmotor ungewollt herabfällt, besteht die Gefahr schwerer Verletzungen.

- Körperteile könnten beim Drehen oder Kippen des Motors zwischen diesen und die Klemmhalterung gelangen bzw. eingequetscht werden.
- Vergewissern Sie sich, dass sich niemand in der Nähe des Außenbordmotors befindet, ehe Sie diese Überprüfung durchführen.

1. Überprüfen Sie die PTT-Einheit auf eventuelle Anzeichen von Öllecks.
2. Betätigen Sie jeden PTT-Schalter an der Fernbedienung und an der Motorwanne, um deren Funktionsfähigkeit zu prüfen.
3. Kippen Sie den Außenbordmotor nach oben und überprüfen Sie, ob die Ankippstange und die Trimmstangen vollständig ausgefahren sind.

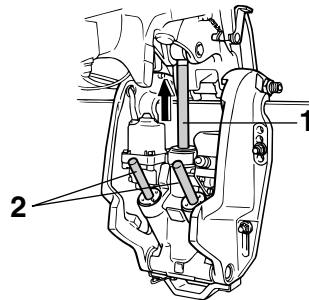

ZMU03458

1. Ankippstange
 2. Trimmstange
4. Verwenden Sie den Ankipp-Arretierungshebel, um den Motor in seiner oberen Position zu arretieren. Bedienen Sie den Schalter kurz, um nach unten zu kippen, bis der Motor vom Ankipp-Arretierungshebel gehalten wird.

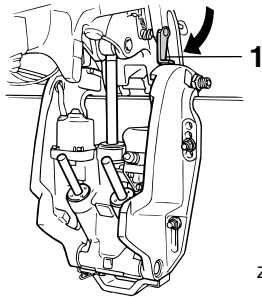

ZMU03459

1. Ankippschalter
5. Stellen Sie sicher, dass die Ankippschalterstange und die Trimmstangen frei von Korrosion und anderen Mängeln sind.
6. Drücken Sie den Schalter, um nach unten zu kippen, bis die Trimmstangen vollständig in die Zylinder eingefahren sind.

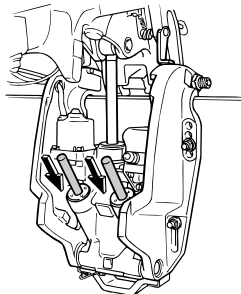

ZMU04156

7. Betätigen Sie den Auftrimmsschalter, bis die Ankippschalterstange vollständig ausgezogen ist. Lösen Sie den Ankippschalter.

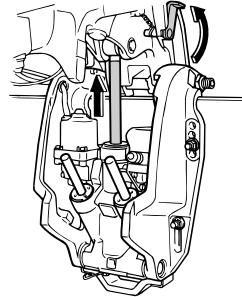

ZMU03460

8. Kippen Sie den Außenbordmotor nach unten. Stellen Sie sicher, dass die Ankippschalterstange und die Trimmstangen reibungslos bewegen.

GMU36582

Batterie

Prüfen Sie, ob die Batterie in gutem Zustand und voll geladen ist. Überprüfen Sie, ob die Batterie-Anschlüsse sauber, sicher und mit einer Isolierung abgedeckt sind. Die elektrischen Kontakte der Batterie und der Kabel müssen gereinigt und ordnungsgemäß angeschlossen sein, weil die Batterie den Motor sonst nicht startet.

Halten Sie sich an die Anweisungen des Batterie-Herstellers, wenn Sie Ihre Batterie überprüfen.

GMU27234

Einfüllen von Kraftstoff und Motoröl

GMU30321

Nachfüllen von Kraftstoff bei Modellen ohne Kraftstoff-Anschlussstück

GWM01830

WARNUNG

- Benzin und seine Dämpfe sind hochentzündlich und explosionsgefährlich, Tanken Sie immer wie hier beschrieben nach, um das Risiko von Bränden und

Explosionen zu minimieren.

- **Benzin ist giftig und kann zu Verletzungen und Tod führen. Gehen Sie sorgfältig mit Benzin um. Saugen Sie niemals Benzin mit dem Mund an. Beim Verschlucken von Benzin, Einatmen beträchtlicher Benzindampfmengen oder wenn Benzin mit den Augen in Berührung kommt, ist sofort ärztliche Hilfe in Anspruch zu nehmen. Gelangt Benzin auf die Haut, ist es mit Wasser und Seife abzuwaschen. Kleidung, auf die Benzin geraten ist, muss sofort gewechselt werden.**

1. Stoppen Sie den Motor.
2. Stellen Sie sicher, dass Sie sich im Außenbereich mit guter Belüftung befinden, entweder sicher vertäut oder auf dem Anhänger.
3. Achten Sie darauf, dass sich niemand auf dem Boot aufhält.
4. Nicht rauchen und einen sicheren Abstand zu Funken, offenen Flammen, elektrostatischen Entladungen oder sonstigen Zündquellen einhalten.
5. Wenn Sie zum Lagern und Tanken von Kraftstoff einen tragbaren Behälter benutzen, verwenden Sie nur einen in Ihrem Land zugelassenen BENZIN-Kanister.
6. Berühren Sie mit dem Kraftstoffstutzen die Einfüllöffnung oder den Trichter, um elektrostatischen Entladungsfunken vorzubeugen.
7. Füllen Sie den Kraftstofftank, aber vermeiden Sie Überfüllung. Kraftstoff kann sich bei steigenden Temperaturen ausdehnen und überlaufen.
8. Ziehen Sie den Tankdeckel gut fest.
9. Verschüttetes Benzin ist sofort mit einem trockenen Lappen aufzuwischen.

Entsorgen Sie die Lappen ordnungsgemäß. Gemäß örtlichen Gesetzen und Vorschriften.

GMU27292

Einfüllen von Öl für Öleinspritzmodelle

GWM00530

! WARNUNG

Füllen Sie kein Benzin in den Öltank. Dadurch würde eine Feuer- oder Explosionsgefahr herbeigeführt.

Dieser Motor arbeitet mit dem Yamaha-Öleinspritzsystem, einem hochwertigen Schmiersystem, das für das richtige Ölverhältnis bei allen Betriebsbedingungen sorgt. Ein vorgemischter Kraftstoff ist nicht erforderlich. Sie müssen einfach nur Benzin in den Kraftstofftank und Öl in den Öltank füllen. Zweckmäßige Anzeigen zeigen den Ölversorgungsstatus an. Einzelheiten über das Ablesen der Anzeigen finden Sie auf Seite 44.

Zum Füllen des Motoröltanks gehen Sie bitte wie folgt vor:

1. Füllen Sie Motoröl in den externen Öltank.

Externen Öltankkapazität:
10.5 L (11.10 US qt, 9.24 Imp.qt)

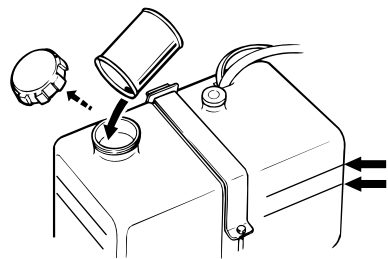

ZMU01877

Bedienung

HINWEIS:

Die Ölstandslinien am externen Öltank zeigen die Menge zusätzlichen Öls an, das dem Tank hinzugefügt werden kann. Die oberste Ölstandslinie zeigt etwa 1.9 L (0.5 US gal, 0.4 Imp gal) an, die hinzugefügt werden können, und die unterste Ölstandslinie zeigt etwa 3.8 L (1 US gal, 0.8 Imp gal) an, die hinzugefügt werden können.

2. Schalten Sie den Hauptschalter ein. Das Yamaha-Öleinspritzsystem führt dem Motoröltank automatisch Öl aus dem externen Öltank zu.
3. Betreiben Sie den Motor normal.

GCM00570

ACHTUNG

Wird der Motor zum ersten Mal oder nach längerer Lagerung in Betrieb genommen, sind mindestens 5 Liter (5.3 US qt, 4.4 Imp qt) Öl im externen Öltank aufzubewahren. Anderenfalls ist die Ölpumpenkammer nicht mit Öl gefüllt und es wird kein Öl zugeführt.

GMU27321













Funktion der Ölstandsanzeige

Die verschiedenen Funktionen des Ölstandssystems sind wie folgt:





GMU27383

Ölstandsanzeige

Modelle mit elektrischem Starter

Ölstands- warnanzeige (digitaler Drehzähmes- ser)	Ölstandswarnan- zeige (analoger Drehzähmes- ser)	Motoröltank	Externer Öltank	Bemerkungen
	Grün 	mehr als 300 cm ³ (0.32 US qt, 0.26 Imp qt) 	mehr als 1500 cm ³ (1.6 US qt, 1.31 Imp qt) 	<ul style="list-style-type: none"> Kein Nachfüllen erforderlich.
	Gelb 	mehr als 300 cm ³ (0.32 US qt, 0.26 Imp qt) 	1500 cm ³ (1.6 US qt, 1.31 Imp qt) oder weniger 	<ul style="list-style-type: none"> Zum Nachfüllen von Öl siehe Seite 42.
	Rot-Gelb-Grün 	300 cm ³ (0.32 US qt, 0.26 Imp qt) oder weniger 	mehr als 1500 cm ³ (1.6 US qt, 1.31 Imp qt) 	<ul style="list-style-type: none"> Überprüfen Sie den Ölfilter auf Verstopfung. Batteriekabelanschluss überprüfen. Der Warnsummer ertönt. Die Motordrehzahl wird automatisch auf etwa 2000 U/min gedrosselt.

Bedienung

Ölstands- warnanzeige (digitaler Drehzähmes- ser)	Ölstandswarnan- zeige (analoger Drehzähmeser)	Motoröltank	Externer Öltank	Bemerkungen
	Rot 	300 cm ³ (0.32 US qt, 0.26 Imp qt) oder weniger 	1500 cm ³ (1.6 US qt, 1.31 Imp qt) oder weniger 	<ul style="list-style-type: none"> ● Es wurde kein Öl nachgefüllt. ● Der Warnsummer ertönt. ● Die Motordrehzahl wird automatisch auf etwa 2000 U/min gedrosselt. ● Der Warnsummer ertönt im Fernschaltkasten, und um Öl zu sparen wird die Motordrehzahl auf etwa 2000 U/min gedrosselt.

GMU27451

Bedienung des Motors

GMU27483

Kraftstoffzufuhr

GWM00420



- **Vergewissern Sie sich vor dem Starten des Motors, dass das Boot sicher vertäut ist und jedem Hindernis ausgewichen werden kann. Vergewissern Sie sich, dass keine Schwimmer in der Nähe des Bootes sind.**
- **Wenn die Entlüftungsschraube gelöst wird, entweichen Benzindämpfe. Benzin ist hochentzündlich und seine Dämpfe sind entzündlich und explosiv. Rauchen Sie nicht und halten Sie Abstand zu offenen Flammen und Funken, wenn Sie die Entlüftungsschraube lösen.**
- **Dieses Produkt gibt Auspuffgase ab, die Kohlenmonoxyd enthalten; hierbei handelt es sich um ein farb- und geruchloses Gas, das beim Einatmen Hirnschädigungen oder Todesfälle ver-**

ursachen kann. Die Symptome umfassen Übelkeit, Schwindelgefühl und Schläfrigkeit. Halten Sie Cockpit und Kabine gut gelüftet. Verstopfen Sie niemals die Auspufföffnungen.

1. Falls auf der Verschlusskappe eine Entlüftungsschraube vorhanden ist, lösen Sie diese um 2 bis 3 Umdrehungen.
2. Ist ein Kraftstoffanschluss oder Kraftstoffhahn im Boot vorhanden, schließen Sie die Kraftstoffleitung daran an oder öffnen Sie den Kraftstoffhahn.
3. Drücken Sie den Benzinpumpenball mit dem Pfeil nach oben, bis Sie fühlen, dass er fest wird.

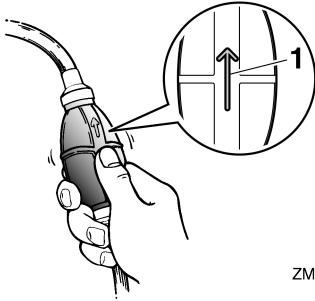

1. Pfeil

GMU27493

Motor starten

GWM01600

WARNUNG

Vergewissern Sie sich vor dem Starten des Motors, dass das Boot sicher vertäut ist und Sie jedem Hindernis ausweichen können. Vergewissern Sie sich, dass keine Schwimmer in der Nähe des Boots sind.

GMU27645

Modelle mit elektrischem Starter/Fernbedienung

GWM01840

WARNUNG

- Wenn die Motor-Reißleine nicht angebracht wird, kann das Boot abtreiben, wenn der Fahrer über Bord geht. Befestigen Sie während des Betriebs die Motor-Reißleine an einer sicheren Stelle an Ihrer Kleidung, an Ihrem Arm oder Ihrem Bein. Befestigen Sie die Reißleine nicht an einem Kleidungsstück, das sich losreißen könnte. Verlegen Sie die Reißleine nie so, dass sie sich verwickeln und dadurch funktionsunfähig werden könnte.
- Vermeiden Sie, dass während des Normalbetriebs unabsichtlich an der Reiß-

leine gezogen wird. Beim Verlust der Motorleistung geht ein Großteil der Steuerungsfähigkeit verloren. Außerdem verliert das Boot ohne Motorleistung rasch an Fahrt. Dadurch könnten Fahrgäste und Gegenstände im Boot nach vorne geschleudert werden.

1. Stellen Sie den Fernbedienungshebel auf Neutral.

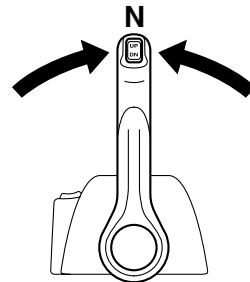
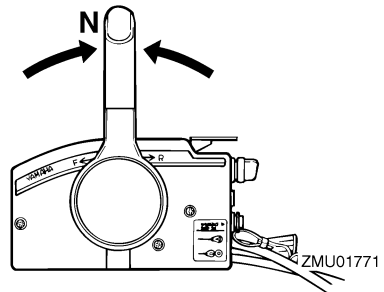

HINWEIS:

Die Startverhinderung bei eingelegtem Gang sorgt dafür, dass der Motor nur in Leerlaufstellung angelassen werden kann.

2. Befestigen Sie während des Betriebs die Motor-Reißleine an einer sicheren Stelle an Ihrer Kleidung, an Ihrem Arm oder Ihrem Bein. Setzen Sie anschließend die Sperrgabel am anderen Ende der Reißleine in den Motor-Stoppsschalter ein.

Bedienung

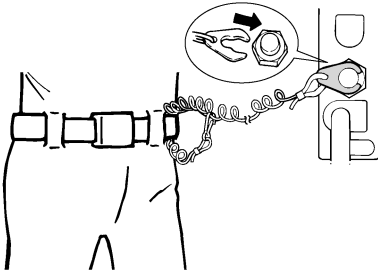

ZMU01772

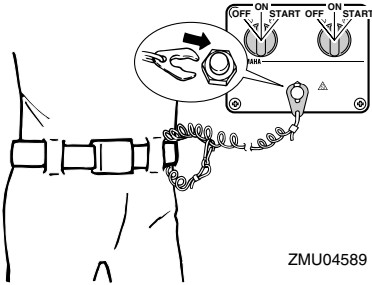

ZMU04589

3. Drehen Sie den Hauptschalter auf "ON" (Ein).

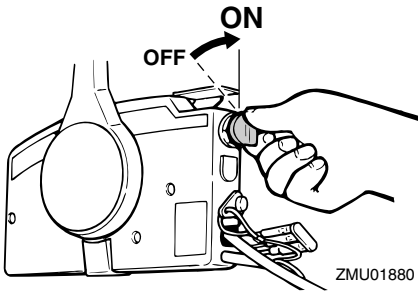

ZMU01880

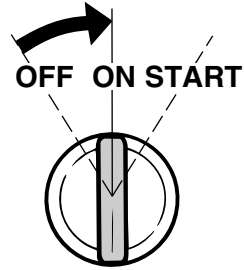

ZMU01953

4. Öffnen Sie den Gashebel etwas, ohne mit dem Neutral-Gashebel oder dem Standgashebel umzuschalten. Je nach Motortemperatur müssen Sie eventuell die Öffnung des Gashebels ein wenig verändern. Schieben Sie nach dem Start des Motors den Gashebel wieder in die Grundposition zurück.

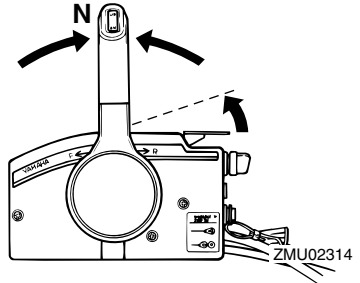

ZMU02314

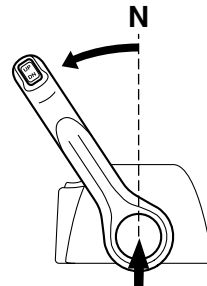

ZMU04592

HINWEIS:

- Bei mit einem Neutral-Gashebel ausge-

statteten Fernbedienungen ist es ein guter Start, den Hebel nur so weit anzuheben, bis Sie einen Widerstand spüren, und anschließend leicht weiter anzuheben.

- Der Neutral-Gashebel oder Standgashebel kann nur dann betätigt werden, wenn der Fernbedienungshebel auf Neutral gestellt wurde.
5. Halten Sie den Hauptschalter gedrückt, um das Fernbedienungs-Chokesystem zu betätigen. Der Fernbedienungs-Chokeschalter kehrt automatisch in seine Normalstellung zurück, wenn Sie Ihre Hand entfernen. Halten Sie deshalb den Schalter gedrückt.

HINWEIS:

- Für das Starten eines warmen Motors ist kein Choke erforderlich.
 - Halten Sie den Hauptschalter vollständig gedrückt; anderenfalls funktioniert das Fernbedienungs-Chokesystem nicht.
6. Drehen Sie den Hauptschalter auf "START" (Start) und halten Sie ihn maximal 5 Sekunden fest.

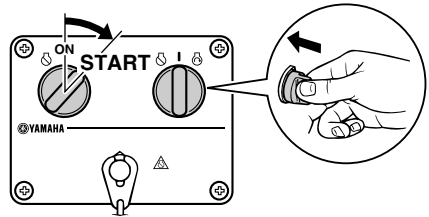
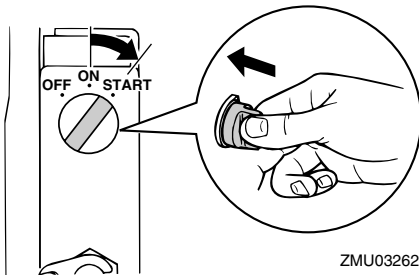

7. Lassen Sie den Hauptschalter, nachdem der Motor startet, sofort los, damit er auf "ON" (Ein). **ACHTUNG: Drehen Sie den Hauptschalter niemals auf "START" (Start), während der Motor läuft. Lassen Sie den Startermotor nie länger als 5 Sekunden drehen. Wird der Startermotor länger als 5 Sekunden lang kontinuierlich betätigt, entleert sich die Batterie rasch und der Motor kann nicht mehr angelassen werden. Außerdem kann der Anlasser beschädigt werden. Falls der Motor nach 5 Sekunden langem Ankurbeln nicht anspringt, drehen Sie bitte den Hauptschalter auf "ON" (Ein), warten 10 Sekunden lang und kurbeln den Motor dann erneut an.**

[GCM00192]

GMU36510

Nach dem Starten des Motors überprüfen

GMU36520

Kühlwasser

Prüfen Sie, ob der Kühlwasserkontrollstrahl stetig fließt. Ein kontinuierlicher Kühlwasser-Kontrollstrahl weist darauf hin, dass die Wasserpumpe das Wasser durch die Kühlwasserkanäle pumpt. Wenn die Kühlwasserkanäle gefroren sind, kann es eine Weile dauern, bis der Kühlwasser-Kon-

Bedienung

trollstrahl wieder fließt.

GCM01810

ACHTUNG

Wenn bei laufendem Motor der Kühlwasserkontrollstrahl nicht ständig fließt, könnte dies zur Überhitzung und zu ernstesten Schäden führen. Stoppen Sie den Motor und überprüfen Sie, ob der Kühlwassereinlass oder der Kühlwasserkontrollstrahl blockiert ist. Wenden Sie sich an Ihren Yamaha-Händler, wenn das Problem nicht bestimmt und behoben werden kann.

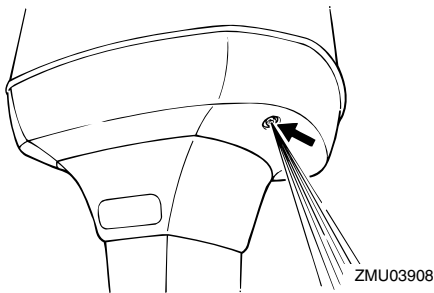

Stellen Sie sicher, dass an den Verbindungsstücken zwischen dem Auspuffdeckel, Zylinderkopf und dem Zylinderkörper kein Wasser austritt.

GMU27670

Motor-Warmlaufphase

GMU27683

Chokestarter-Modelle

Nach dem Anlassen des Motors muss man ihn 3 Minuten lang im Leerlauf warm laufen lassen. Wenn dies unterlassen wird, verkürzt sich die Lebensdauer des Motors. Schieben Sie den Chokeknopf während der Warmlaufphase allmählich zurück in seine Grundposition.

GMU36530

Nach dem Warmlaufen des Motors überprüfen

GMU36540

Schalten

Stellen Sie bei fest vertäutem Boot und ohne Gas zu geben sicher, dass sich der Motor leicht vorwärts, rückwärts und wieder neutral stellen lässt.

GMU31721

Stopp-Schalter

- Vergewissern Sie sich, dass der Motor stoppt, wenn Sie den Hauptschalter in die "OFF" (Aus)-Position drehen.
- Vergewissern Sie sich, dass das Entfernen der Sperrgabel vom Motor-Quickstoppschalter zum Anhalten des Motors führt.
- Vergewissern Sie sich, dass der Motor nicht gestartet werden kann, wenn die Sperrgabel vom Motor-Quickstoppschalter entfernt wurde.

GMU31730

Umschalten

GWM00180



Vergewissern Sie sich vor jedem Schalten, dass sich keine Schwimmer oder Hindernisse im nahen Wasser befinden.

GCM01610

ACHTUNG

Lassen Sie den Motor warmlaufen, bevor Sie ins Getrieberad schalten. In der Aufwärmphase des Motors kann die Leerlaufdrehzahl unter Umständen höher sein als normal. Eine hohe Leerlaufdrehzahl kann verhindern, dass Sie zurück in die Neutral-Position schalten. Halten Sie in diesem Fall den Motor an, schalten Sie in die Neutral-Position, starten Sie anschließend den Motor erneut und lassen Sie ihn

warmlaufen.

Schaltung aus der Neutral-Position

1. Ziehen Sie den Neutralverriegelungs-Abzug nach oben (wenn mitgeliefert).

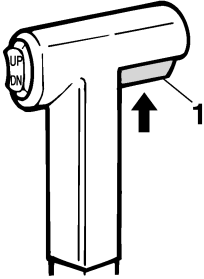

1. Neutralverriegelungsauslöser

2. Bewegen Sie den Fernbedienungshebel um 35° fest vorwärts (für Vorwärtsgang) oder rückwärts (für Rückwärtsgang-Zahnrad) (ein Einrasten ist zu spüren).

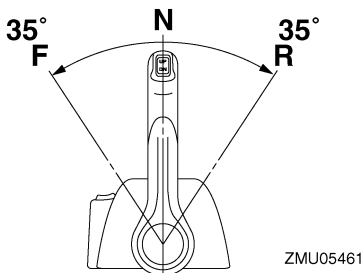
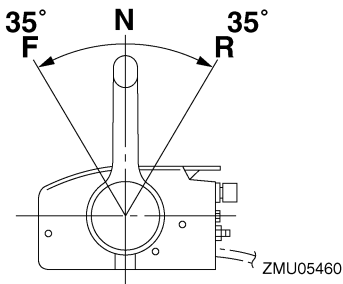

Schaltung vom Getrieberad (vorwärts/rückwärts) in die Neutral-Position

1. Schließen Sie den Gashebel, damit der Motor langsam in die Leerlaufdrehzahl übergeht.

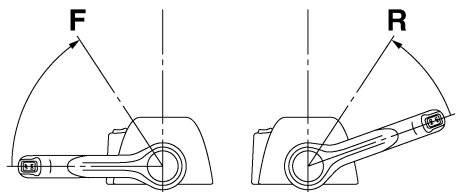
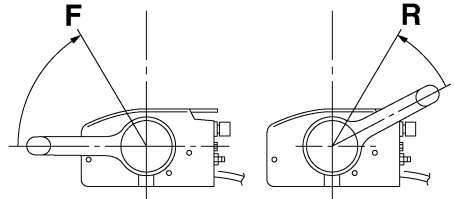

2. Nachdem der Motor mit der Leerlaufdrehzahl im Getrieberad läuft, bewegen Sie den Fernbedienungshebel fest in die Neutral-Position.

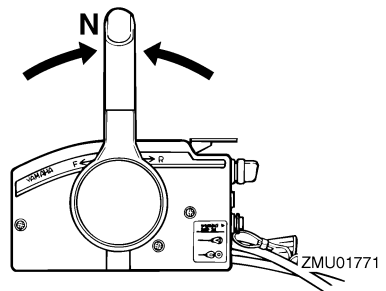

Bedienung

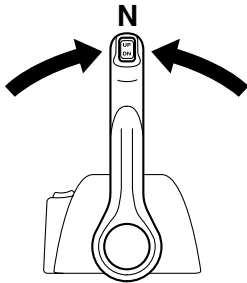

ZMU04588

GMU31742

Anhalten des Boots

GWM01510

WARNUNG

- Verwenden Sie die Rückwärts-Funktion nicht, um das Boot abzubremsen oder anzuhalten, da dies dazu führen kann, dass Sie die Kontrolle verlieren, aus dem Boot fallen oder dass das Steuer- rad oder andere Bootsteile beeinflusst werden. Dadurch erhöht sich das Risiko eines schweren Unfalls. Dies kann auch den Schaltmechanismus beschädigen.
- Schalten Sie nicht in den Rückwärts- gang während Sie mit Gleichgeschwin- digkeit fahren. Sonst kann es zu Kontrollverlust, dem Sinken des Bootes oder einer Beschädigung des Bootes kommen.

Das Boot ist nicht mit einem separaten Bremssystem ausgerüstet. Es wird durch den Wasserwiderstand gestoppt, nachdem der Gashebel zurück in die Leerlauf-Position gestellt wurde. Der Bremsweg hängt vom Gesamtgewicht, der Wasseroberfläche und der Windrichtung ab.

GMU27821

Motor ausschalten

Ehe man den Motor ausschaltet, muss man ihn zuerst einige Minuten lang im Leerlauf

oder bei niedriger Drehzahl abkühlen lassen. Ein sofortiges Ausschalten des Motors nach einem Betrieb bei hoher Drehzahl ist nicht zu empfehlen.

GMU27853

Verfahren

1. Drehen Sie den Hauptschalter auf "OFF" (Aus).

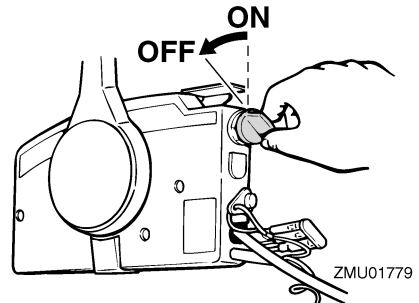

ZMU01779

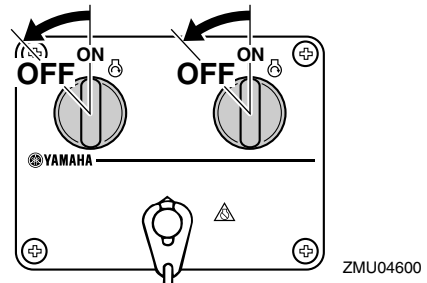

ZMU04600

2. Sobald der Motor ausgeschaltet, löst man die Kraftstoffleitung oder schließt den Kraftstoffhahn, sofern ein Kraftstoffanschlussstück oder ein Kraftstoffhahn am Boot vorhanden ist.
3. Ziehen Sie die Entlüftungs-Schraube an der Verschlusskappe des Kraftstofftanks fest (falls damit ausgestattet).
4. Entfernen Sie den Schlüssel, falls das Boot unbeaufsichtigt gelassen wird.

HINWEIS:

Der Motor kann auch gestoppt werden, indem die Reißleine gezogen und die Sperrgaa-

bel vom Motor-Quickstoppschalter entfernt wird. Drehen Sie anschließend den Hauptschalter auf "OFF" (Aus).

GMU27862

Außenbordmotor trimmen

GWM00740

! WARNUNG

Ein in Bezug auf die Betriebsbedingungen übermäßiges Trimmen (Auf- oder Abtrimmen) kann eine Instabilität des Bootes verursachen und das Steuern des Bootes schwieriger gestalten. Dadurch erhöht sich die Unfallgefahr. Wird das Boot instabil oder schwer zu steuern, müssen Sie die Geschwindigkeit verringern und/oder den Trimmwinkel anpassen.

Der Trimmwinkel des Außenbordmotors hilft beim Bestimmen der Position des Bugs im Wasser. Der richtige Trimmwinkel trägt dazu bei, die Leistung zu verbessern und Kraftstoff einzusparen, während gleichzeitig die Beanspruchung des Motors verringert wird. Der richtige Trimmwinkel hängt von der Kombination von Boot, Motor und Propeller ab. Der richtige Trimmwinkel wird auch von veränderlichen Faktoren wie dem Ladegewicht, den Wasserbedingungen und der Fahrgeschwindigkeit beeinflusst.

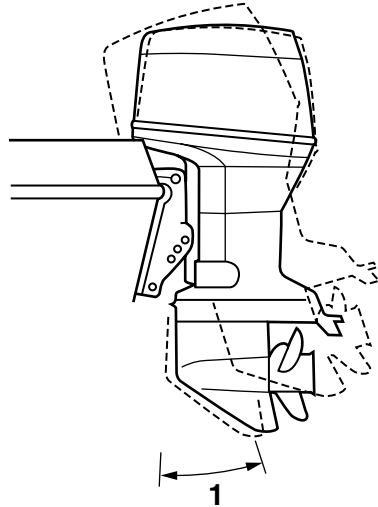

ZMU03441

1. Trimm-Betriebswinkel

GMU27885

Einstellen des Trimmwinkels (PTT - Elektrohydraulische Trimm- und Ankippanlage)

GWM00753

! WARNUNG

- Vergewissern Sie sich, dass sich niemand im Betriebsbereich des Außenbordmotors befindet, wenn der Trimmwinkel eingestellt wird. Körperteile könnten beim Drehen oder Kippen des Motors zwischen diesen und die Klemmhalterung gelangen bzw. eingquetscht werden.
- Seien Sie vorsichtig, wenn Sie eine Trimmung zum ersten Mal ausprobieren. Erhöhen Sie die Geschwindigkeit allmählich und achten Sie dabei auf Anzeichen von Instabilität oder auf Probleme mit der Steuerung. Ein falscher

Bedienung

Trimmwinkel kann den Verlust der Steuerfähigkeit bewirken.

- Verwenden Sie den PTT-Schalter, wenn er an der Motorwanne angebracht ist, nur bei abgestelltem Motor und bei völlig still liegendem Boot. Stellen Sie den Trimmwinkel nicht mit diesem Schalter ein, während sich das Boot bewegt.

Trimmwinkel des Außenbordmotors mit Hilfe des PTT-Schalters einstellen.

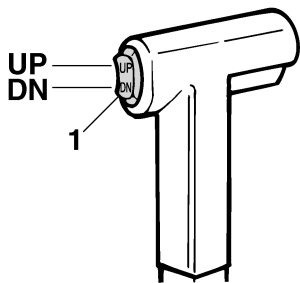

1. PTT-Schalter

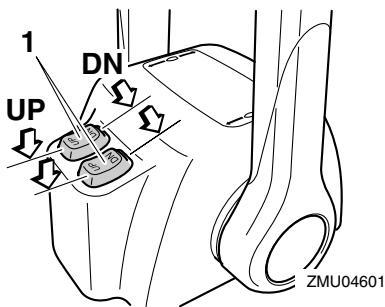

1. PTT-Schalter

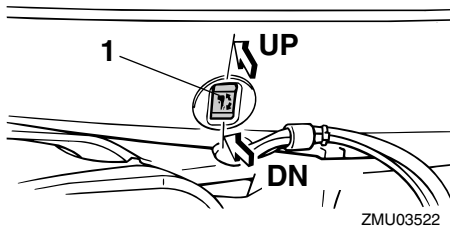

1. PTT-Schalter

Um den Bug anzuheben (Austrimmen) drücken Sie den Schalter nach "UP" (Oben).

Um den Bug abzusenken (Eintrimmen) drücken Sie den Schalter "DN" (Unten).

Führen Sie mit jeweils verschiedenen Trimmwinkleinstellungen Probefahrten durch, um die für Ihr Boot und die Betriebsbedingungen am besten geeignete Position zu bestimmen.

GMU27912

Einstellung der Bootstrimmung

Wenn das Boot mit Gleitgeschwindigkeit fährt, bewirkt eine Bug-nach-oben-Lage, dass der Wasserwiderstand geringer, die Stabilität größer und die Wirkleistung verbessert wird. Das trifft im Allgemeinen zu, wenn die Kiellinie des Boots um ca. 3 bis 5 Grad angehoben ist. Mit dem Bug-nach-oben könnte das Boot eine größere Tendenz haben, nach der einen oder anderen Seite zu steuern. Diese Neigung ist beim Steuern auszugleichen. Wenn der Bug des Boots unten ist, kann man leichter aus dem Stand bis zur Gleitgeschwindigkeit beschleunigen.

der "Bugsteuerung" und macht die Bedienung schwierig und gefährlich.

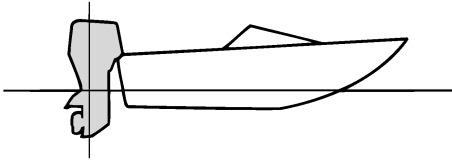

ZMU01784

Bug-nach-oben

Übermäßiges Austrimmen bewirkt, dass der Bug des Boots zu hoch im Wasser liegt. Leistung und Wirtschaftlichkeit erleiden Einbußen, weil der Rumpf des Boots das Wasser drückt und ein höherer Luftwiderstand gegeben ist. Übermäßiges Austrimmen kann dazu führen, dass der Propeller ventiliert, was die Leistung zudem reduziert, und das Boot könnte "stampfen" (auf dem Wasser hüpfen), wodurch der Bootsfahrer und die Passagiere über Bord gehen könnten.

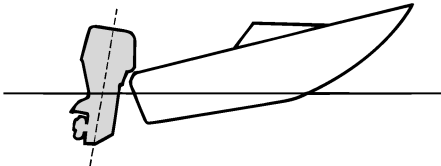

ZMU01785

Bug-nach-unten

Durch zu großes Eintrimmen "pflügt" das Boot durch das Wasser, vermindert die Kraftstoff-Ersparnis und macht es schwierig, die Geschwindigkeit zu erhöhen. Beim Betrieb mit übermäßigem Eintrimmen büßt das Boot außerdem bei höheren Geschwindigkeiten an Stabilität ein. Der wesentlich erhöhte Widerstand am Bug erhöht die Gefahr

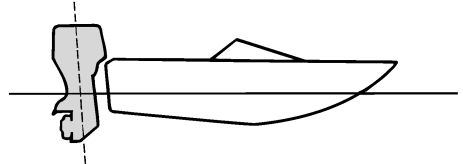

ZMU01786

HINWEIS:

Je nach Bootstyp hat der Trimmwinkel des Außenbordmotors nur wenig Einfluss auf die Trimmung des Bootes bei der Bedienung.

GWM27934

Nach oben und unten kippen

Wenn der Motor für einige Zeit gestoppt wird oder wenn das Boot im flachem Gewässer festgemacht ist, sollte der Außenbordmotor nach oben gekippt werden, um den Propeller und das Unterwasserteil-Gehäuse vor Beschädigung aufgrund eines Zusammenstoßes mit einem Hindernis zu schützen, und um die Salzkorrosion zu reduzieren.

GWM00221

WARNUNG

Vergewissern Sie sich, dass sich alle Personen vom Außenbordmotor fernhalten, wenn dieser hoch- oder herabgekippt wird. Körperteile könnten beim Drehen oder Kippen des Motors zwischen diesen und die Klemmhalterung gelangen bzw. eingequetscht werden.

GWM00250

WARNUNG

Auslaufender Kraftstoff stellt eine Feuergefahr dar. Befindet sich ein Kraftstoffanschlussstück am Außenbordmotor, lösen Sie bitte die Kraftstofflei-

Bedienung

ung oder schließen Sie den Kraftstoffhahn, wenn der Außenbordmotor länger als nur ein paar Minuten lang angekippt wird. Anderenfalls könnte Kraftstoff auslaufen.

GCM00241

ACHTUNG

- Stoppen Sie den Motor vor dem Ankippen des Außenbordmotors, indem Sie das Verfahren auf Seite 51 befolgen. Kippen Sie den Außenbordmotor nie bei laufendem Motor an. Dadurch könnten schwere Schäden durch Überhitzung entstehen.
- Kippen Sie den Motor nicht mit der Ruderpinne (falls damit ausgestattet) an, denn dadurch könnte sie abbrechen.

GMU32723

Verfahren, um nach oben zu kippen (PTT-Modelle)

1. Stellen Sie den Fernbedienungshebel auf Neutral.

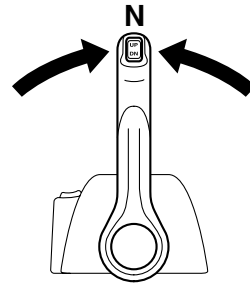
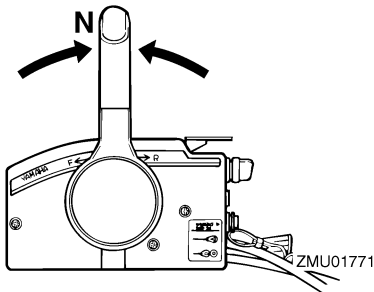

2. Drücken Sie den PTT-Schalter "UP" (Hoch), bis der Außenbordmotor vollständig nach oben gekippt ist.

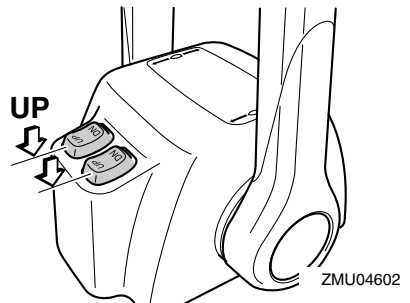
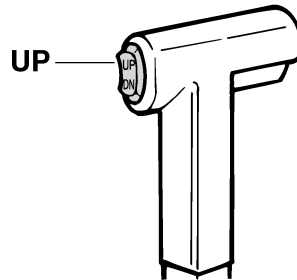

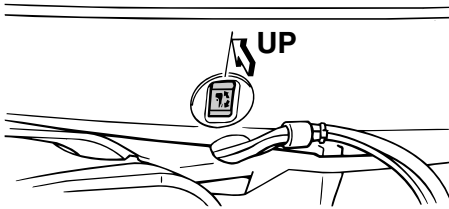

ZMU03523

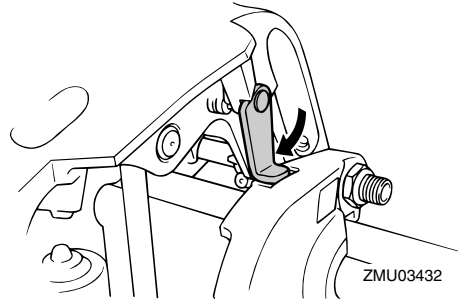

ZMU03432

3. Ziehen Sie den Ankipparretierungshebel in Ihre Richtung, um den Motor zu stützen. **WARNUNG! Nachdem Sie den Außenbordmotor gekippt haben, stellen Sie sicher, dass dieser mit dem Ankipparretierungsknopf oder dem Ankipparretierungshebel gesichert wird. Anderenfalls könnte der Außenbordmotor plötzlich abfallen, wenn der Öldruck in der PTT-Einheit oder der PT-Einheit zurückgeht.**
4. Modelle, die mit einer Trimmstange ausgestattet sind: Nachdem der Außenbordmotor mit dem Ankipparretierungshebel arretiert ist, drücken Sie den PTT-Schalter nach "DN" (Herab), um die Trimmstange zurück zu ziehen. **ACHTUNG: Beim Festmachen müssen die Trimmstangen unbedingt vollständig eingezogen sein. So werden die Stangen vor Algen- und Muschelbewuchs sowie vor Korrosion geschützt, die Schäden am PTT-Mechanismus verursachen könnten.**

[GWM00262]

ACHTUNG: Ankipparretierungshebel bzw. -knopf nicht beim Anhängertransport des Bootes benutzen. Der Außenbordmotor könnte sich von der Arretierung losrütteln und herabfallen. Wenn der Motor nicht in der normalen Fahrbetriebsposition befördert werden kann, muss man eine zusätzliche Arretierung zum Sichern in der Ankipposition verwenden. Lesen Sie hinsichtlich weiterer Informationen auf Seite 60.

[GCM01641]

[GCM00251]

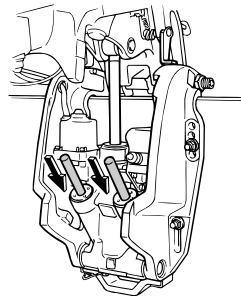

ZMU03997

GMU33120

Verfahren, um nach unten zu kippen (PTT-Modelle)

1. Drücken Sie den PTT-Schalter "UP" (Hoch), bis der Außenbordmotor von der Ankipstange unterstützt wird und der Ankipparretierungshebel frei wird.

Bedienung

2. Geben Sie den Ankippr-Arretierungshebel frei.

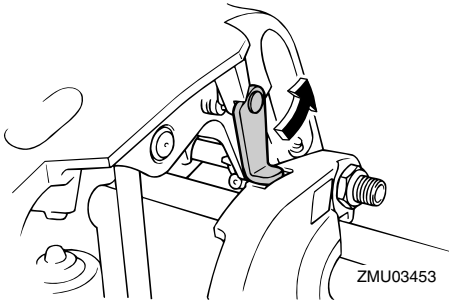

3. Drücken Sie den PTT-Schalter "DN" (Herab), um den Außenbordmotor in die gewünschte Position abzulassen.

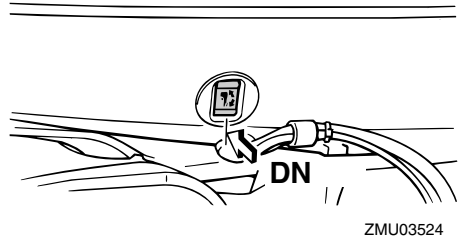
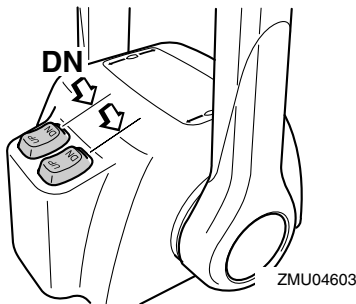
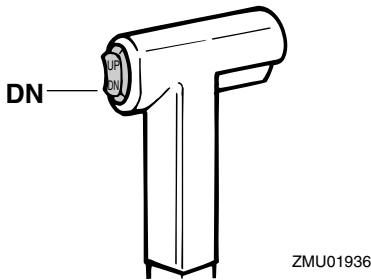

GMU28061

Flachwasser

GMU32851

PTT-Modelle

Zum Fahren in flachem Wasser kann der Außenbordmotor teilweise angekippt werden.

GCM00260

ACHTUNG

Kippen Sie den Außenbordmotor nicht so weit an, dass sich der Kühlwassereinlass über der Wasseroberfläche befindet, wenn Sie auf Flachwasser-Fahrbetrieb schalten. Anderenfalls könnten schwere Schäden durch Überhitzung entstehen.

GMU32922

Verfahren für PTT-Modelle

1. Stellen Sie den Fernbedienungshebel auf Neutral.

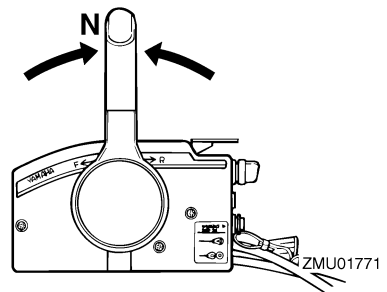

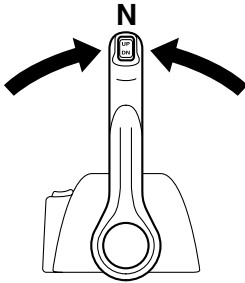

ZMU04588

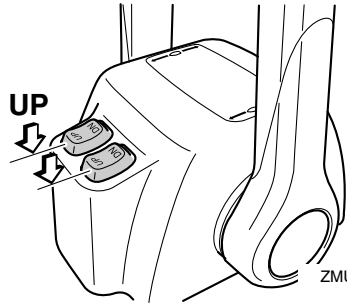

ZMU04602

2. Kippen Sie den Außenbordmotor unter Verwendung des PTT-Schalters leicht nach oben in die gewünschte Position. **WARNUNG! Die Benutzung des PTT-Schalters an der Motorwanne, während das Boot in Bewegung ist oder der Motor läuft, kann die Gefahr erhöhen, über Bord zu gehen, und den Fahrer ablenken, wodurch das Risiko eines Zusammenstoßes mit einem anderen Boot oder einem Hindernis erhöht wird.** [GWM01850]

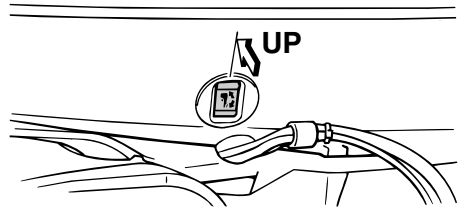

ZMU03527

3. Um den Außenbordmotor wieder in seine normale Fahrposition zu bringen, drücken Sie den PTT-Schalter und kippen den Außenbordmotor langsam nach unten.

GMU28195

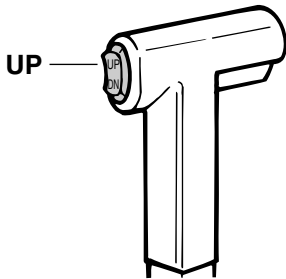

ZMU01935

Bootfahren unter anderen Bedingungen

Bootfahren in Salzwasser

Spülen Sie die Kühlwasserkanäle nach dem Betrieb in Salzwasser mit Süßwasser, damit sie nicht verstopfen. Spülen Sie auch die Außenseite des Außenbordmotors mit frischem Wasser ab.

Fahren in schlammigem, trübem oder säurehaltigem Wasser

Wenn Sie den Außenbordmotor in säurehaltigem Wasser oder Wasser, das viele Ablagerungen enthält, wie beispielsweise in trübem oder schlammigem Wasser verwenden, empfiehlt Yamaha dringend, eine optio-

Bedienung

nal erhältliche verchromte Wasserpumpe zu verwenden (siehe Seite 14). Spülen Sie die Kühlkanäle nach dem Betrieb in solchem Wasser mit frischem Wasser ab, damit keine Korrosion entsteht. Spülen Sie auch die Außenseite des Außenbordmotors mit frischem Wasser ab.

GMU31841

Transport und Lagerung des Außenbordmotors

GWM01860

! WARNUNG

Auslaufender Kraftstoff stellt eine Feuergefahr dar. Schließen Sie beim Transport und bei der Lagerung des Außenbordmotors den Kraftstoffhahn, um das Auslaufen von Kraftstoff zu verhindern. Begeben Sie sich nie unter den Motor, wenn er angekippt ist. Wenn der Außenbordmotor ungewollt herabfällt, besteht die Gefahr schwerer Verletzungen.

GCM00660

ACHTUNG

Verwenden Sie den Ankipf-Arretierungshebel bzw. -knopf nicht beim Anhängertransport des Bootes. Der Außenbordmotor könnte sich von der Arretierung losrütteln und herabfallen. Wenn der Motor nicht in der normalen Fahrbetriebsposition befördert werden kann, müssen Sie eine zusätzliche Arretierung zum Sichern in der Ankippsituation verwenden.

Der Außenbordmotor sollte in seiner normalen Betriebsstellung auf einem Anhänger transportiert und so gelagert werden. Falls der Abstand zur Straße in dieser Position unzureichend sein sollte, befördert man den Außenbordmotor in der angekippten Stellung, wobei eine Motorstütze, wie beispielsweise eine Spiegelschutzstange verwendet wird. Weitere Auskunft erteilt Ihnen gerne Ihr Yamaha-Händler.

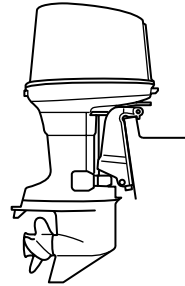

ZMU03122

GMU30272

Lagerung des Außenbordmotors

Wenn Ihr Yamaha-Außenbordmotor über einen längeren Zeitraum (2 Monate oder länger) hinweg gelagert werden soll, sind verschiedene wichtige Maßnahmen zu beachten, um erheblichen Schaden abzuwenden.

Es ist ratsam, die Wartung an Ihrem Außenbordmotor vor der Einlagerung von einem zugelassenen Yamaha-Händler durchführen zu lassen. Sie als Eigentümer können jedoch mit minimalem Aufwand folgende Verfahren durchführen:

GCM01411

ACHTUNG

- **Legen Sie den Außenbordmotor nicht auf seine Seite, bevor das Kühlwasser vollständig abgelassen wurde, ansonsten könnte durch die Auspufföffnung Wasser in den Zylinder gelangen und Motorprobleme verursachen.**
- **Platzieren Sie den Außenbordmotor an einem trockenen, gut gelüfteten und vor direktem Sonnenlicht geschützten Ort.**

GMU28304

Verfahren

GMU28323

Durchspülen mit dem Spülaufsatz

Durchspülen mit dem Spülaufsatz

Wartung

1. Waschen Sie den Körper des Außenbordmotors mit Frischwasser ab. **ACHTUNG: Sprühen Sie kein Wasser in den Lufteinlass.** [GCM01840] Weitere Informationen finden Sie auf Seite 62.
2. Trennen Sie die Kraftstoffleitung vom Motor ab oder schließen Sie den Kraftstoffhahn, falls damit ausgestattet.
3. Entfernen Sie die Motorhaube und die Abdeckung des Schalldämpfers. Entfernen Sie den Propeller.
4. Bauen Sie den Spülaufsatz am Kühlwasser-Einlass an. **ACHTUNG: Lassen Sie den Motor nicht ohne die Versorgung mit Kühlwasser laufen. Dadurch könnte entweder die Wasserpumpe oder der Motor durch Überhitzung beschädigt werden. Bevor Sie den Motor starten, stellen Sie sicher, dass die Kühlwasserkanäle mit Wasser versorgt werden. Vermeiden, den Außenbordmotor mit hoher Drehzahl laufen zu lassen, während der Spülaufsatz angebracht ist, weil sonst die Gefahr einer Überhitzung gegeben ist.** [GCM02000]

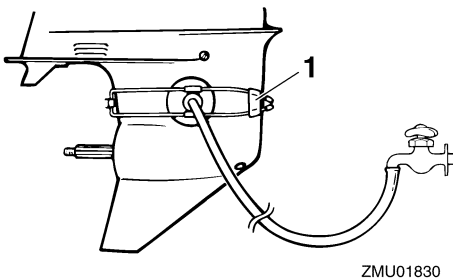

1. Spülaufsatz
5. Das Ausspülen des Kühlsystems ist von wesentlicher Bedeutung, um zu verhindern, dass das Kühlsystem durch Salz,

- Sand oder Schmutz verstopft wird. Zudem ist das Besprühen/Schmieren des Motors zwingend erforderlich, um übermäßigen Motorschäden durch Rost vorzubeugen. Führen Sie das Ausspülen und Sprühen gleichzeitig durch. **WARNUNG! Beim Anlassen oder im Betrieb dürfen keine elektrischen Teile berührt oder entfernt werden. Bei laufendem Motor dürfen Hände, Haar und Kleidung nicht in die Nähe des Schwungrads und anderer drehender Teile geraten.** [GWM00091]
6. Lassen Sie den Motor ein paar Minuten in Neutral-Position mit erhöhtem Leerlauf laufen.
7. Sprühen Sie kurz bevor Sie den Motor abstellen abwechselnd "Sprühöl" in jeden Vergaser oder in die Sprühöffnung in der Schalldämpferabdeckung. Wird dies ordnungsgemäß vorgenommen, raucht der Motor erheblich und bleibt nahezu stehen.
8. Entfernen Sie den Spülaufsatz.
9. Setzen Sie die Abdeckung/Verschlusskappe des Sprühlochs am Schalldämpfer und die Motorhaube auf.
10. Falls kein "Sprühöl" zur Verfügung steht, lassen Sie den Motor in hohem Leerlauf laufen, bis die Kraftstoffanlage leer ist und der Motor stoppt.
11. Lassen Sie das Kühlwasser vollständig aus dem Motor ab. Reinigen Sie den Körper sorgfältig.
12. Falls kein "Sprühöl" zur Verfügung steht, entfernen Sie die Zündkerze(n). Schütten Sie einen Teelöffel sauberes Motoröl in jeden Zylinder. Kurbeln Sie einige Male manuell durch. Setzen Sie die Zündkerze(n) wieder ein.

HINWEIS:

Ein Spülaufsatz ist bei Ihrem Yamaha-Händler erhältlich.

GMU28411

Schmierung (Modelle mit Öleinspritzung)

1. Setzen Sie die Zündkerze(n) ein und ziehen Sie sie mit dem vorgeschriebenen Drehmoment fest. Informationen über die Installation der Zündkerzen finden Sie auf Seite 67.
2. Auffüllen der Öltanks. Dadurch wird Kondenswasserbildung verhindert. Bei Modellen mit externem Öltank kann es erforderlich sein, die Steuereinheit manuell außer Kraft zu setzen, um den Motoröltank vollständig zu füllen.
3. Getriebeölwechsel. Weitere Informationen finden Sie auf Seite 72. Öl auf Vorhandensein von Wasser prüfen, was auf eine defekte Dichtung hinweist. Die Dichtungen sollten von einem zugelassenen Yamaha-Händler vor der Inbetriebnahme ausgewechselt werden.
4. Alle Schmiergegenstände schmieren. Weitere Einzelheiten finden Sie auf Seite 67.

HINWEIS:

Wenn Sie den Motor längere Zeit lagern, wird empfohlen, ihn mit Öl einzusprühen. Wenden Sie sich an Ihren Yamaha-Händler, um Informationen über das Sprühöl und das Verfahren, wie es an Ihrem Motor eingesetzt wird, zu bekommen.

GMU28451

Reinigung des Außenbordmotors

Waschen Sie nach der Verwendung des Außenbordmotors mit Süßwasser ab. Spülen Sie das Kühlsystem mit Frischwasser aus.

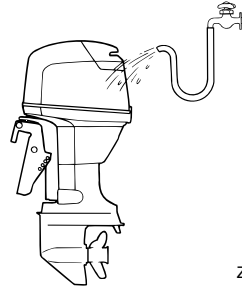

ZMU02550

GMU28460

Überprüfen Sie die lackierte Oberfläche des Motors

Überprüfen Sie den Motor auf Kratzer, Kerben oder abblättrenden Lack. Beschädigte Lackstellen sind korrosionsgefährdet. Falls erforderlich sind die betreffenden Stellen zu säubern und zu lackieren. Ausbesserungslack ist bei Ihrem Yamaha-Händler erhältlich.

GMU2847C

Regelmäßige Wartung

GWM01871



WARNUNG

Für diese Arbeitsschritte sind handwerkliches Geschick, Werkzeuge und Ersatzteile notwendig. Lassen Sie die Arbeiten von einem Yamaha-Händler oder einem anderen qualifizierten Mechaniker ausführen, wenn Sie nicht selbst über die erforderlichen Fähigkeiten, Werkzeuge oder Ersatzteile verfügen.

Dafür ist es notwendig, den Motor auseinander zu bauen und gefährliche Teile freizulegen. Um die Verletzungsgefahr durch bewegliche, heiße oder stromführende Teile zu begrenzen:

- **Schalten Sie bei der Wartung den Motor aus und behalten Sie die Schlüssel und die Motor-Reißleine bei sich, wenn**

Wartung

nichts anderes angegeben ist.

- Die PTT-Schalter können auch dann bedient werden, wenn die Zündung ausgeschaltet ist. Achten Sie darauf, dass Personen nicht in die Nähe der Schalter gelangen, wenn am Motor gearbeitet wird. Wenn der Motor angekippt ist, begeben Sie sich nicht darunter oder zwischen ihn und die Klemmhalterung. Beachten Sie, dass sich keine Person in diesem Bereich befindet, bevor der PTT-Mechanismus bedient wird.
- Lassen Sie den Motor vor der Arbeit mit heißen Teilen oder Flüssigkeiten abkühlen.
- Bauen Sie den Motor vor einer Inbetriebnahme immer wieder vollständig zusammen.

kühlphase für den Motor

- Häufig schnelle Beschleunigung und schnelles Abbremsen der Geschwindigkeit
 - Häufiges Umschalten
 - Häufiges Starten und Stoppen des Motors / der Motoren
 - Der Betrieb fluktuiert oft zwischen leichten und schweren Cargo-Ladungen
- Die Bedienung von Außenbordmotoren unter einer der oben genannten Bedingungen erfordern häufigere Wartung. Yamaha empfiehlt, diesen Service zweimal öfter durchzuführen als im Wartungsplan festgelegt. Wenn beispielsweise ein spezieller Service alle 50 Stunden durchgeführt werden soll, führen Sie diesen Service alle 25 Stunden durch. Dies trägt dazu bei, dass die Motor-komponenten nicht so schnell verschleifen.

GMU28511

Ersatzteile

Wenn Ersatzteile erforderlich werden, sollte man ausschließlich Yamaha-Originalteile oder Teile verwenden, die das gleiche Design haben und von gleicher Qualität sind. Jedes Teil einer geringeren Qualität könnte ausfallen, und der dann eintretende Verlust der Kontrolle über das Boot könnte den Benutzer und die Fahrgäste gefährden. Yamaha-Originalteile und -zubehör sind bei Ihrem Yamaha-Händler erhältlich.

GMU34151

Strenge Betriebsbedingungen

Strenge Betriebsbedingungen enthalten eine oder mehrere der folgenden Betriebsarten auf einer regulären Grundlage:

- Konstanter Betrieb oder nahezu maximale Motorgeschwindigkeit (U/min) für viele Stunden
- Konstanter Betrieb bei niedriger Geschwindigkeit (U/min) für viele Stunden
- Betrieb ohne ausreichende Warmlauf-/Ab-

GMU34445

Wartungsplan 1

HINWEIS:

- Beachten Sie die Erklärungen jeder vom Eigentümer durchzuführenden Maßnahme in den Abschnitten in diesem Kapitel.
- Der Wartungszyklus auf diesen Tabellen setzt eine Verwendung von 100 Stunden pro Jahr und ein regelmäßiges Spülen der Kühlwasserkanäle voraus. Die Häufigkeit der Wartung sollte so eingestellt werden, als ob der Motor unter schwierigen Bedingungen, wie z.B. als Schlepper, verwendet würde.
- Montage- und Reparaturarbeiten werden u.U nötig, je nachdem wie die Wartungskontrolle ausfällt.
- Wenn dehbare Teile oder Verschleißteile sowie Schmierstoffe gewöhnlich verwendet werden, verlieren sie im Laufe der Zeit trotzdem an Wirksamkeit, unabhängig von der gewährten Garantie.
- Beim Betrieb in Salzwasser, schlammigem, trübem (unklarem), säurehaltigem Gewässer sollte der Motor nach jedem Einsatz mit sauberem Wasser gesäubert werden.

Das Symbol "●" kennzeichnet die Überprüfungen, die Sie selbst durchführen können.

Das Symbol "○" kennzeichnet Arbeiten, die von Ihrem Yamaha-Händler durchgeführt werden.

Einzelheit	Maßnahmen	Anfäng- lich	Alle		
		20 Stun- den(3 Monate)	100 Stunden (1 Jahr)	300 Stunden (3 Jahre)	500 Stunden (5 Jahre)
Anode(n) (extern)	Inspektion oder Ersetzen (bei Bedarf)		●/○		
Anode(n) (Zylinderkopf, Thermostat-Abdeckung)	Inspektion oder Ersetzen falls erforderlich				○
Anoden (Auspuffdeckel, Kühlwasserkanal-Abdeckung, Gleichrichter-Regler-Abdeckung)	Austausch				○
Batterie (Batteriesäure-Level, Pol)	Inspektion	●/○	●/○		
Batterie (Batteriesäure-Level, Pol)	Füllen, Laden, oder Ersetzen falls erforderlich		○		
Kühlwasserleckage	Inspektion oder Ersetzen (bei Bedarf)	○	○		
Haubenverriegelungshebel	Inspektion		●/○		

Wartung

Einzelheit	Maßnahmen	Anfäng- lich	Alle		
		20 Stun- den(3 Monate)	100 Stunden (1 Jahr)	300 Stunden (3 Jahre)	500 Stunden (5 Jahre)
Motorstartbedingungen/ Geräusche	Inspektion	●/○	●/○		
Motor-Leerlaufdreh- zahl/Geräusche	Inspektion	●/○	●/○		
Kraftstofffilter (kann auseinander genom- men werden)	Inspektion oder Erset- zen (bei Bedarf)	●/○	●/○		
Kraftstoffleitung (Hoher Druck)	Inspektion	●	●		
Kraftstoffleitung (Hoher Druck)	Inspektion oder Erset- zen (bei Bedarf)	○	○		
Kraftstoffleitung (Nied- riger Druck)	Inspektion	●	●		
Kraftstoffleitung (Nied- riger Druck)	Inspektion oder Erset- zen (bei Bedarf)	○	○		
Kraftstoffpumpe	Inspektion oder Erset- zen (bei Bedarf)			○	
Kraftstoff-/Motoröl-Lek- kage	Inspektion	○	○		
Getriebeöl	Austausch	●/○	●/○		
Schmierstellen	Schmieren	●/○	●/○		
Impeller/Wasserpum- pen-Gehäuse	Inspektion oder Erset- zen (bei Bedarf)		○		
Impeller/Wasserpum- pen-Gehäuse	Austausch			○	
Öltank-Wasserablass	Inspektion oder Reini- gung	●/○	●/○		
Ölzuführungs/-ein- spritzpumpe	Inspektion oder Ein- stellung	○	○		
PTT-Einheit/Betrieb, Geräusche und Öl- Lecks	Inspektion	●/○	●/○		
Propeller/Propellermut- ter/Sicherungssplint	Inspektion oder Erset- zen falls erforderlich	●/○	●/○		
PCV (Druckregelventil)	Inspektion oder Erset- zen (bei Bedarf)		○		
Schaltverbindung / Schaltkabel	Inspektion, Einstellung oder Austausch (bei Bedarf)	○	○		

Einzelheit	Maßnahmen	Anfäng- lich	Alle		
		20 Stun- den(3 Monate)	100 Stunden (1 Jahr)	300 Stunden (3 Jahre)	500 Stunden (5 Jahre)
Zündkerze(n)	Inspektion oder Erset- zen (bei Bedarf)		●/○		
Zündkerzenstecker/ Zündkerzenkabel	Inspektion oder Erset- zen falls erforderlich	○	○		
Wasser des Kühlwasser-Kontroll- strahls	Inspektion	●/○	●/○		
Gashebel-Verbindung/ Gaskabel/Drosselklap- pen-Ansprechpunkt	Inspektion, Einstellung oder Austausch falls erforderlich	○	○		
Thermostat	Inspektion oder Erset- zen (bei Bedarf)		○		
Wassereinlass	Inspektion	●/○	●/○		
Hauptschalter/Stopps- schalter/Chokeschalter	Inspektion oder Erset- zen (bei Bedarf)	○	○		
Kabelbaum- Anschlüsse/Kabelstek- ker-Anschlüsse	Inspektion oder Erset- zen falls erforderlich	○	○		
(Yamaha) Messgerät/ Messstab	Inspektion	○	○		

GMU34451

Wartungsplan 2

Einzelheit	Maßnahmen	Alle
		1000 Stunden
Abgasführung/Abgas- sammler	Inspektion oder Erset- zen falls erforderlich	○

Wartung

GMU28941

Schmieren

Yamaha Fett A (wasserbeständiges Fett)

Yamaha Fett D (korrosionsbeständiges Fett; für die Propellerwelle)

150F, 200F, L200F

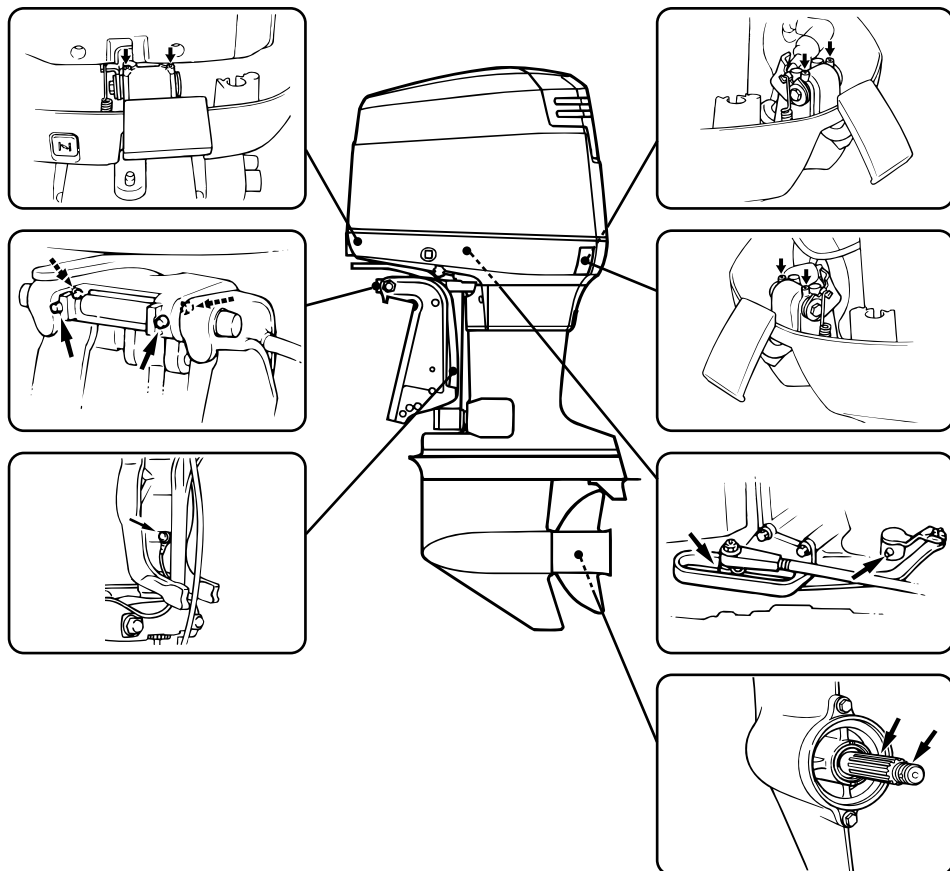

ZMU03912

GMU28956

Reinigen und Einstellen der Zündkerze

Die Zündkerze ist eine wichtige Komponente des Motors und lässt sich mühelos prüfen. Der Zustand der Zündkerze kann auf den

Zustand des Motors hinweisen. Wenn beispielsweise das mittlere Elektrodenporzellanstück sehr weiß ist, kann dies auf eine Lufteinlass-Leckage oder ein Problem im Zusammenhang mit der Gemischaufbereitung im betreffenden Zylinder

hinweisen. Man sollte nicht versuchen, selbst eine Diagnose der möglichen Probleme zu stellen. Bringen Sie den Außenbordmotor stattdessen zu einem Yamaha-Händler. Die Zündkerze sollte in regelmäßigen Zeitabständen entfernt und geprüft werden, weil Wärme und Ablagerungen allmähliches Versagen und Verschleiß der Zündkerze bewirken.

1. Entfernen Sie die Zündkerzenstecker von den Zündkerzen.
2. Entfernen Sie die Zündkerze. Bei übermäßiger Erosion der Elektrode oder bei übermäßigen Kohlenstoff- und sonstigen Ablagerungen sollte man die Zündkerze durch ein anderes Exemplar des richtigen Typs ersetzen.
WARNUNG! Beim Ausbauen oder Einsetzen einer Zündkerze ist darauf zu achten, dass der Isolator nicht beschädigt wird. Ein beschädigter Isolator könnte eine externe Funkenbildung ermöglichen und so eine Explosion oder ein Feuer verursachen.

[GWM00561]

Standardzündkerze:

150FETO BR7HS-10

200FETO BR8HS-10

L200FETO BR8HS-10

3. Stellen Sie sicher, dass Sie die vorgesehene Zündkerze verwenden; anderenfalls funktioniert der Motor u. U. nicht ordnungsgemäß. Messen Sie vor dem Einpassen der Zündkerze den Elektrodenabstand mithilfe einer Düsenlehre; ersetzen Sie sie, falls sie den technischen Daten nicht entspricht.

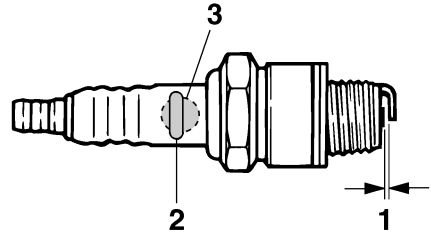

ZMU02179

1. Elektrodenabstand
2. Teilenummer der Zündkerze
3. Zündkerzen-ID-Zeichen (NGK)

Elektrodenabstand:

0.9–1.0 mm (0.035–0.039 in)

4. Wenn Sie den Stopfen einsetzen, wischen Sie Schmutz von den Gewinden und schrauben Sie ihn anschließend mit dem ordnungsgemäßen Drehmoment fest.

Zündkerzen-Drehmoment:

25.0 Nm (2.55 kgf-m, 18.4 ft-lb)

HINWEIS:

Wenn beim Einsetzen einer Zündkerze kein Drehmomentschlüssel verfügbar ist, dürfte eine 1/4- bis 1/2-Drehung zusätzlich zum Festziehen mit der Hand eine gute Schätzung darstellen. Die Zündkerze anschließend möglichst bald mit einem Drehmomentschlüssel auf das vorgeschriebene Drehmoment einstellen lassen.

GMU37450

Überprüfung des Kraftstofffilters

Überprüfen Sie den Kraftstofffilter regelmäßig. Falls in dem Filter Wasser oder Fremdmaterial gefunden wird, reinigen oder ersetzen Sie den Filter. Wenden Sie sich hinsichtlich der Kraftstofffilterreinigung oder des

Wartung

Kraftstofffilterwechsels an Ihren Yamaha-Händler.

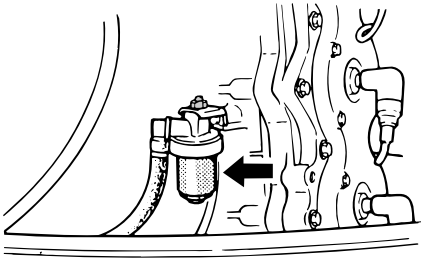

GMU29043

Überprüfung der Leerlaufdrehzahl

GWM00451

! WARNUNG

- Beim Anlassen oder im Betrieb dürfen keine elektrischen Teile berührt oder entfernt werden.
- Bei laufendem Motor dürfen Hände, Haar und Kleidung nicht in die Nähe des Schwungrads und anderer drehender Teile geraten.

GCM00490

ACHTUNG

Dieses Verfahren muss durchgeführt werden, während sich der Außenbordmotor im Wasser befindet. Dazu kann ein Spülaufsatz oder ein Testtank verwendet werden.

Falls das Boot nicht mit einem Tachometer für den Außenbordmotor ausgestattet ist, verwenden Sie für diesen Vorgang ein Diagnose-Tachometer. Die Ergebnisse variieren abhängig davon, ob der Test mit dem Spülaufsatz, in einem Testtank oder mit dem Außenbordmotor im Wasser durchgeführt wird.

1. Starten Sie den Motor und lassen Sie ihn in der Warmlaufphase auf Neutral

laufen, bis er sich reibungslos dreht.

2. Sobald der Motor sich erwärmt hat, überprüfen Sie, ob die Leerlaufdrehzahl den technischen Daten entsprechend eingestellt ist. Die technischen Daten über die Leerlaufdrehzahl finden Sie auf Seite 10. Fall Sie Schwierigkeiten mit der Verifizierung der Leerlaufdrehzahl haben oder wenn die Leerlaufdrehzahl eine Einstellung erfordert, wenden Sie sich an einen Yamaha-Händler oder an einen anderen qualifizierten Mechaniker.

GMU29050

Auf Wasser im Motoröltank überprüfen

Öl-Einspritzmodelle

Im Boden des Motoröltanks befindet sich eine Wasserauffangstelle. Sind Wasser oder Fremdstoffe in diese Auffangstelle gelangt, wenden Sie sich bitte an einen Yamaha-Händler.

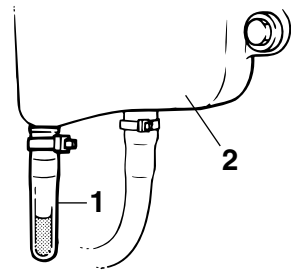

1. Wasserauffangstelle
2. Motoröltank

GMU29113

Überprüfung der Verkabelung und der Verbindungsstücke

- Überprüfen Sie, ob jedes Verbindungsstück sicher verbunden ist.
- Kontrollieren Sie, dass die Erdungsleitungen richtig befestigt wurde.

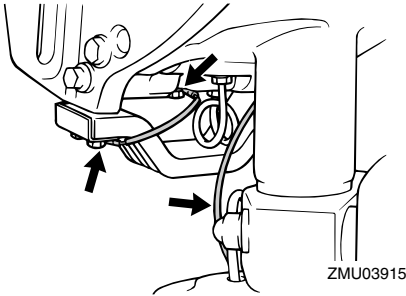

GMU32112

Überprüfung des Propellers

GWM01881



Sie könnten sich schwere Verletzungen zuziehen, wenn der Motor ungewollt zu laufen beginnt und Sie sich in der Nähe des Propellers befinden. Bevor Sie den Propeller überprüfen, ab- oder anbauen, stellen Sie den Schalthebel in die Leerlauf-Stellung, drehen Sie den Hauptschalter auf "OFF" (Aus), ziehen Sie den Schlüssel ab und nehmen Sie die Sperrgabel vom Motor-Quickstoppschalter ab. Schalten Sie den Batterie-Trennschalter ab, falls vorhanden.

Propeller beim Lösen oder Festziehen der Propellermutter nicht mit der Hand halten. Holzblock zwischen die Anti-Ventilationsplatte und den Propeller schieben, um jedes Drehen des Propellers zu verhindern.

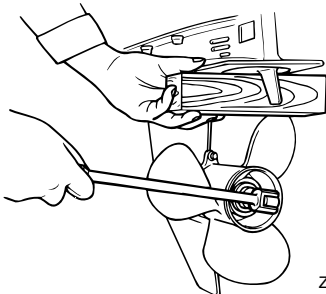

ZMU01897

Überprüfungsstellen

- Jede Propellerschaufel auf Erosion infolge von Kavitation oder Ventilation bzw. auf sonstige Schäden prüfen.
- Überprüfen Sie die Propellerwelle auf Beschädigungen.
- Überprüfen Sie die Verzahnungen auf Verschleiß oder Beschädigung.
- Stellen Sie sicher, dass sich keine Angelschnur um die Propellerwelle gewickelt hat.

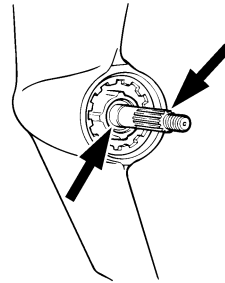

ZMU01803

- Wellendichtring der Propellerwelle auf Schäden prüfen.

GMU30662

Entfernen des Propellers

GMU29197

Verzahnungsmodelle

1. Biegen Sie den Sicherungssplint gerade und ziehen Sie ihn mit einer Zange heraus.
2. Entfernen Sie die Propellermutter, die Unterlegscheibe und das Distanzstück (falls vorhanden). **WARNUNG! Propeller beim Lösen der Propellermutter nicht mit der Hand halten.** [GWM01890]

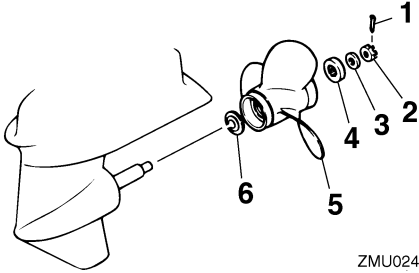

1. Sicherungssplint
 2. Propellermutter
 3. Unterlegscheibe
 4. Distanzstück
 5. Propeller
 6. Druckscheibe
3. Entfernen Sie den Propeller, die Unterlegscheibe (falls damit ausgestattet) und die Druckscheibe.

GMU30672

Einbauen des Propellers

GMU29243

Verzahnungsmodelle

GWM00770

! WARNUNG

Stellen Sie an Modellen mit gegenläufigem Propeller sicher, dass ein Propeller mit Links-Drehrichtung verwendet wird. Diese Propeller sind mit dem Buchstaben "L" nach dem Größenkennzeichen des Propellers gekennzeichnet. Anderenfalls könnte sich das Boot in der den Erwartungen entgegengesetzten Richtung fortbewegen.

GCM00500

ACHTUNG

Verwenden Sie unbedingt einen neuen Sicherungssplint verwenden und biegen Sie dessen Enden ordnungsgemäß um. Der Propeller könnte sonst im Betrieb ab-

fallen und verloren gehen.

1. Tragen Sie Yamaha-Marinefett oder ein korrosionsbeständiges Fett auf die Propellerwelle auf.
2. Setzen Sie die Druckscheibe und den Propeller auf die Propellerwelle. **ACHTUNG: Druckscheibe unbedingt vor dem Einbau des Propellers anbringen, weil sonst das Unterwasser-Gehäuse und die Propellernabe beschädigt werden könnten.** [GCM01880]
3. Setzen Sie das Distanzstück und die Unterlegscheibe ein. Die Propellermutter mit dem vorgeschriebenen Drehmoment festziehen.

Anziehdrehmoment der Propellermutter:
55.0 Nm (5.61 kgf-m, 40.6 ft-lb)

4. Richten Sie die Propellermutter an der Bohrung in der Propellerwelle aus. Führen Sie einen neuen Sicherungssplint in die Öffnung ein und biegen Sie die Enden des Sicherungssplints um. **ACHTUNG: Den vorhandenen Sicherungssplint nicht erneut benutzen. Der Propeller kann sonst während des Betriebs abfallen.** [GCM01890]

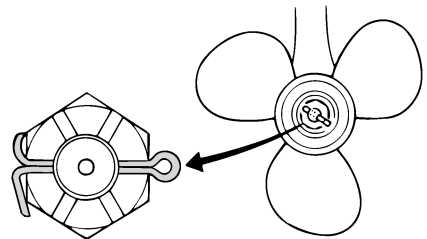

HINWEIS:

Wenn die Propellermutter nach dem Festziehen mit dem vorgeschriebenen Drehmoment

nicht an der Öffnung in der Propellerwelle ausgerichtet ist, ziehen Sie die Mutter fester an, bis sie daran ausgerichtet ist.

GMU29287

Getriebeölwechsel

GWM00800



- Vergewissern Sie sich, dass der Außenbordmotor sicher am Spiegel oder an einer stabilen Stelle befestigt ist. Sie könnten sonst beim Herabfallen des Motors schwer verletzt werden.
- Begeben Sie sich selbst bei gesichertem Ankipprückenscheitel oder -knopf nie unter das Unterwasserteil, während es angekippt ist. Wenn der Außenbordmotor unerwartet herabfällt, besteht die Gefahr schwerer Verletzungen.

1. Kippen Sie den Außenbordmotor so, dass sich die Getriebeölablassschraube am niedrigstmöglichen Punkt befindet.
2. Stellen Sie einen passenden Behälter unter das Getriebegehäuse.
3. Entfernen die Getriebeöl-Ablausschraube sowie die Dichtung. **ACHTUNG:** Wenn sich besonders viele Metallpartikel an der magnetischen Getriebeöl-Ablausschraube befinden, kann das auf ein Problem mit dem Unterwasserteil hinweisen. Wenden Sie sich an Ihren Yamaha-Händler. [GCM01900]

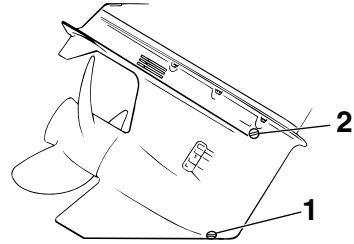

ZMU01899

1. Getriebeöl-Ablausschraube
2. Ölstandsschraube

HINWEIS:

- Wenn der Motor mit einer magnetischen Getriebeöl-Ablausschraube ausgestattet ist, entfernen Sie alle Metallpartikel von der Schraube, bevor Sie sie einsetzen.
 - Verwenden Sie immer eine neue Dichtung. Verwenden Sie die ausgebaute Dichtung nicht wieder.
4. Entfernen Sie die Ölstandsschraube und die Dichtung, damit das Öl vollständig abgelassen werden kann. **ACHTUNG:** **Altöl nach dem Ablassen überprüfen. Ist das Öl milchig, gelangt Wasser in das Getriebegehäuse und kann dort Getriebebeschäden verursachen. Wenden Sie sich zum Reparieren der Dichtungen des Unterwasserteils an einen Yamaha-Händler.** [GCM00711]

HINWEIS:

Wenden Sie sich hinsichtlich der Entsorgung des Altöls an Ihren Yamaha-Händler.

5. Stellen Sie den Außenbordmotor in eine senkrechte Position. Füllen Sie mit Hilfe eines flexiblen Schlauchs oder einer Druckfüllvorrichtung das Getriebeöl durch die Öffnung der Getriebeöl-Ab-

Wartung

lassschraube ein.

Empfohlenes Getriebeöl:

Hypoidgetriebeöl (SAE 90)

Getriebeölmenge:

150FETO 0.980 L

(1.036 US qt, 0.862 Imp.qt)

200FETO 0.980 L

(1.036 US qt, 0.862 Imp.qt)

L200FETO 0.870 L

(0.920 US qt, 0.766 Imp.qt)

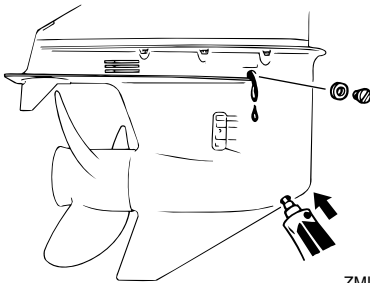

ZMU01900

6. Setzen Sie eine neue Dichtung auf die Ölstandschraube. Setzen Sie die Ölstandschraube ein und ziehen Sie sie fest, wenn das Öl aus der Öffnung der Ölstandschraube zu fließen beginnt.

Anziehdrehmoment:

9 Nm (0.9 kgf-m, 6.6 ft-lb)

7. Setzen Sie eine neue Dichtung auf die Getriebeöl-Ablassschraube. Setzen Sie die Getriebeöl-Ablassschraube ein und ziehen Sie sie fest.

Anziehdrehmoment:

9 Nm (0.9 kgf-m, 6.6 ft-lb)

GMU29312

Inspektion und Austausch der Anode(n)

Die Yamaha-Außenbordmotoren sind mit

Hilfe von Opferanoden korrosionsgeschützt. Inspizieren Sie die Anoden regelmäßig. Befreien Sie die Oberflächen der Anoden von der Oxidschicht. Wenden Sie sich zwecks Austausch der Anoden an Ihren Yamaha-Händler.

GCM00720

ACHTUNG

Streichen Sie die Anoden nie an, da sie dadurch unwirksam werden.

HINWEIS:

Inspizieren Sie die an den externen Anoden befestigten Massekabel. Wenden Sie hinsichtlich einer Inspektion und den Austausch der an der Motoreinheit angebrachten internen Anoden an einen Yamaha-Händler.

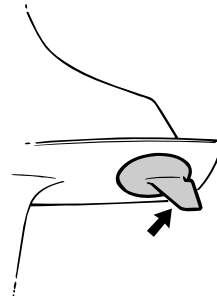

ZMU01901

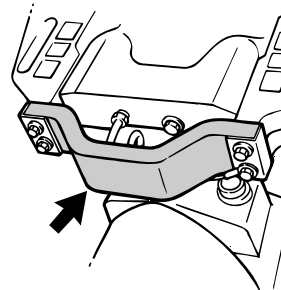

ZMU03461

GMU29322

Überprüfung der Batterie (bei Modellen mit elektrischem Starter)

GWM01900

! WARNUNG

Batterieakkumulatorsäure ist giftig und ätzend, und Batterien erzeugen explosives Wasserstoffgas. Bei Arbeiten nahe der Batterie:

- Tragen Sie eine Schutzbrille und Gummihandschuhe.
- Nicht rauchen und keine andere Zündquelle in die Nähe der Batterie bringen.

Siehe Seite 12, um weitere Sicherheitsratschläge über Batterien zu lesen.

Die Vorgehensweise zur Überprüfung der Batterie variiert je nach Modell. Diese Vorgehensweise beschreibt typische Prüfungen, die auf viele Batterien anwendbar sind; halten Sie sich aber trotzdem immer an die Anweisungen des Batterieherstellers.

GCM01920

ACHTUNG

Eine schlecht gewartete Batterie altert schnell.

1. Den Akkumulatorsäure-Füllstand überprüfen.

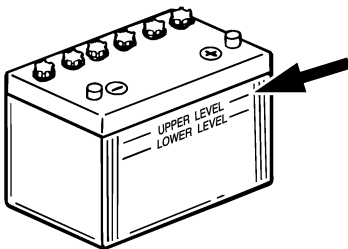

ZMU01810

2. Den Ladezustand der Batterie prüfen. Wenn Ihr Boot mit dem digitalen Ge-

schwindigkeitsmesser ausgestattet ist, erleichtern das Voltmeter und die Warnfunktion bei niedrigem Batteriestand die Überwachung des Ladezustands. Wenn die Batterie aufgeladen werden muss, wenden Sie sich an Ihren Yamaha-Händler.

3. Die Anschlüsse der Batterie prüfen. Sie sollten sauber sein, fest sitzen und mit einer Isolierung abgedeckt sein. **WARNUNG! Falsche Anschlüsse können zu Kurzschlüssen und Funkenüberschlag führen und so eine Explosion verursachen.** [GWM01910]

GMU35603

Anschließen der Batterie

GWM00570

! WARNUNG

Befestigen Sie den Batteriehalter sicher an einer trockenen, gut belüfteten und vibrationsfreien Stelle im Boot. Setzen Sie eine voll geladene Batterie in den Halter ein.

GCM01123

ACHTUNG

Ein Vertauschen der Batteriekabel führt zu einer Beschädigung der elektrischen Teile.

1. Stellen Sie sicher, dass sich der Hauptschalter (bei damit ausgestatteten Modellen) in der "OFF"-Stellung (Aus) befindet, bevor Sie Arbeiten an der Batterie durchführen.
2. Schließen Sie das rote Batteriekabel zuerst am POSITIVEN (+) Pol an. Schließen Sie dann das SCHWARZE Batteriekabel am NEGATIVEN (-) Pol an.

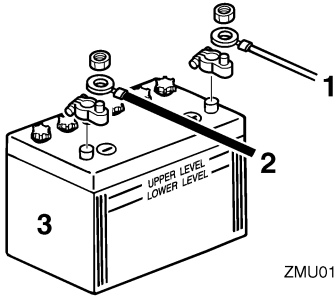

ZMU01811

1. Rotes Kabel
2. Schwarzes Kabel
3. Batterie

3. Die elektrischen Kontakte der Batterie und der Kabel müssen sauber und ordnungsgemäß angeschlossen sein, weil die Batterie den Motor sonst nicht startet.

Anschluss einer Zusatzbatterie (optional)

1. Wenn Sie eine Zusatzbatterie anschließen, wenden Sie sich hinsichtlich der Verkabelung an Ihren Yamaha-Händler. Wir empfehlen Ihnen die Installation der Sicherung am Isolationskabel wie in der Abbildung dargestellt. Folgen Sie hinsichtlich der Sicherungsgröße den örtlichen Bestimmungen. In den USA gelten beispielsweise die ABYC-Richtlinien (E-11).

Einzeln Motor

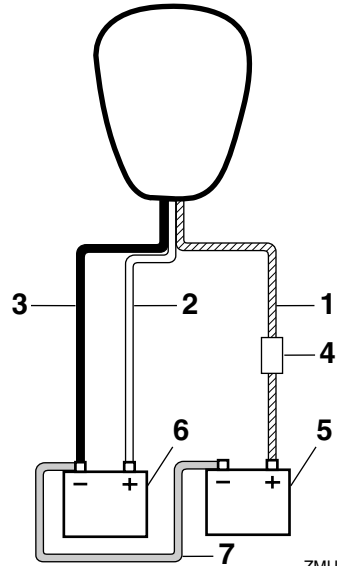

ZMU05939

1. Isolationskabel mit Stromkreisschutz
2. Rotes Kabel
3. Schwarzes Kabel
4. Sicherung
5. Batterie für Zubehör
6. Starter-Batterie
7. Negatives Verbindungskabel

Doppelmotoren

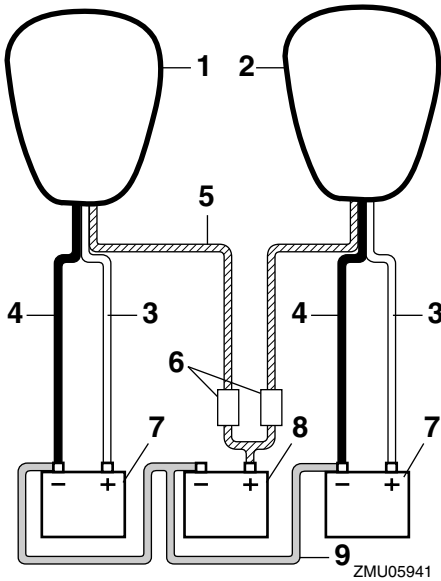

ZMU05941

ab, um einen Kurzschluss und Schäden am elektrischen System zu vermeiden. [GCM01940]

3. Klemmen Sie das / die positive(n) Kabel ab und entfernen Sie die Batterie vom Boot.
4. Die Batterie ist gemäß den Bestimmungen des Herstellers zu reinigen, zu warten und aufzubewahren.

1. Steuerbordseiten-Motor
2. Backbordseiten-Motor
3. Rotes Kabel
4. Schwarzes Kabel
5. Isolationskabel mit Stromkreisschutz
6. Sicherung
7. Starter-Batterie
8. Batterie für Zubehör
9. Negatives Verbindungskabel

GMU29371

Abklemmen der Batterie

1. Den Batterie-Trennschalter (falls vorhanden) und den Hauptschalter abschalten. **ACHTUNG: Wenn sie eingeschaltet bleiben, kann das elektrische System beschädigt werden.**

[GCM01930]

2. Klemmen Sie das / die negative(n) Kabel vom negativen (-) Pol ab. **ACHTUNG: Klemmen Sie immer zuerst alle Kabel zum negativen (-) Pol**

Fehlerbehebung

GMU29427

Störungssuche

Ein Problem mit dem Kraftstoff, der Kompression oder dem Zündsystem kann das Starten erschweren, eine Leistungseinbuße oder sonstige Probleme bewirken. Dieser Abschnitt beschreibt die grundsätzlichen Überprüfungen und die möglichen Abhilfemaßnahmen. Er bezieht sich auf alle Yamaha-Außenbordmotoren, und manche Einzelheiten können unter Umständen nicht auf Ihr Modell übertragen werden.

Wenn Ihr Außenbordmotor einer Reparatur unterzogen werden muss, bringen Sie ihn zu Ihrem Yamaha-Händler.

Blinkt die Warnanzeige, wenden Sie sich an Ihren Yamaha-Händler.

Der Starter funktioniert nicht.

F. Ist die Batteriekapazität schwach oder niedrig?

A. Zustand der Batterie überprüfen. Eine Batterie mit der empfohlenen Kapazität verwenden.

F. Sind die Anschlüsse der Batterie lose oder korrodiert?

A. Batteriekabel festziehen und Batteriepole säubern.

F. Ist die Sicherung des elektrischen Startrelais oder der elektrischen Schaltung durchgebrannt?

A. Ursache der elektrischen Überbelastung ermitteln und beheben. Die Sicherung durch eine Sicherung mit der richtigen Amperezahl ersetzen.

F. Sind Starterkomponenten fehlerhaft?

A. Von einem Yamaha-Händler instand setzen lassen.

F. Ist ein Gang eingelegt?

A. Auf Neutral umschalten.

Der Motor startet nicht (aber der Starter funktioniert).

F. Ist der Kraftstofftank leer?

A. Den Tank mit sauberem, frischem Kraftstoff füllen.

F. Ist der Kraftstoff verschmutzt oder abgestanden?

A. Den Tank mit sauberem, frischem Kraftstoff füllen.

F. Ist der Kraftstofffilter verstopft?

A. Filter reinigen oder ersetzen.

F. Ist der Startvorgang nicht ordnungsgemäß?

A. Siehe Seite 46.

F. Funktionierte die Kraftstoffpumpe nicht richtig?

A. Von einem Yamaha-Händler instand setzen lassen.

F. Ist eine Zündkerze verschmutzt oder ist es eine Zündkerze falschen Typs?

A. Zündkerze(n) überprüfen. Reinigen oder durch eine Zündkerze empfohlenen Typs ersetzen.

F. Sitzt ein Zündkerzenstecker nicht richtig?

A. Überprüfen und die Kappe(n) ersetzen.

F. Ist die Zündverkabelung beschädigt oder schlecht angeschlossen?

A. Kabel auf Abnutzung oder Bruchstellen prüfen. Alle losen Verbindungen festziehen. Abgenutzte oder gebrochene Kabel erset-

zen.

F. Sind Teile der Zündung fehlerhaft?

A. Von einem Yamaha-Händler instand setzen lassen.

F. Ist die Absperr-Reißleine (Tajjereep) nicht befestigt?

A. Die Reißleine anbringen.

F. Sind interne Teile des Motors beschädigt?

A. Von einem Yamaha-Händler instand setzen lassen.

Der Leerlauf ist ungleichmäßig oder der Motor würgt ab.

F. Ist eine Zündkerze verschmutzt oder ist es eine Zündkerze falschen Typs?

A. Zündkerze(n) überprüfen. Reinigen oder durch eine Zündkerze empfohlenen Typs ersetzen.

F. Ist die Kraftstoffanlage verstopft?

A. Kraftstoffanlage auf zusammengedrückte oder geknickte Kraftstoffleitung oder sonstige Behinderungen prüfen.

F. Ist der Kraftstoff verschmutzt oder abgestanden?

A. Den Tank mit sauberem, frischem Kraftstoff füllen.

F. Ist der Kraftstofffilter verstopft?

A. Filter reinigen oder ersetzen.

F. Sind Teile der Zündung ausgefallen?

A. Von einem Yamaha-Händler instand setzen lassen.

F. Wurde das Warnsystem aktiviert?

A. Ursachen des Alarms bestimmen und Ab-

hilfe schaffen.

F. Ist der Elektrodenabstand falsch?

A. Überprüfen und den technischen Daten entsprechend einstellen.

F. Ist die Zündverkabelung beschädigt oder schlecht angeschlossen?

A. Kabel auf Abnutzung oder Bruchstellen prüfen. Alle losen Verbindungen festziehen. Abgenutzte oder gebrochene Kabel ersetzen.

F. Wird nicht das spezifizierte Motoröl verwendet?

A. Öl überprüfen und wie spezifiziert ersetzen.

F. Ist der Thermostat fehlerhaft oder verstopft?

A. Von einem Yamaha-Händler instand setzen lassen.

F. Sind die Vergasereinstellungen nicht ordnungsgemäß?

A. Von einem Yamaha-Händler instand setzen lassen.

F. Ist die Kraftstoffpumpe beschädigt?

A. Von einem Yamaha-Händler instand setzen lassen.

F. Ist die Entlüftungsschraube am Kraftstofftank geschlossen?

A. Die Entlüftungsschraube öffnen.

F. Ist der Chokeknopf herausgezogen?

A. Zurück in die Grundposition stellen.

F. Ist der Motorwinkel zu hoch?

A. Zurück in normale Betriebsposition stel-

Fehlerbehebung

len.

F. Ist der Vergaser verstopft?

A. Von einem Yamaha-Händler instand setzen lassen.

F. Ist das Kraftstoff-Anschlussstück nicht ordnungsgemäß?

A. Richtig anschließen.

F. Ist die Einstellung der Drosselklappe nicht ordnungsgemäß?

A. Von einem Yamaha-Händler instand setzen lassen.

F. Ist das Batteriekabel abgeklemmt?

A. Sicher anschließen.

Der Warnsummer ertönt oder die Warnlampe leuchtet.

F. Ist das Kühlsystem verstopft?

A. Wassereinlass auf Behinderung überprüfen.

F. Ist der Motorölstand niedrig?

A. Den Öltank mit spezifiziertem Motoröl füllen.

F. Ist der Hitzebereich der Zündkerze nicht ordnungsgemäß?

A. Zündkerze überprüfen und durch eine Zündkerze des empfohlenen Typs ersetzen.

F. Wird nicht das spezifizierte Motoröl verwendet?

A. Öl überprüfen und durch Öl des spezifizierten Typs ersetzen.

F. Ist das Motoröl verschmutzt oder verdorben?

A. Durch frisches Öl des spezifizierten Typs

ersetzen.

F. Ist der Ölfilter verstopft?

A. Von einem Yamaha-Händler instand setzen lassen.

F. Funktioniert die Ölzuführungs-/einspritzpumpe fehlerhaft?

A. Von einem Yamaha-Händler instand setzen lassen.

F. Ist die Ladung auf dem Boot nicht richtig verteilt?

A. Die Ladung gleichmäßig auf dem Boot verteilen, um das Boot flach auszurichten.

F. Ist die Wasserpumpe oder der Thermostat fehlerhaft?

A. Von einem Yamaha-Händler instand setzen lassen.

F. Ist in der Kraftstoffiltertasse zu viel Wasser vorhanden?

A. Das Wasser aus dem Filtergehäuse ablassen.

Motorleistungsverlust.

F. Ist der Propeller beschädigt?

A. Den Propeller reparieren oder ersetzen lassen.

F. Ist die Propellersteigung oder der -durchmesser nicht ordnungsgemäß?

A. Richtigen Propeller zum Betreiben des Außenbordmotors im empfohlenen Drehzahlbereich (U/min) verwenden.

F. Ist der Trimmwinkel nicht ordnungsgemäß?

A. Trimmwinkel im Hinblick auf den effizientesten Betrieb einstellen.

F. Ist der Motor in der falschen Höhe am Spiegel montiert?

A. Motor auf richtige Spiegelhöhe einstellen lassen.

F. Wurde das Warnsystem aktiviert?

A. Ursachen des Alarms bestimmen und Abhilfe schaffen.

F. Ist der Bootsboden durch Algen- und Muschelbewuchs verschmutzt?

A. Den Bootsboden reinigen.

F. Ist eine Zündkerze verschmutzt oder ist es eine Zündkerze falschen Typs?

A. Zündkerze(n) überprüfen. Reinigen oder durch eine Zündkerze empfohlenen Typs ersetzen.

F. Sind Wasserpflanzen oder anderes fremdes Material um das Getriebegehäuse gewickelt?

A. Fremdstoffe entfernen und Unterwasserteil säubern.

F. Ist die Kraftstoffanlage verstopft?

A. Kraftstoffanlage auf zusammengedrückte oder geknickte Kraftstoffleitung oder sonstige Behinderungen prüfen.

F. Ist der Kraftstofffilter verstopft?

A. Filter reinigen oder ersetzen.

F. Ist der Kraftstoff verschmutzt oder abgestanden?

A. Den Tank mit sauberem, frischem Kraftstoff füllen.

F. Ist der Elektrodenabstand falsch?

A. Überprüfen und den technischen Daten

entsprechend einstellen.

F. Ist die Zündverkabelung beschädigt oder schlecht angeschlossen?

A. Kabel auf Abnutzung oder Bruchstellen prüfen. Alle losen Verbindungen festziehen. Abgenutzte oder gebrochene Kabel ersetzen.

F. Sind elektrische Teile ausgefallen?

A. Von einem Yamaha-Händler instand setzen lassen.

F. Wird nicht der vorgeschriebene Kraftstoff verwendet?

A. Durch Kraftstoff des vorgeschriebenen Typs ersetzen.

F. Wird nicht das spezifizierte Motoröl verwendet?

A. Öl überprüfen und durch Öl des spezifizierten Typs ersetzen.

F. Ist der Thermostat fehlerhaft oder verstopft?

A. Von einem Yamaha-Händler instand setzen lassen.

F. Ist die Entlüftungsschraube geschlossen?

A. Die Entlüftungsschraube öffnen.

F. Ist die Kraftstoffpumpe beschädigt?

A. Von einem Yamaha-Händler instand setzen lassen.

F. Ist das Kraftstoff-Anschlussstück nicht ordnungsgemäß?

A. Richtig anschließen.

F. Ist der Hitzebereich der Zündkerze nicht ordnungsgemäß?

Fehlerbehebung

A. Zündkerze überprüfen und durch eine Zündkerze des empfohlenen Typs ersetzen.

F. Ist der Antriebsriemen der Hochdruck-Kraftstoffpumpe gerissen?

A. Von einem Yamaha-Händler instand setzen lassen.

F. Reagiert der Motor nicht richtig auf die Schalthebel-Position?

A. Von einem Yamaha-Händler instand setzen lassen.

Der Motor vibriert übermäßig.

F. Ist der Propeller beschädigt?

A. Den Propeller reparieren oder ersetzen lassen.

F. Ist die Propellerwelle beschädigt?

A. Von einem Yamaha-Händler instand setzen lassen.

F. Sind Wasserpflanzen oder anderes fremdes Material um den Propeller gewickelt?

A. Propeller abbauen und reinigen.

F. Ist die Motorbefestigungsschraube lose?

A. Schraube festziehen.

F. Ist der Steuerungsdrehzapfen lose oder beschädigt?

A. Festziehen oder von einem Yamaha-Händler instand setzen lassen.

GMU29433

Vorübergehende Maßnahme im Notfall

GMU29440

Aufprallschäden

GWM00870



Der Außenbordmotor kann bei einem Zu-

sammenstoß im Betrieb oder beim Schleppen schwer beschädigt werden. Eine Beschädigung könnte die Betriebssicherheit des Außenbordmotors beeinträchtigen.

Prallt der Außenbordmotor gegen einen Gegenstand im Wasser, ist folgendes Verfahren zu beachten:

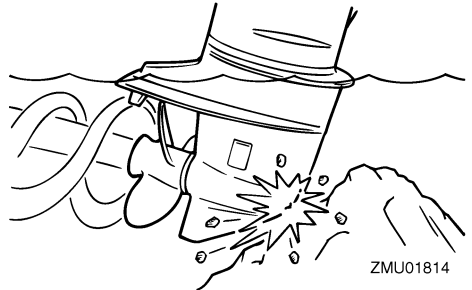

1. Stoppen Sie sofort den Motor.
2. Inspizieren Sie das Steuerungssystem und alle Komponenten sowie das Boot auf Schäden.
3. Kehren Sie unabhängig davon, ob Schäden bestimmt werden konnten oder nicht, langsam und vorsichtig zum nächsten Hafen zurück.
4. Lassen Sie einen Yamaha-Händler den Außenbordmotor inspizieren, bevor Sie ihn wieder in Betrieb setzen.

GMU29452

Betreiben des Einzelmotors (Doppelmotor)

Wenn man im Notfall nur einen Motor benutzt, soll man sich vergewissern, dass der ungenutzte Motor angekippt bleibt und der andere Motor nur bei niedriger Drehzahl betrieben wird.

GCM00370

ACHTUNG

Wenn das Boot bei einem nicht laufenden Motor im Wasser betrieben wird, könnte

durch den Wellengang Wasser in das Auspuffrohr gelangen, was Motorprobleme verursacht.

HINWEIS:

Manövriert man mit niedriger Drehzahl, wie beispielsweise in der Nähe eines Docks, wird empfohlen, beide Motoren laufen zu lassen und, falls möglich, einen Motor auf den neutralen Gang zu schalten.

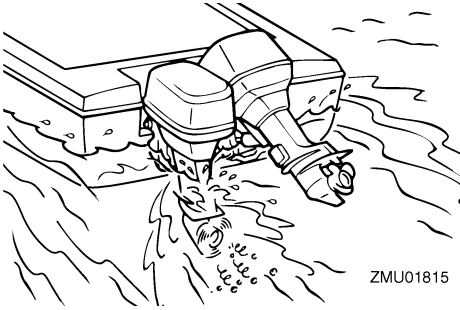

GMU29463

Ersetzen der Sicherung

Falls die Sicherung an einem Modell mit Elektrostarter durchgebrannt ist, öffnen Sie den Sicherungshalter und ersetzen die Sicherung durch eine neue mit der richtigen Ampereleistung.

GWM00631

WARNUNG

Eine falsche Sicherung oder ein Stück Draht einzusetzen könnte einen übermäßigen Stromfluss ermöglichen. Dadurch könnte die elektrische Anlage beschädigt werden und eine Feuergefahr entstehen.

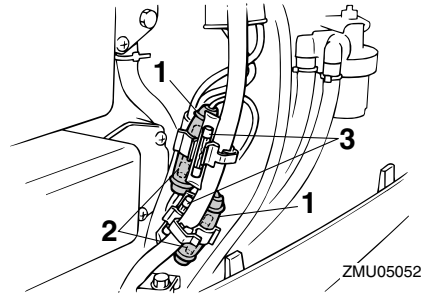

1. Sicherungshalter
2. Hauptsicherung (20 A, 30 A)
3. Ersatzsicherung (20 A, 30 A)

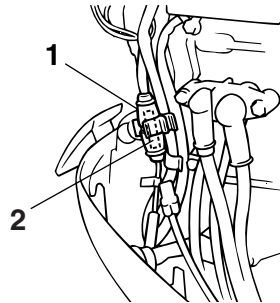

1. Sicherungshalter
2. Gleichrichter-Regler (Zusätzliche) Sicherung (20 A)

Wenden Sie sich an Ihren Yamaha-Händler, falls die neue Sicherung sofort wieder durchbrennt.

GMU29524

Das elektrohydraulische Ankippsystem funktioniert nicht

Falls der Motor mit der PTT-Einheit wegen einer entladenen Batterie oder einem Defekt der PTT-Einheit nicht gekippt werden kann, kann der Motor manuell gekippt werden.

1. Lösen Sie die Schraube des manuelles Ventils, indem Sie sie gegen den Uhrzeigersinn bis zum Anschlag drehen.

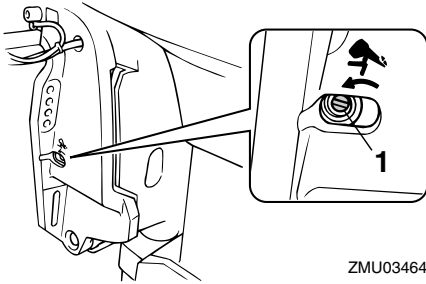

1. Manuelle Ventilschraube
2. Stellen Sie den Motor in die gewünschte Position und ziehen Sie Schraube des manuellen Ventils durch Drehen im Uhrzeigersinn fest.

GMU29533

Der Starter funktioniert nicht

Wenn der Startermechanismus nicht funktioniert (der Motor kann mit dem Starter nicht angelassen werden), können Sie den Motor auch mit einer Not-Reißleine manuell starten.

GWM01022



- Bedienen Sie sich dieser Vorgehensweise nur im Notfall, um zur Reparatur in den Hafen zurückzukehren.
- Wird das Notfall-Starterseil zum Starten des Motors benutzt, funktioniert die Startverhinderung bei eingelegtem Gang nicht. Vergewissern Sie sich, dass der Fernbedienungs-Schalthebel auf Neutral geschaltet ist. Anderenfalls könnte sich das Boot unerwartet bewegen und so einen Unfall verursachen.
- Befestigen Sie während des Bootbetriebs die Absperr-Reißleine an einem sicheren Ort an Ihrer Kleidung, Ihrem Arm oder Ihrem Bein.
- Befestigen Sie die Reißleine nicht an ei-

nem Kleidungsstücke, das sich losreißen könnte. Das Taljereep nie so verlegen, dass es sich verwickeln und dadurch funktionsunfähig werden könnte.

- Vermeiden Sie während des Betriebs, dass unabsichtlich an der Reißleine gezogen wird. Beim Verlust der Motorleistung geht ein Großteil der Kontrolle über die Steuerung verloren. Außerdem verliert das Boot ohne Motorleistung rasch an Fahrt. Dadurch könnten Fahrgäste und Gegenstände im Boot nach vorne geschleudert werden.
- Vergewissern Sie sich, dass niemand hinter Ihnen steht, wenn Sie am Starterseil ziehen. Die Leine könnte nach hinten peitschen und jemanden verletzen.
- Ein unbeaufsichtigt drehendes Schwungrad ist sehr gefährlich. Beim Anlassen des Motors ist auf lose Kleidung und andere Gegenstände zu achten. Das Notfall-Starterseil nur den Anweisungen entsprechend benutzen. Schwungrad oder andere drehende Teile bei laufendem Motor nie berühren. Startermechanismus oder Haube nie anbringen, wenn der Motor läuft.
- Man darf nie die Zündspule, das Zündkerzenkabel, den Zündkerzenstecker oder sonstige elektrischen Teile beim Starten oder Betreiben des Motors berühren. Es besteht sonst die Gefahr eines Stromschlags.

GMU29562

Notfallstart des Motors

1. Entfernen Sie die Motorhaube.
2. Entfernen Sie das Kabel zur Startverhinderung bei eingelegtem Gang vom Starter (falls damit ausgestattet).
3. Nehmen Sie die Starter-/Schwungrad-

Abdeckung ab, nachdem Sie die Schraube(n) entfernt haben.

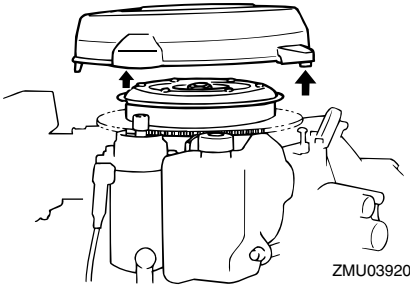

4. Bereiten Sie den Motor für das Starten vor. Weitere Informationen finden Sie auf Seite 46. Achten Sie darauf, dass der Motor auf Neutral steht und die Sperrgabel am Motor-Quickstoppschalter angebracht ist. Der Hauptschalter muss auf "ON" (Ein) stehen (falls damit ausgestattet).

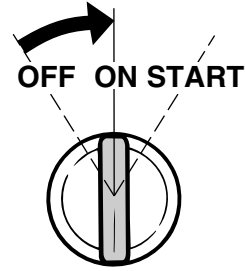
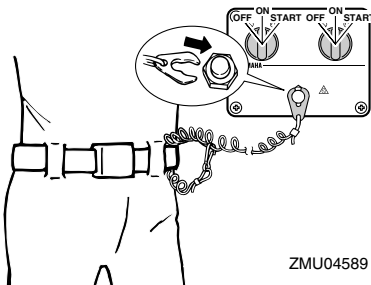
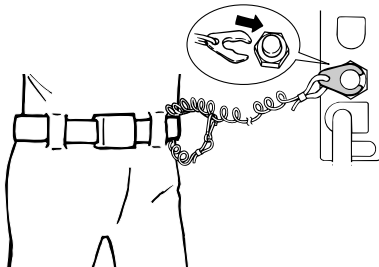

5. Falls ein Chokeknopf vorhanden ist, ziehen Sie diesen heraus, wenn die Maschine kalt ist. Schieben Sie nach dem Start des Motors während der Warmlaufphase den Chokeknopf allmählich in seine Grundposition zurück.

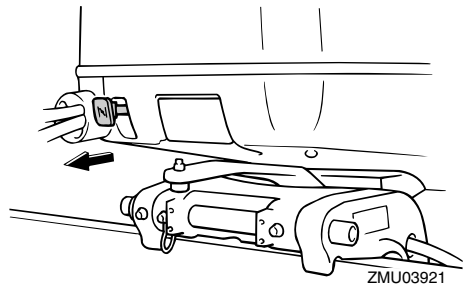

6. Führen Sie das verknotete Ende der Not-Reißleine in die Aussparung im Schwungrad ein und wickeln Sie die Leine im Uhrzeigersinn eine bis zwei Umdrehungen um das Schwungrad.

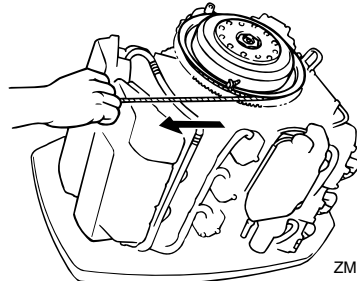

Fehlerbehebung

- Ziehen Sie die Leine dann zum Ankurbeln mit einem kräftigen Zug gerade heraus, um den Motor zu starten. Wiederholen Sie dies, falls erforderlich.

GMU29671

Der Motor läuft nicht

GMU29691

Fehlfunktion des Zündsystems

Falls die Batteriespannung zu niedrig ist oder im ungewöhnlichen Fall einer Fehlfunktion des Zündsystems könnte die Motordrehzahl unregelmäßig werden, oder der Motor stoppt. Befolgen Sie in solch einer Situation das nachfolgende Verfahren.

- Bauen Sie die CDI-Einheitsabdeckung oder die Elektroabdeckung aus, falls das Modell damit ausgestattet ist.

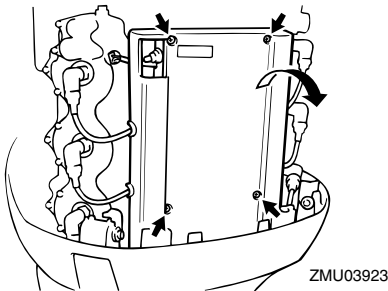

- Trennen Sie die gelbe Reißleine (Notfallschaltung) von der CDI-Einheit ab, um zum Hafen zurückzukehren.

GWM00350

! WARNUNG

Wenn das gelbe Taljereep abgezogen wurde, sind die niedrigen Drehzahlen und die Leerlaufdrehzahlen etwas höher als normal. Beim Starten oder Stoppen müssen Sie vorsichtig sein.

GCM00380

ACHTUNG

Folgen Sie diesem Verfahren nur in einem Notfall und gerade so lange, um zur

Reparatur zum Hafen zurück zu gelangen.

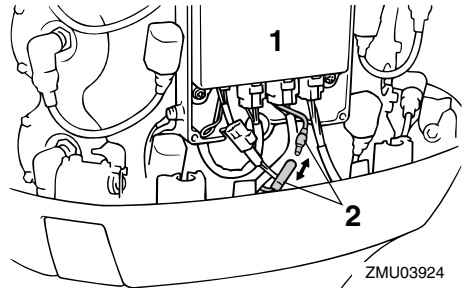

- CDI-Einheit
- Gelbes Kabel

GMU29742

Die Niedriger-Ölstand-Warnung wird aktiviert

Bei zu einem niedrigen Ölstand erscheinen die roten Segmente an der Ölstandanzeige, der Warnsummer ertönt und die Drehzahl des Motors wird auf ca. 2000 U/min begrenzt. In einem solchen Fall kann durch Betätigung des Notschalters eine Ölreservemenge aus dem externen Öltank in den Motoröltank gepumpt werden.

GWM01050

! WARNUNG

Vergewissern Sie sich, dass der Motor abgestellt ist, ehe Sie dieses Verfahren durchführen.

GCM00901

ACHTUNG

- Bei übermäßig langer Betätigung des Notschalters wird zu viel Öl in den Motoröltank gepumpt, wodurch dieser überlaufen könnte. Den Schalter freigeben, sobald der Ölstand die obere Markierung am Motoröltank erreicht.
- Wenden Sie diese Notfall-Vorgehens-

weise nur an, wenn die Ölstand-Warnanzeigen aktiviert sind.

1. Entfernen Sie die Motorhaube.
2. Schalten Sie den Hauptschalter ein.

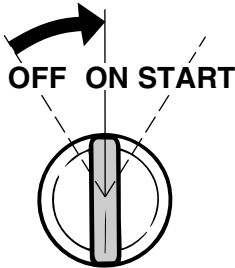

ZMU01906

3. Heben Sie den Notschalter an, um vom externen Öltank Reserveöl in den Motoröltank zu pumpen.

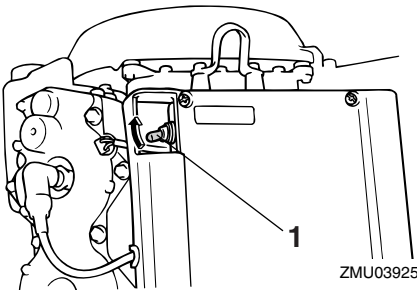

ZMU03925

1. Notschalter

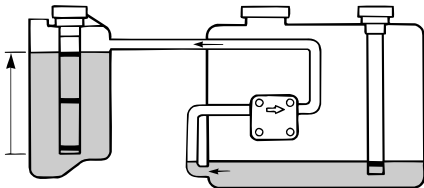

ZMU01908

1. Motoröltank

2. Externer Öltank

4. Nach der Betätigung des Notschalters schalten Sie den Hauptschalter aus und dann wieder ein. Dadurch wird das Warnsystem wieder auf Normalbetrieb gestellt. Am Ölstandsanzeiger wird weiterhin das gelbe Segment angezeigt.
5. Starten Sie den Motor und fahren Sie für mehr Öl zum nächsten Hafen zurück.

HINWEIS:

- Die maximale Reserveölkapazität liegt bei 1500 cm^3 (1.6 US qt, 1.31 Imp qt).
- Die Ölzufuhrpumpe funktioniert nicht, wenn der Motor um mehr als 35° angekippt ist. Der Motor ist in die aufrechte Position (nicht angekippt) zu bringen, ehe man den Notschalter betätigt.

GMU33501

Behandlung abgesoffener Motoren

Ein abgesoffener Außenbordmotor ist sofort zum Yamaha-Händler zu bringen. Die Korrosion setzt sonst nämlich fast unverzüglich ein. **ACHTUNG: Versuchen Sie nicht, den Außenbordmotor laufen zu lassen, bevor er nicht vollständig inspiziert wurde.**

[GCM00401]



YAMAHA MOTOR CO., LTD.

Gedruckt in Japan

April 2009-0.1 × 1 

Gedruckt auf Recyclingpapier