



**F300A  
F350A  
FL300A  
FL350A**

## **BETRIEBSANLEITUNG**

**▲ Lesen Sie diese Betriebsanleitung sorgfältig durch, bevor Sie den Außenbordmotor in Betrieb nehmen.**

**6AW-28199-74-G0**

GMU25052

**Lesen Sie diese Betriebsanleitung sorgfältig durch, bevor Sie den Außenbordmotor in Betrieb nehmen. Nehmen Sie diese Anleitung mit an Bord und verschließen Sie sie in einer wasserdichten Tasche, wenn Sie mit dem Boot fahren. Diese Anleitung sollte bei einem möglichen Verkauf des Außenbordmotors immer mitgegeben werden.**

# Wichtige Informationen im Handbuch

GMU25105

## An den Eigentümer

Danke, dass Sie sich für einen Yamaha-Außenbordmotor entschieden haben. Die vorliegende Betriebsanleitung enthält Informationen, die im Hinblick auf ordnungsgemäßen Betrieb, Wartung und Pflege erforderlich sind. Gründliches Begreifen dieser einfachen Anweisungen wird Ihnen dabei helfen, Ihren neuen Yamaha bestmöglich zu nutzen. Weitere Fragen zum Betrieb oder zur Wartung Ihres Außenbordmotors beantwortet Ihnen gerne Ihr Yamaha-Händler. In der vorliegenden Betriebsanleitung werden besonders wichtige Informationen wie folgt hervorgehoben.



: Dies ist das Sicherheits-Alarmsymbol. Es wird verwendet, um Sie auf mögliche Verletzungsgefahren aufmerksam zu machen. Befolgen Sie alle Sicherheitshinweise, die nach diesem Symbol aufgeführt sind, um mögliche Verletzungen oder Todesfälle zu verhindern.

GWM00781



**WARNUNG** steht für eine gefährliche Situation, die den Tod oder schwere Verletzungen nach sich ziehen kann, wenn sie nicht vermieden wird.

GCM00701



Ein **ACHTUNG** weist auf besondere Vorsichtsmaßnahmen hin, die zum Vermeiden von Schäden am Außenbordmotor und an anderen Objekten zu ergreifen sind.

### HINWEIS:

Ein HINWEIS vermittelt wichtige Informationen zum Erleichtern oder Erklären von Ver-

fahren.

Yamaha ist ständig um die Weiterentwicklung mit Bezug auf Produktentwicklung und Qualität bemüht. Daher können kleinere Abweichungen zwischen Ihrer Maschine und dieser Betriebsanleitung bestehen, auch wenn sie die neuesten Produktinformationen enthält, die zum Zeitpunkt der Drucklegung verfügbar waren. Bei Fragen im Zusammenhang mit dieser Betriebsanleitung wenden Sie sich bitte an Ihren Yamaha-Händler.

Zur Sicherstellung einer langen Produkt-Lebensdauer empfiehlt Ihnen Yamaha, bei der Verwendung des Produktes und bei der Durchführung der regelmäßigen Inspektionen und Wartungen den Anweisungen im Benutzerhandbuch zu folgen. Sämtliche Schäden, die aus der Nichtbeachtung dieser Anleitung resultieren, werden nicht durch die Garantie abgedeckt.

In einigen Ländern gelten Gesetze oder Richtlinien, die die Ausfuhr des Produktes durch den Benutzer aus dem Land, in dem das Produkt erworben wurde, untersagen; aus diesem Grunde ist es u. U. nicht möglich, das Produkt im Bestimmungsland registrieren zu lassen. Darüber hinaus gilt die Garantie u. U. in einigen Regionen nicht. Wenn Sie die Ausfuhr des Produktes in ein anderes Land planen, konsultieren Sie bitte den Händler, bei dem Sie das Produkt erworben haben, hinsichtlich weiterer Informationen.

Falls das Produkt gebraucht gekauft wurde, konsultieren Sie bitte einen Händler in Ihrer Nähe hinsichtlich einer Neuregistrierung als Kunde, damit Sie die jeweiligen Service-Leistungen in Anspruch nehmen können.

### HINWEIS:

Der F300AET, F350AET, FL300AET,

# Wichtige Informationen im Handbuch

---

FL350AET und das Standardzubehör werden in diesem Handbuch als Grundlage für die Erklärungen und Illustrationen verwendet. Einige Punkte gelten demzufolge nicht für jedes Modell.

GMU25121

**F300A, F350A, FL300A, FL350A  
BETRIEBSANLEITUNG**

**©2008 durch Yamaha Motor Co., Ltd.**

**1. Ausgabe, April 2008**

**Alle Rechte vorbehalten.**

**Jeder Nachdruck und jede unautorisierte  
Verwendung**

**ist ohne die schriftliche Genehmigung von  
Yamaha Motor Co., Ltd.**

**ausdrücklich verboten.**

**Gedruckt in Japan**

# Inhaltsverzeichnis

<b>Sicherheitsinformationen</b> .....	1	Electronic Control .....	14
Sicherheit des Außenbordmotors....	1	Vorgaben für die Batterie .....	14
Propeller.....	1	Technische Daten der Batterie.....	14
Rotierende Teile.....	1	Einbauen der Batterie .....	14
Heiße Teile.....	1	Mehrere Batterien .....	15
Elektrischer Schlag .....	1	Propellerauswahl .....	15
PTT .....	1	Modelle mit gegenläufigem	
Motor-Reißeleine (Taljereep) .....	1	Propeller.....	15
Benzin .....	2	Startverhinderung bei	
Ausgelaufenes Benzin und		eingelegtem Gang .....	16
Benzinflecken .....	2	Motorölanforderungen .....	16
Karbonmonoxid.....	2	Anforderungen an den Kraftstoff...	17
Modifikationen .....	2	Benzin .....	17
Bootsicherheit.....	2	Trübes (schlammiges) oder	
Alkohol und Drogen .....	2	säurehaltiges Wasser .....	17
Zugelassene Schwimmweste .....	2	Antifouling-Farbe.....	17
Personen über Bord.....	3	Anforderungen an die Entsorgung	
Bootsinsassen.....	3	des Motors .....	18
Überladen des Boots .....	3	Notfall-Ausrüstung .....	18
Vermeiden Sie Kollisionen .....	3	<b>Bauteile</b> .....	<b>19</b>
Wetter .....	4	Schaubild der Bauteile .....	19
Training der Bootsinsassen .....	4	Digital Electronic Control .....	23
Veröffentlichung zur		In Betrieb befindliche Anzeige der	
Bootsicherheit .....	4	Digital Electronic Control.....	24
Gesetze und Vorschriften .....	4	Digital Electronic Control-	
<b>Allgemeine Information</b> .....	<b>5</b>	Warnanzeige.....	25
Identifikationsnummern-Eintrag .....	5	Verstellhebel .....	26
Seriennummer des		Neutralverriegelungsauslöser .....	26
Außenbordmotors .....	5	Freier Gashebelschalter .....	27
Seriennummer der Digital		Gashebel-	
Electronic Control .....	5	Widerstandseinstellung.....	28
Zündschlüsselnummer.....	6	Stations-Wahlschalter .....	29
EC-Konformitätserklärung (DoC) ....	6	Motor-Wahlschalter .....	30
CE-Markierung.....	7	Motor-Reißeleine (Taljereep) und	
Lesen Sie sämtliche Anleitungen		Sperrgabel .....	30
und Etiketten .....	8	Hauptschalter .....	31
Warnetiketten.....	8	Starterknopf.....	32
<b>Technische Daten und</b>		Motor-Stoppaste.....	33
<b>Anforderungen</b> .....	<b>12</b>	PTT-Schalter an der Digital	
Technische Daten .....	12	Electronic Control.....	33
Anforderungen bei der		PTT-Schalter an der Motorwanne ...	34
Installation .....	13	PTT-Schalter .....	34
PS-Nennleistung des Bootes .....	13	Ankipp-Begrenzer .....	35
Befestigung des Motors .....	13	Ankipp-Arretierungshebel für PTT-	
Anforderungen an die Digital		Modelle .....	35

# Inhaltsverzeichnis

---

Motorhauben-Verriegelungshebel (Typ zum Drehen).....	35	Motoröl .....	52
Spülanschluss .....	36	Motor .....	53
Kraftstofffilter/Wasserabscheider .....	36	Spüleinrichtung .....	53
<b>Instrumente und Anzeigen .....</b>	<b>38</b>	Einsetzen der Haube.....	53
6Y8 Multifunktions-Anzeigen.....	38	Überprüfung des PTT-Systems.....	54
6Y8 Multifunktions-Tachometer ....	38	Batterie .....	55
Checks beim Start.....	38	Einfüllen von Kraftstoff .....	55
Einstellung der		Bedienung des Motors .....	56
Schleppgeschwindigkeit .....	39	Einspritzung der Kraftstoffanlage ....	56
Warnanzeige für niedrigen		Ändern der Station .....	56
Öldruck .....	39	Motor starten .....	57
Überhitzungsalarm .....	39	<b>Nach dem Starten des Motors</b>	
Wasserabscheider-Warnanzeige ....	40	überprüfen .....	62
Motorproblem-Warnung .....	40	Kühlwasser.....	62
Warnanzeige für niedrige		<b>Motor-Warmlaufphase .....</b>	<b>62</b>
Batteriespannung.....	40	Modelle mit elektrischem Starter ....	62
6Y8 Multifunktions-		<b>Nach dem Warmlaufen des</b>	
Geschwindigkeits-		Motors überprüfen .....	62
&Kraftstoffanzeigen.....	41	Schalten .....	62
6Y8 Multifunktions-		Stopp-Schalter .....	62
Drehzahlmesser .....	41	<b>Wahl des Außenbordmotors</b>	
6Y8 Multifunktionskraftstoffver-		(Dreifach-Motor) .....	62
brauchsanzeigen .....	42	Schalten .....	64
<b>Motorsteuerungssystem.....</b>	<b>44</b>	Anhalten des Boots.....	66
Warnsystem .....	44	Bedienung des Backbordmotors /	
Warnleuchte der Digital Electronic		mittleren Motors /	
Control .....	44	Steuerbordmotors .....	66
Überhitzungsalarm .....	44	Bootsrichtung.....	70
Niedriger Öldruck-Alarm.....	46	Motor ausschalten .....	73
<b>Installation .....</b>	<b>47</b>	Verfahren für Modelle mit einer	
Installation .....	47	Station .....	73
Montage des Außenbordmotors ....	47	Verfahren für Modelle mit zwei	
<b>Bedienung.....</b>	<b>49</b>	Stationen (Hauptstation) .....	73
Erste Inbetriebnahme .....	49	Vorgehensweise für Modelle mit	
Motoröl einfüllen.....	49	zwei Stationen (Nebenstation) .....	74
Einfahren des Motors .....	49	<b>Außenbordmotor trimmen .....</b>	<b>74</b>
Lernen Sie Ihr Boot kennen .....	49	Einstellen des Trimmwinkels	
<b>Vor dem Starten des Motors</b>		(PTT - Elektrohydraulische	
überprüfen .....	50	Trimm-und Ankippanlage).....	75
Kraftstoffpegel.....	50	Einstellung der Bootstrimmung .....	76
Haube abnehmen .....	50	<b>Nach oben und unten kippen .....</b>	<b>77</b>
Kraftstoffanlage .....	50	Verfahren, um nach oben zu	
Bedienelemente .....	51	kippen (PTT-Modelle) .....	77
Motor-Reißleine (Taljereep) .....	51	Verfahren, um nach unten zu	
		kippen (PTT-Modelle) .....	79

# Inhaltsverzeichnis

Flachwasser .....	80	Ersetzen der Sicherung.....	109
PTT-Modelle.....	80	Das elektrohydraulische	
Bootfahren unter anderen		Ankippsystem funktioniert	
Bedingungen .....	82	nicht .....	110
<b>Wartung.....</b>	<b>83</b>	Die Wasserabscheider-	
Transport und Lagerung des		Warnanzeige blinkt während	
Außenbordmotors .....	83	der Fahrt .....	110
Lagerung des Außenbordmotors ....	83	Behandlung abgesoffener	
Verfahren .....	83	Motoren.....	112
Schmierung.....	84		
Spülen der Motoreinheit.....	84		
Reinigung des Außenbordmotors ...	85		
Überprüfen Sie die lackierte			
Oberfläche des Motors .....	86		
Periodische Wartung .....	86		
Ersatzteile .....	86		
Strenge Betriebsbedingungen .....	86		
Wartungsplan 1 .....	88		
Wartungsplan 2 .....	90		
Schmieren .....	91		
Reinigen und Einstellen der			
Zündkerze.....	92		
Überprüfung der			
Leerlaufdrehzahl .....	95		
Motorölwechsel .....	96		
Überprüfung der Verkabelung und			
der Verbindungsstücke .....	96		
Überprüfung des Propellers .....	96		
Entfernen des Propellers .....	97		
Einbauen des Propellers .....	97		
Getriebeölwechsel .....	98		
Inspektion und Austausch der			
Anode(n) .....	100		
Überprüfung der Batterie			
(bei Modellen mit elektrischem			
Starter).....	100		
Anschließen der Batterie.....	101		
Abklemmen der Batterie .....	103		
<b>Fehlerbehebung .....</b>	<b>104</b>		
Störungssuche .....	104		
Vorübergehende Maßnahme im			
Notfall .....	108		
Aufprallschäden .....	108		
Betrieb im Notfall (Doppel- oder			
Dreifachmotoren) .....	108		

GMU33622

## Sicherheit des Außenbordmotors

Beachten Sie zu jeder Zeit die Sicherheitsvorschriften.

GMU36500

### Propeller

Personen können bei Kontakt mit dem Propeller verletzt oder getötet werden. Der Propeller kann sich weiter drehen, wenn sich der Motor in der Leerlaufstellung befindet, und scharfe Kanten des Propellers können auch bei Stillstand verletzen.

- Schalten Sie den Motor aus, wenn sich eine Person im Wasser in Ihrer Nähe befindet.
- Lassen Sie keine Personen in die Reichweite des Propellers, auch wenn der Motor aus ist.

GMU33630

### Rotierende Teile

Hände, Füße, Haare, Schmuck, Kleidung, PFD-Streifen o. Ä. können sich mit internen rotierenden Teilen des Motors verheddern, was zu ernsthaften Unfällen oder gar zum Tode führen kann.

Beachten Sie, dass die Motorhaube wann immer möglich an ihrem Platz bleibt. Bauen Sie die Haube nicht bei laufendem Motor aus und ersetzen Sie sie nicht.

Nehmen Sie entsprechend den speziellen Anweisungen in dieser Bedienungsanleitung den Motor nur mit abgenommener Haube in Betrieb. Halten Sie Hände, Füße, Haare, Schmuck, Kleidung, PFD-Streifen o. Ä. vor sämtlichen hervorstehenden beweglichen Teilen fern.

GMU33640

### Heiße Teile

Die Motorteile sind während des Betriebs und danach extrem heiß und können deshalb Brände verursachen. Vermeiden Sie,

sämtliche Teile unter der Motorhaube zu berühren, solange sich der Motor noch nicht abgekühlt hat.

GMU33650

### Elektrischer Schlag

Berühren Sie keine elektrischen Teile, wenn Sie den Motor starten oder dieser in Betrieb ist. Dies könnte zu einem elektrischen Schlag oder einem Stromschlag führen.

GMU33660

### PTT

Körperteile könnten beim Drehen oder Kippen des Motors zwischen diesen und die Klemmhalterung gelangen bzw. eingeklemmt werden. Halten Sie Körperteile zu jeder Zeit von diesen Bereichen fern. Beachten Sie, dass sich keine Person in diesem Bereich befindet, bevor der PTT-Mechanismus bedient wird.

Die PTT-Schalter können auch dann bedient werden, wenn der Hauptschalter ausgeschaltet ist. Achten Sie darauf, dass Personen nicht in die Nähe der Schalter gelangen, wenn um den Motor herum gearbeitet wird. Begeben Sie sich selbst bei gesichertem Ankippschalter nie unter das Unterwasserteil, während es angekippt ist. Wenn der Außenbordmotor ungewollt herabfällt, besteht die Gefahr schwerer Verletzungen.

GMU33671

### Motor-Reißleine (Taljereep)

Befestigen Sie die Motor-Reißleine so, dass der Motor stoppt, wenn der Bediener über Bord fallen oder den Ruderstand verlassen sollte. Dadurch wird ein Abtreiben des Boots bei laufendem Motor verhindert. Ebenso wird verhindert, dass Personen zurückgelassen werden oder Personen oder Gegenstände vom Boot überfahren werden.

Befestigen Sie während des Betriebs die Motor-Reißleine an einem sicheren Ort an Ihrer Kleidung, Ihrem Arm oder Ihrem Bein.





Entfernen Sie sie nicht, um den Ruderstand zu verlassen, während sich das Boot bewegt. Befestigen Sie die Reißleine nicht an Kleidung, die reißen könnte; verlegen Sie die Reißleine auch nicht an Orten, an denen sie sich verheddern und somit unbrauchbar werden könnte.

Verlegen Sie die Reißleine nicht an Orten, an denen sie versehentlich herausgezogen werden könnte. Wenn die Reißleine während des Betriebs gezogen wird, schaltet sich der Motor aus und Sie verlieren einen Großteil der Lenkfähigkeit. Das Boot verliert rasch an Fahrt; dadurch können Personen und Gegenstände nach vorne geschleudert werden.

GMU33810

## Benzin

**Benzin und Benzindämpfe sind hochgradig entflammbar und explosiv.** Füllen Sie es immer entsprechend dem auf Seite 56 beschriebenen Verfahren nach, um einen Brand oder eine Explosion zu verhindern.

GMU33820

## Ausgelaufenes Benzin und Benzinflecken

Achten Sie darauf, dass Sie kein Benzin verschütten. Verschüttetes Benzin ist sofort mit einem trockenen Lappen aufzuwischen. Entsorgen Sie den Lappen auf richtige Art und Weise.

Gelangt Benzin auf die Haut, ist es sofort mit Wasser und Seife abzuwaschen. Kleidung, auf die Benzin geraten ist, muss sofort gewechselt werden.

Sollten Sie Benzin verschlucken, beträchtliche Benzindampfmengen inhalieren oder sollte Benzin in Ihre Augen geraten, lassen Sie sich sofort ärztlich versorgen. Saugen Sie niemals Kraftstoff mit dem Mund an.

GMU33900

## Karbonmonoxid

Dieses Produkt gibt Auspuffgase ab, die Kohlenmonoxyd enthalten, ein farb- und geruchloses Gas, das beim Einatmen Hirnschädigungen oder Todesfälle verursachen kann. Die Symptome umfassen Übelkeit, Schwindelgefühl und Schläfrigkeit. Cockpit und Kabine gut gelüftet halten. Auspufföffnungen nie verstopfen.

GMU33780

## Modifikationen

Versuchen Sie nicht, den Außenbordmotor zu modifizieren. Durch Modifikationen an Ihrem Außenbordmotor kann die Sicherheit und Zuverlässigkeit verringert werden; ebenso könnte der Außenbordmotor unsicher werden oder seine Verwendung könnte illegal werden.

GMU33740

## Bootsicherheit

Dieser Abschnitt enthält einige der wichtigen Sicherheitshinweise, die Sie beim Umgang mit dem Boot beachten sollten.

GMU33710

## Alkohol und Drogen

Das Boot nie betreiben, nachdem man Alkohol getrunken oder Drogen eingenommen hat. Rauschzustände sind einer der am häufigsten auftretenden Faktoren, die zu Bootsunfällen führen.

GMU33720

## Zugelassene Schwimmweste

An Bord sollt sich stets eine zugelassene Schwimmweste für jeden der Bootsinsassen befinden. Yamaha empfiehlt, bei jedem Betreiben des Bootes eine Schwimmweste zu tragen. Zumindest müssen Kinder und Nichtschwimmer stets Schwimmwesten anlegen; außerdem sollten alle Bootsinsassen solche Schwimmwesten tragen, wenn möglicherweise gefährliche Bedingungen für Boots-

# Sicherheitsinformationen

fahrten vorliegen.

GMU33730

## Personen über Bord

Achten Sie bei laufendem Motor stets sehr aufmerksam darauf, ob sich Personen (z.B. Schwimmer, Wasserskifahrer oder Taucher) im Wasser befinden. Befindet sich ein Schwimmer in der Nähe des Bootes, schalten Sie auf Neutral und schalten Sie den Motor aus.

Halten Sie sich von Schwimmbereichen fern. Schwimmer können oft schwer gesehen werden.

Der Propeller kann auch dann weiterhin bewegt werden, wenn sich der Motor in der Neutral-Stellung befindet. Schalten Sie den Motor aus, wenn sich ein Schwimmer in der Nähe befindet.

GMU33750

## Bootsinsassen

Wenden Sie sich an Ihren Bootshersteller um ausführliche Hinweise zu erhalten, wo sich Personen am besten im Boot setzen. Stellen Sie sicher, dass alle Bootsinsassen richtig sitzen bevor Sie das Boot beschleunigen oder das Boot über der Leerlaufdrehzahl betreiben. Wenn Personen im Boot stehen oder an Orten sitzen, die dafür nicht geeignet sind, kann dies dazu führen, dass die Person über Bord fällt oder aufgrund von Wellen, Strömungen oder plötzlichen Geschwindigkeits- oder Richtungsänderungen im Boot selbst hinfällt. Auch wenn alle Personen ordnungsgemäß sitzen, weisen Sie sie bitte darauf hin, wenn Sie ein ungewöhnliches Manöver durchführen. Vermeiden Sie beim Fahren stets hohe Wellen oder starke Strömungen.

GMU33760

## Überladen des Boots

Überladen Sie das Boot nicht. Lesen Sie die Herstellerplakette am Boot, um das Maxi-

malgewicht und die Höchstanzahl der Bootsinsassen zu erfahren. Stellen Sie sicher, dass das Gewicht entsprechend den Anweisungen des Bootsherstellers richtig verteilt ist. Das Überladen oder die falsche Gewichtsverteilung kann dazu führen, dass das Boot nicht mehr richtig gehandhabt werden kann und dies zu einem Unfall, zum Kentern oder Sinken des Bootes führt.

GMU33771

## Vermeiden Sie Kollisionen

**Achten Sie stets auf** Personen, Gegenstände und andere Boote. Achten Sie stets auf Gegebenheiten, die Ihre Sicht beeinträchtigen oder andere darin beeinträchtigen, Sie wahrzunehmen.

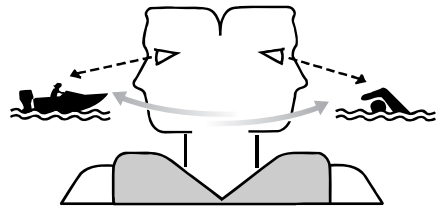

ZMU06025

**Fahren Sie defensiv** bei mäßiger Geschwindigkeit und halten Sie ausreichenden Abstand zu Personen, Gegenständen und anderen Booten.

- Fahren Sie nicht direkt hinter anderen Booten oder Wasserskifahrern her.
- Vermeiden Sie scharfe Kurven oder andere Manöver, die es anderen schwer machen, Ihnen auszuweichen oder vorausszusehen, in welche Richtung Sie fahren.
- Vermeiden Sie Flachwassergebiete und Gebiete, in denen Gegenstände unter der Oberfläche liegen.
- Überschreiten Sie beim Fahren nicht Ihre

persönlichen Grenzen und vermeiden Sie aggressive Manöver, um das Risiko von Kontrollverlust, Hinausgeschleudertwerden oder Kollisionen zu verringern.

- **Unternehmen Sie so früh wie möglich alles**, um Kollisionen zu vermeiden. Denken Sie immer daran, **dass Boote keine Bremsen haben** und dass ein Stoppen des Motors oder Wegnehmen des Gases die Steuerbarkeit beeinträchtigen kann. Wenn Sie sich nicht sicher sind, das Boot vor einem Aufprall auf ein Hindernis stoppen zu können, geben Sie Gas und ändern Sie den Kurs.

GMU33790

## **Wetter**

Halten Sie sich über das Wetter informiert. Vor dem Antreten einer Bootsfahrt sollte man die Wettervorhersage einholen. Bootsfahren bei gefährlichem Wetter sollte man vermeiden.

GMU33880

## **Training der Bootsinsassen**

Beachten Sie, dass mindestens ein Bootsinsasse trainiert ist, um das Boot in einem Notfall zu bedienen.

GMU33890

## **Veröffentlichung zur Bootssicherheit**

Informieren Sie sich über Bootssicherheit. Weitere Auskunft und Veröffentlichungen erhalten Sie bei zahlreichen Bootsorganisationen.

GMU33600

## **Gesetze und Vorschriften**

Man sollte mit den Rechtsvorschriften und Bestimmungen für die Gewässer —vertraut sein, in denen man das Boot betreibt, und sie beachten. Dem geographischen Ort entsprechend gibt es verschiedene Regelwerke. Sie sind jedoch im Grundsatz die gleichen wie die, die im internationalen Regelwerk “International Rules of the Road” festgelegt sind.

# Allgemeine Information

GMU25171

## Identifikationsnummern- Eintrag

GMU25183

### Seriennummer des Außenbordmotors

Die Seriennummer des Außenbordmotors befindet sich auf dem an der Klemmhalterung angebrachten Etikett.

Tragen Sie die Seriennummer des Außenbordmotors an den dazu vorgesehenen Stellen ein, und zwar als Hilfe beim Bestellen von Ersatzteilen bei Ihrem Yamaha-Händler und falls Ihr Außenbordmotor gestohlen würde.

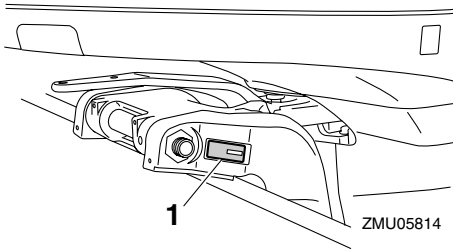

1. Position der Seriennummer des Außenbordmotors

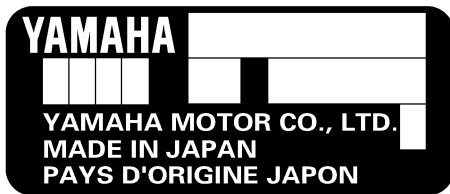

ZMU01692

GMU34942

### Seriennummer der Digital Electronic Control

Die Seriennummer der Digital Electronic Control befindet sich auf dem Etikett, das am Kasten der Digital Electronic Control angebracht ist.

Tragen Sie die Seriennummer der Digital Electronic Control an den dazu vorgesehenen Stellen ein, und zwar als Hilfe beim erneuten Anschließen der Digital Electronic Control an den Außenbordmotor.

### HINWEIS:

Wenden Sie sich an Ihren Yamaha-Händler, wenn Sie Fragen zur Seriennummer der Digital Electronic Control haben.

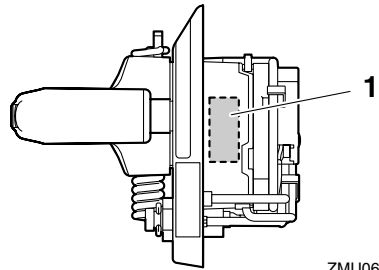

ZMU06224

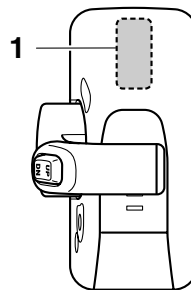

ZMU05885

# Allgemeine Information

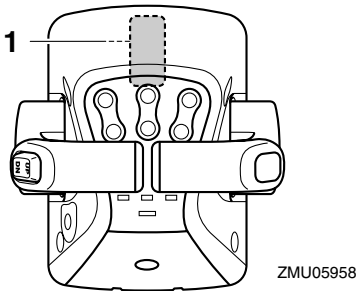
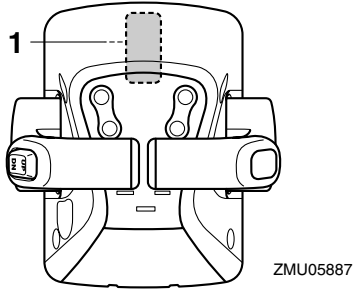

1. Stelle, an dem die Seriennummer der Digital Electronic Control angebracht ist

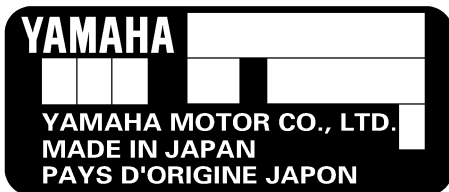

GMU25190

## Zündschlüsselnummer

Umfasst die Ausstattung des Motors einen Hauptzündschlüsselschalter, ist die Identifikationsnummer, wie abgebildet, an Ihrem Schlüssel eingepreßt. Tragen Sie die Nummer an der dazu vorgesehenen Stelle für den Fall ein, dass Sie einen neuen

Zündschlüssel benötigen.



ZMU01693

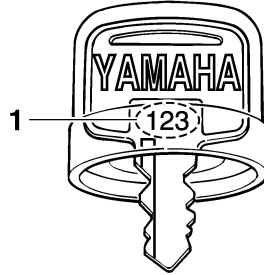

1. Zündschlüsselnummer

GMU37290

## EC-Konformitätserklärung (DoC)

Dieser Außenbordmotor entspricht bestimmten Teilen der Richtlinie des Europäischen Parlaments für Maschinen.

Jeder konforme Außenbordmotor besitzt ein EC DoC. EC DoC enthält die folgenden Informationen;

- Name der Motormanufaktur
- Modellbezeichnung
- Produktcode des Modells (Genehmigter Modellcode)
- Code der entsprechenden Direktiven

# Allgemeine Information

---

GMU25203

## CE-Markierung

Damit "CE" wird der Außenbordmotor befestigt; die Markierung entspricht den Richtlinien von; 98/37/EC, 94/25/EC - 2003/44/EC und 2004/108/EC.

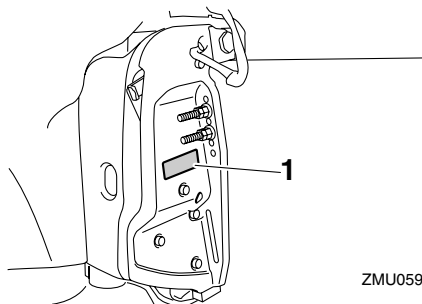

ZMU05943

1. CE-Markierungsposition



ZMU06040

GMU33520

## Lesen Sie sämtliche Anleitungen und Etiketten

Vor der Inbetriebnahme oder vor Arbeiten am Motor:

- Lesen Sie diese Bedienungsanleitung.
- Lesen Sie sämtliche Bedienungsanleitungen, die mit dem Boot geliefert werden.
- Lesen Sie alle Etikette auf dem Außenbordmotor und dem Boot.

Wenden Sie sich an Ihren Yamaha-Händler, wenn Sie weitere Informationen benötigen.

GMU33831

### Warnetiketten

Sind diese Etiketten beschädigt oder fehlen sie ganz, wenden Sie sich an Ihren Yamaha-Händler, um sie zu ersetzen.

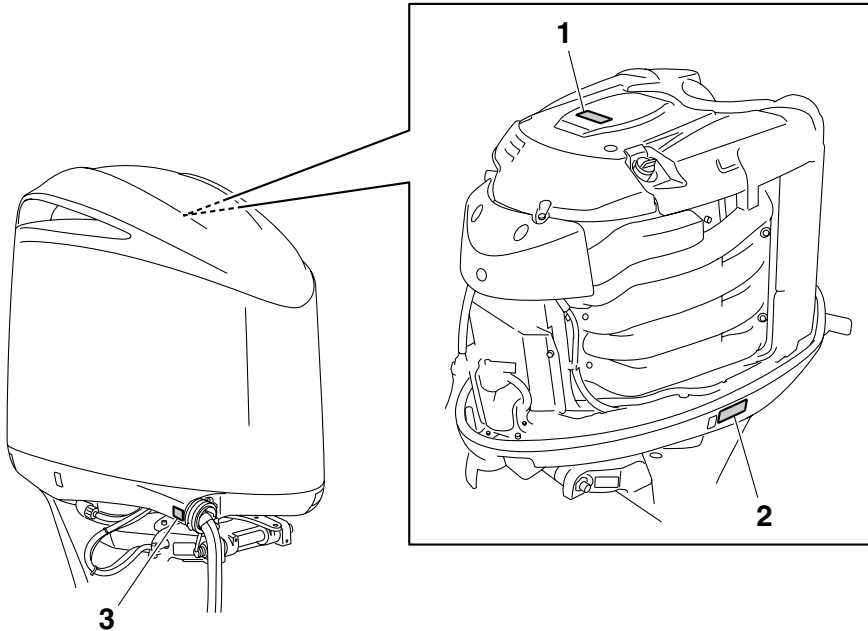

ZMU05942

# Allgemeine Information

1



2

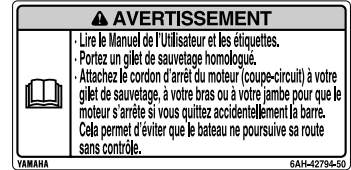
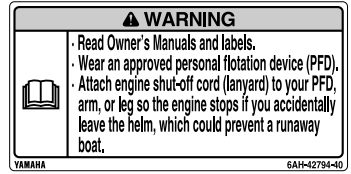

ZMU06191

GMU34651

## Inhalt der Etikette

Bedeutung der oben aufgeführten Warnetikette.

1

GWM01681

### **⚠ WARNING**

- Halten Sie bei laufendem Motor Ihre Hände, Haare und Kleidung von sich drehenden Teilen fern.
- Beim Anlassen oder im Betrieb dürfen keine elektrischen Teile berührt oder entfernt werden.

2

GWM01671

### **⚠ WARNING**

- Lesen Sie die Bedienungsanleitung

und die Etiketten.

- Tragen Sie eine Schwimmweste.
- Bringen Sie die Motorstopp-Reißleine (Tajjereep) an Ihre Schwimmweste, Ihren Arm oder Ihr Bein an. Der Motor stoppt, wenn Sie versehentlich den Ruderstand verlassen, und verhindert so, dass das Boot außer Kontrolle gerät.



GMU33850

## Weitere Etiketten

3

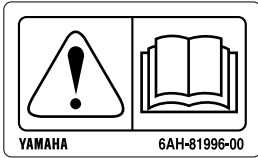

ZMU05710

# Allgemeine Information

---

GMU35132

## Symbole

Bedeutung der folgenden Symbole.

Elektrische Gefahr

Achtung/Warnung



ZMU05696

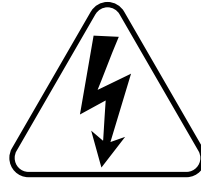

ZMU05666

Lesen Sie die Betriebsanleitung



ZMU05664

Gefahr durch konstante Rotation

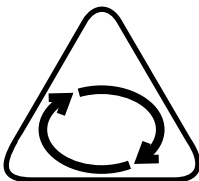

ZMU05665

# Technische Daten und Anforderungen

GMU35950

## Technische Daten

### HINWEIS:

“\*\*” bedeutet, wählen Sie das Motoröl entsprechend der Tabelle im Abschnitt Motoröl. Weitere Informationen finden Sie auf Seite 16.

GMU2821C

### Abmessung:

Gesamtlänge:  
1029 mm (40.5 in)  
Gesamtbreite:  
633 mm (24.9 in)  
Gesamthöhe X:  
2006 mm (79.0 in)  
Gesamthöhe U:  
2133 mm (84.0 in)  
Spiegelhöhe X:  
637 mm (25.1 in)  
Spiegelhöhe U:  
764 mm (30.1 in)  
Gewicht (ohne Propeller) X:  
365.0 kg (805 lb)  
Gewicht (ohne Propeller) U:  
373.0 kg (822 lb)

### Leistung:

Vollgas-Betriebsbereich:  
5000–6000 U/min  
Maximalausgang:  
F300AET 220.7 kW @ 5500 U/min  
(300 PS @ 5500 U/min)  
F350AET 257.4 kW @ 5500 U/min  
(350 PS @ 5500 U/min)  
FL300AET 220.7 kW @ 5500 U/min  
(300 PS @ 5500 U/min)  
FL350AET 257.4 kW @ 5500 U/min  
(350 PS @ 5500 U/min)  
Leerlaufdrehzahl (Leerlauf):  
650 ±50 U/min

### Motor:

### Typ:

Viertakt V  
Verlagerung:  
5330.0 cm<sup>3</sup>  
Bohrung × Hub:  
94.0 × 96.0 mm (3.70 × 3.78 in)  
Zündsystem:  
TCI  
Zündkerze mit Widerstand (NGK):  
LFR6A-11  
Elektrodenabstand:  
1.0–1.1 mm (0.039–0.043 in)  
Steuersystem:  
Fernbedienung  
Startersystem:  
Elektroanlasser  
Vergaserstartsystem:  
Elektronische Kraftstoffeinspritzung  
Ventilspiel (kalter Motor) EINL:  
0.17–0.23 mm (0.0067–0.0091 in)  
Ventilspiel (kalter Motor) AUSL:  
0.31–0.37 mm (0.0122–0.0146 in)  
Min. Kaltanlass-Amp. (CCA/EN):  
670.0 A  
Min. Nennkapazität (20HR/IEC):  
110.0 Ah  
Maximaler Generatorausgang:  
50.0 A

### Antriebseinheit:

Getrieberadpositionen:  
Vorwärts-Leerlauf-Rückwärts  
Getriebeverhältnis:  
1.73 (26/15)  
Trimm- und Kippssystem:  
Servo-Trimmm-/Kippvorrichtung  
Propellermarke:  
F300AET X  
F350AET X  
FL300AET XL  
FL350AET XL

### Kraftstoff und Öl:

# Technische Daten und Anforderungen

---

## Empfohlener Kraftstoff:

F300AET Normalbenzin, bleifrei  
F350AET Superbenzin, bleifrei  
FL300AET Normalbenzin, bleifrei  
FL350AET Superbenzin, bleifrei

## Min. Research-Oktananzahl (ROZ):

F300AET 91  
F350AET 94  
FL300AET 91  
FL350AET 94

## Empfohlenes Motoröl:

Viertakt-Außenbordmotoröl

## Empfohlene Motorölgruppe 1\*:

SAE 10W-30/10W-40/20W-40/  
5W-30  
API SE/SF/SG/SH/SJ/SL

## Empfohlene Motorölgruppe 2\*:

SAE 15W-40/20W-50  
API SH/SJ/SL

## Schmierung:

Naßsumpf

## Motorölmenge ohne Wechsel des Ölfilter- ters (Füllmenge der Ölwanne)::

7.8 L (8.24 US qt, 6.86 Imp.qt)

## Motorölmenge mit Wechsel des Ölfilters (Füllmenge der Ölwanne)::

8.0 L (8.46 US qt, 7.04 Imp.qt)

## Menge des hinzuzufügenden Motoröls (bei regelmäßiger Wartung) Ohne Ölfilter:

6.3 L (6.66 US qt, 5.54 Imp.qt)

## Menge des hinzuzufügenden Motoröls (bei regelmäßiger Wartung) Mit Ölfilter:

6.5 L (6.87 US qt, 5.72 Imp.qt)

## Empfohlenes Getriebeöl:

Hypoid-Getriebeöl (SAE 90) oder  
80W-90, API GL-5

## Getriebeölmenge:

F300AET 1.520 L  
(1.607 US qt, 1.338 Imp.qt)  
F350AET 1.520 L  
(1.607 US qt, 1.338 Imp.qt)

FL300AET 1.310 L  
(1.385 US qt, 1.153 Imp.qt)  
FL350AET 1.310 L  
(1.385 US qt, 1.153 Imp.qt)

## Anziehdrehmoment:

### Zündkerze:

28.0 Nm (2.86 kgf-m, 20.7 ft-lb)

### Propellermutter:

55.0 Nm (5.61 kgf-m, 40.6 ft-lb)

### Motoröl-Ablassschraube:

28.0 Nm (2.86 kgf-m, 20.7 ft-lb)

### Motorölfilter:

18.0 Nm (1.84 kgf-m, 13.3 ft-lb)

## Geräusch- und Schwingungspegel:

Bediener-Schalldruckpegel  
(ICOMIA 39/94 und 40/94):

79.1 dB(A)

GMU33553

## Anforderungen bei der Installation

GMU33563

## PS-Nennleistung des Bootes

GWM01560



**WARNUNG**

**Ein übermäßig stark beanspruchter Motor kann erhebliche Instabilität verursachen.**

Versichern Sie sich vor der Installation des Außenbordmotors/der Außenbordmotoren, dass die Gesamt-PS-Zahl Ihres Motors/Ihrer Motoren die maximale PS-Nennleistung des Bootes nicht übersteigt. Konsultieren Sie die Herstellerplakette des Bootes oder wenden Sie sich an den Hersteller.

GMU33571

## Befestigung des Motors

GWM01570



**WARNUNG**

- **Jeder unsachgemäßer Einbau des Außenbordmotors könnte gefährliche Bedingungen wie beispielsweise**

# Technische Daten und Anforderungen

**mangelhafte Handhabung, Verlust der Kontrolle oder Feuergefahr herbeiführen.**

- **Da der Motor äußerst schwer ist, müssen spezielle Geräte verwendet werden, um ihn sicher zu befestigen; außerdem ist hierfür ein spezielles Training erforderlich.**

Ihr Händler oder eine mit Einbauarbeiten vertraute Person sollte den Motor einbauen und dabei das richtige Werkzeug verwenden und die Einbauvorschriften beachten. Weitere Informationen finden Sie auf Seite 47.

GMU34952

## Anforderungen an die Digital Electronic Control

Die Digital Electronic Control, die mit einem Gerät/mit Geräten zur Startverhinderung bei eingelegtem Gang ausgestattet ist. Dieses Gerät verhindert, dass der Motor startet, wenn er sich nicht in der Leerlaufstellung befindet.

GWM01580



- **Wenn der Motor mit eingelegtem Getrieberad startet, kann sich das Boot plötzlich und unerwartet los bewegen und möglicherweise eine Kollision verursachen; dabei könnten auch Personen über Bord gehen.**
- **Wenn der Motor mit eingelegtem Getrieberad startet, funktioniert das Gerät zur Startverhinderung nicht korrekt. In diesem Fall sollten Sie den Außenbordmotor nicht mehr verwenden. Wenden Sie sich an Ihren Yamaha-Händler.**

Die Digital Electronic Control ist nur für den Außenbordmotor verfügbar, den Sie erworben haben.

Stellen Sie vor ihrer Verwendung die Digital

Electronic Control ein, um ausschließlich den Außenbordmotor in Betrieb zu nehmen. Andernfalls kann der Außenbordmotor nicht betrieben werden.

Führen Sie die Einstellung des Außenbordmotors und der Digital Electronic Control in den folgenden Fällen durch.

- Wenn ein gebrauchter Außenbordmotor eingebaut wird
- Wenn die Digital Electronic Control ersetzt wird
- Wenn die ECM (Elektronische Kontrolleinheit) des gebrauchten Außenbordmotors ersetzt wird
- Wenn die ECM (Elektronische Kontrolleinheit) der Digital Electronic Control ersetzt wird

Wenden Sie sich hinsichtlich der Einstellung an Ihren Yamaha-Händler.

GMU25694

## Vorgaben für die Batterie

GMU25721

### Technische Daten der Batterie

Minimaler Kaltanlassstrom (CCA/EN): 670.0 A
Minimale Nennleistung (20HR/IEC): 110.0 Ah

Bei zu niedriger Batteriespannung kann der Motor nicht angelassen werden.

GMU36290

### Einbauen der Batterie

Befestigen Sie den Batteriehalter sicher an einer trockenen, gut belüfteten und vibrationsfreien Stelle im Boot. **WARNUNG! Keine entflammaren Gegenstände oder lose schwere oder metallene Gegenstände mit der Batterie zusammen aufbewahren. Dadurch kann Brand- und Explosionsgefahr oder Funkenflug herbeigeführt werden.**

[GWM01820]

# Technische Daten und Anforderungen

GMU36300

## Mehrere Batterien

Wenn Sie mehrere Batterien anschließen wollen, etwa bei der Verwendung mehrerer Motoren oder als Zusatzbatterie, fragen Sie Ihren Yamaha-Händler nach der passenden Batterie und der korrekten Verkabelung.

GMU34191

## Propellerauswahl

Neben dem Auswählen eines Außenbordmotors ist die Wahl des richtigen Propellers eine der wichtigsten Kaufentscheidungen, die ein Bootsinshaber zu treffen hat. Der Typ, die Größe und das Design Ihres Propellers haben direkten Einfluss auf die Beschleunigung, die Höchstgeschwindigkeit, den Kraftstoffverbrauch und auch auf die Lebensdauer des Motors. Yamaha entwirft und stellt Propeller für jeden Yamaha-Außenbordmotor und jede Anwendung her.

Ihr Außenbordmotor wird mit einem Yamaha-Propeller geliefert, der ausgewählt wurde, um eine ganze Reihe von Anwendungen gut auszuführen. Es kann jedoch Aufgaben geben, bei denen ein anderer Propeller geeigneter wäre.

Ihr Yamaha-Händler kann Ihnen bei der Wahl des richtigen Propellers für Ihre Bedürfnisse helfen. Wählen Sie einen Propeller, der dem Motor ermöglicht, die Mitte oder die obere Hälfte des Betriebsbereichs bei Vollgas mit maximaler Bootsladung zu erreichen. Wählen Sie generell einen Propeller mit größerer Steigung für kleinere Betriebslasten und einen Propeller mit kleinerer Steigung für schwerere Lasten. Wenn Sie Lasten mit sich führen, deren Gewicht sich stark unterscheidet, wählen Sie den Propeller, der den Motor im richtigen Bereich für Ihre Maximallast laufen lässt. Aber denken Sie immer daran, dass Sie möglicherweise

Gas wegnehmen müssen, um beim Transport von leichteren Lasten innerhalb des empfohlenen Geschwindigkeitsbereichs zu bleiben.

Anleitungen für das Abmontieren und die Montage des Propellers finden Sie auf Seite 96.

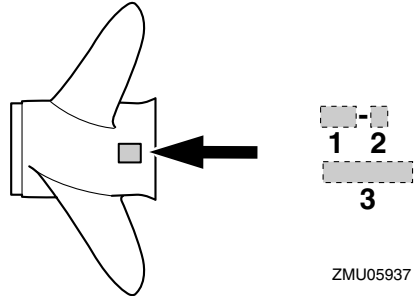

ZMU05937

1. Propellersteigung in Zoll
2. Propellertyp (Propellerbaumuster)
3. Propellerdurchmesser in Zoll

GMU36310

## Modelle mit gegenläufigem Propeller

Standard-Außenbordmotoren drehen sich im Uhrzeigersinn. Modelle mit gegenläufigem Propeller drehen sich gegen den Uhrzeigersinn. Modelle mit gegenläufigem Propeller werden typischerweise in Anordnungen mit mehreren Motoren verwendet und mit einem "L" auf dem Getriebegehäuse oberhalb der Anti-Kavitationsplatte gekennzeichnet.

Stellen Sie an Modellen mit gegenläufigem Propeller sicher, dass ein Propeller mit Drehrichtung gegen den Uhrzeigersinn verwendet wird. Diese Propeller sind mit dem Buchstaben "L" nach dem Größenkennzeichen des Propellers gekennzeichnet. **WARNUNG! Niemals einen Standardpropeller mit einem gegenläufigen Motor oder einen gegenläufigen Propeller mit**

# Technische Daten und Anforderungen

einem Standardmotor verwenden. Sonst kann das Boot in die falsche Richtung fahren (z.B. rückwärts statt vorwärts), was zu einem Unfall führen kann. [GWM01810]  
Anleitungen für das Abmontieren und die Montage des Propellers finden Sie auf Seite 97 und 97.

GMU35140

## Startverhinderung bei eingelegtem Gang

Yamaha-Außenbordmotoren oder von Yamaha genehmigte Digital Electronic Controls sind mit einer Einrichtung/mit Einrichtungen zur Startverhinderung bei eingelegtem Gang ausgestattet. Durch diese Vorrichtung kann der Motor nur auf Neutral gestartet werden. Wählen Sie stets Neutral, ehe Sie den Motor starten.

GMU35533

## Motorölanforderungen

Empfohlenes Motoröl:

Viertakt-Motoröl mit einer Kombination der folgenden SAE- und API-Öl-Klassifizierungen

Motoröl SAE-Typ:

10W-30, 10W-40, 20W-40, 5W-30

Motoröl API-Grade:

SE, SF, SG, SH, SJ, SL

Motorölmenge ohne Wechsel des Ölfilters (Füllmenge der Ölwanne):

7.8 L (8.24 US qt, 6.86 Imp.qt)

Motorölmenge mit Wechsel des Ölfilters (Füllmenge der Ölwanne):

8.0 L (8.46 US qt, 7.04 Imp.qt)

Menge des hinzuzufügenden Motoröls (bei regelmäßiger Wartung) Ohne Ölfilter:

6.3 L (6.66 US qt, 5.54 Imp.qt)

Menge des hinzuzufügenden Motoröls (bei regelmäßiger Wartung) Mit Ölfilter:

6.5 L (6.87 US qt, 5.72 Imp.qt)

Wenn die empfohlenen Motoröl-Sorten nicht verfügbar sind, wählen Sie aus der folgenden Tabelle eine Alternative, die den Durchschnittstemperaturen ihrer Region entspricht.

# Technische Daten und Anforderungen

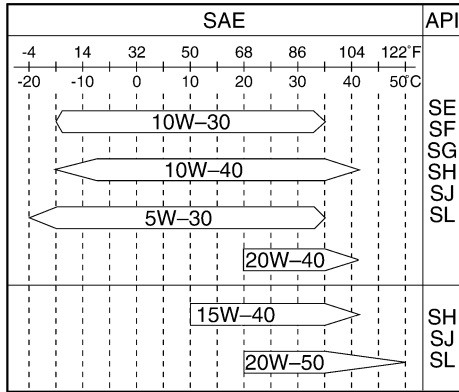

ZMU05947

GMU36360

## Anforderungen an den Kraftstoff

GMU37710

### Benzin

F300A, FL300A

Benzin guter Qualität verwenden, das die Mindest-Oktananzahl erfüllt. Bei Klopf- oder Klingelgeräuschen eine andere Benzinmarke verwenden oder bleifreies Superbenzin tanken.

Empfohlenes Benzin:

Bleifreies Normalbenzin mit einer Mindest-Oktananzahl von 91 (Research-Oktananzahl).

F350A, FL350A

Benzin guter Qualität verwenden, das die

Mindest-Oktananzahl erfüllt.

Empfohlenes Benzin:

Bleifreies Superbenzin mit einer Mindest-Oktananzahl von 94 (Research-Oktananzahl).

GCM01980

### ACHTUNG

- **Kein verbleites Benzin verwenden. Verbleites Benzin kann zu schweren Motorschäden führen.**
- **Vermeiden Sie das Eindringen von Wasser und Verschmutzungen in den Kraftstofftank. Verunreinigter Kraftstoff kann zu Leistungsminderung oder Motorschäden führen. Nur frisches Benzin aus sauberen Behältern verwenden.**

GMU36880

## Trübes (schlammiges) oder säurehaltiges Wasser

Yamaha empfiehlt dringend, das als Sonderzubehör lieferbare verchromte Wasserpumpen-Kit vom Händler einbauen zu lassen, wenn Sie den Außenbordmotor in trübem (schlammigem) oder säurehaltigen Gewässern benutzen. Dies ist jedoch abhängig vom Modell nicht immer erforderlich.

GMU36330

## Antifouling-Farbe

Ein sauberer Rumpf erhöht die Leistung des Boots. Der Bootsboden ist möglichst frei von Algen- und Muschelbewuchs zu halten. Soweit erforderlich kann der Bootsboden mit Anti-Foulingfarbe gestrichen werden, die für Ihre Region zum Hemmen des Algen- und Muschelbewuchses zugelassen ist.

Keine Anti-Foulingfarbe verwenden, die Kupfer oder Graphit enthält. Diese Farben können eine raschere Korrosion des Motors verursachen.



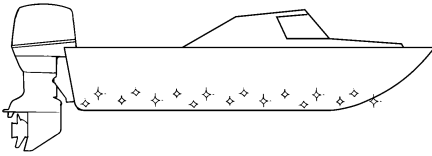

ZMU05176

GMU36341

## **Anforderungen an die Entsorgung des Motors**

Entsorgen Sie den Motor niemals illegal (z.B. durch Versenken). Yamaha empfiehlt, sich wegen der Entsorgung des Motors an den Händler zu wenden.

GMU36351

## **Notfall-Ausrüstung**

Halten Sie folgende Gegenstände an Bord bereit, falls es Probleme mit dem Motor gibt.

- Ein Werkzeugsatz mit Sortimenten von Schraubendrehern, Zangen, Schraubenschlüsseln (auch mit metrischen Maßen) und Isolierband.
- Wasserfeste Taschenlampe mit Ersatzbatterien.
- Eine Ersatz-Absperr-Reißleine (Taljereep) mit Sperrgabel.
- Ersatzteile, etwa einen Satz Zündkerzen.

Wenden Sie sich hinsichtlich weiterer Einzelheiten an Ihren Yamaha-Händler.

## Schaubild der Bauteile

### HINWEIS:

\* Sehen möglicherweise nicht genau so wie dargestellt aus; sind zudem möglicherweise nicht bei allen Modellen als Standardausstattung enthalten.

**F300A, F350A, FL300A, FL350A**

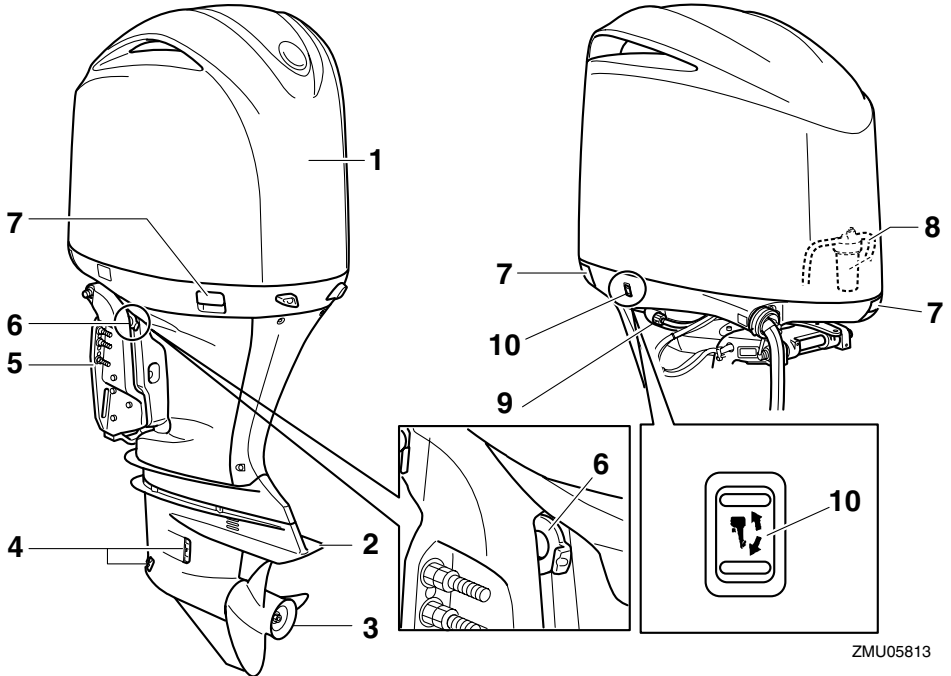

ZMU05813

1. Motorhaube
2. Anti-Kavitationsplatte
3. Propeller\*
4. Kühlwasser-Einlass
5. Klemmhalterung
6. Ankip-Arretierungshebel
7. Motorhauben-Verriegelungshebel
8. Wasserabscheider
9. Spülanschluss
10. PTT-Schalter

## Einzelstation-Modelle

1

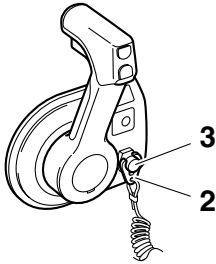

4

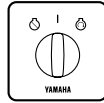

5



6

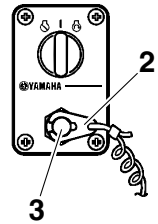

7



8

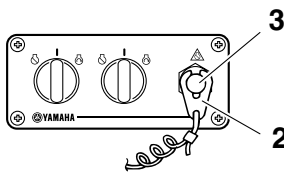

9



10

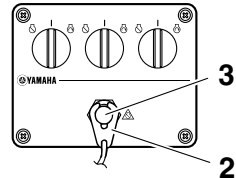

1. Digital Electronic Control (seitenmontierter Typ)\*
2. Sperrgabel
3. Motor-Quickstoppschalter
4. Schalttafel (zur Verwendung mit dem seitenmontierten Typ)\*
5. Digital Electronic Control (Einzeltyp)\*
6. Schalttafel (zur Verwendung mit dem Einzeltyp)\*
7. Digital Electronic Control (Doppeltyp)\*
8. Schalttafel (zur Verwendung mit dem Doppeltyp)\*
9. Digital Electronic Control (Dreifach-Typ)\*
10. Schalttafel (zur Verwendung mit dem Dreifach-Typ)\*

ZMU06310

# Bauteile

## Doppelstation-Modelle / Hauptstation

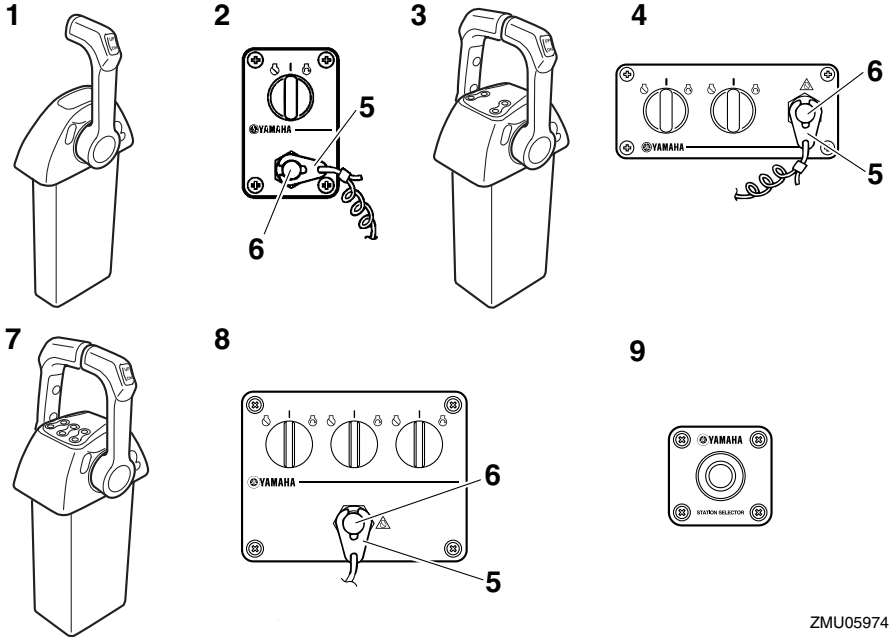

ZMU05974

1. Digital Electronic Control (Einzeltyp)\*
2. Schalttafel (zur Verwendung mit dem Einzeltyp)\*
3. Digital Electronic Control (Doppeltyp)\*
4. Schalttafel (zur Verwendung mit dem Doppeltyp)\*
5. Sperrgabel
6. Motor-Quickstoppschalter
7. Digital Electronic Control (Dreifach-Typ)\*
8. Schalttafel (zur Verwendung mit dem Dreifach-Typ)\*
9. Stations-Wahlschalter-Tafel\*

## Doppelstation-Modelle / Nebenstation

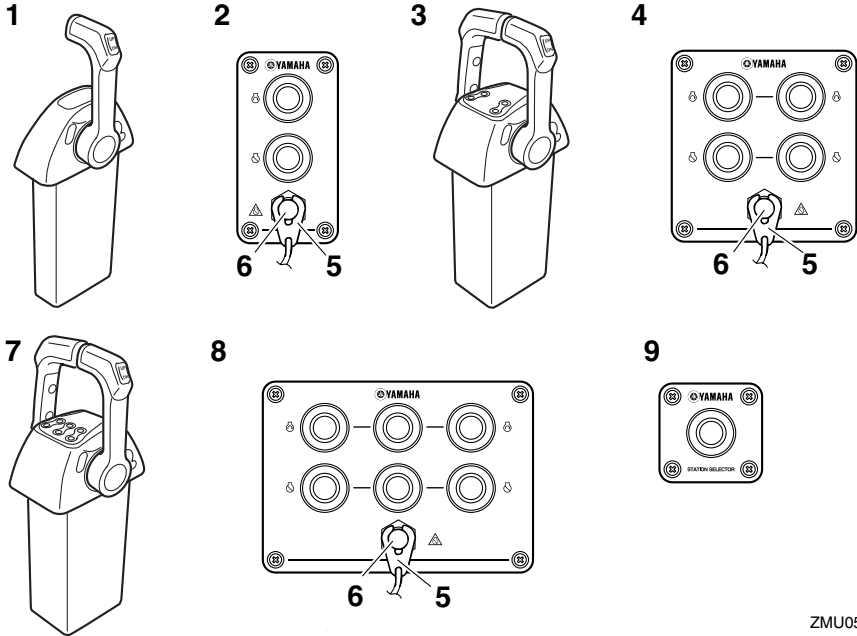

ZMU05975

1. Digital Electronic Control (Einzeltyp)\*
2. Schalttafel (zur Verwendung mit dem Einzeltyp)\*
3. Digital Electronic Control (Doppeltyp)\*
4. Schalttafel (zur Verwendung mit dem Doppeltyp)\*
5. Sperrgabel
6. Motor-Quickstoppschalter
7. Digital Electronic Control (Dreifach-Typ)\*
8. Schalttafel (zur Verwendung mit dem Dreifach-Typ)\*
9. Stations-Wahlschalter-Tafel\*

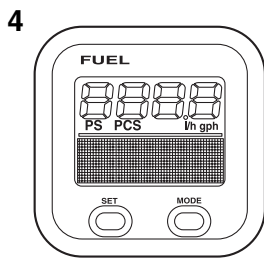
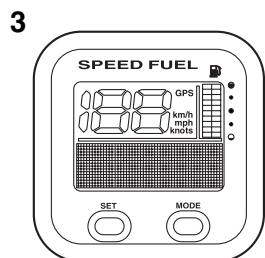
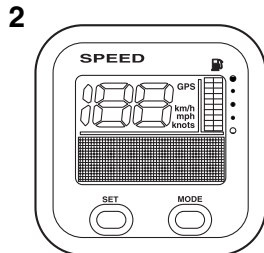
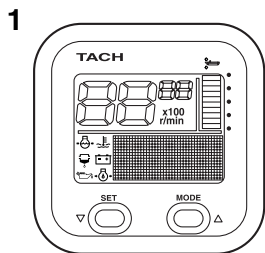

ZMU05485

1. Drehzahlmesser-Einheit (Rechteckiger Typ)\*
2. Geschwindigkeitsmesser-Einheit (Rechteckiger Typ)\*
3. Geschwindigkeit & Kraftstoffanzeige-Einheit (Rechteckiger Typ)\*
4. Kraftstoffverbrauchsanzeige (Rechteckiger Typ)\*

GMU35941

## Digital Electronic Control

Die Digital Electronic Control betätigt den Gang, den Gashebel und die elektrischen Fernbedienungs-Betriebe. Stellen Sie sicher, dass das in Betrieb befindliche Anzeigelicht leuchtet und die Digital Electronic Control korrekt an den Außenbordmotor angeschlossen ist.

Die Digital Electronic Controls der Haupt- und Nebenstation verfügen über dieselben Funktionen.

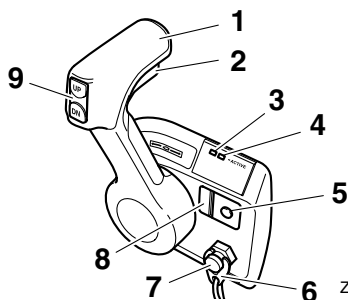

ZMU06225

1. Verstellhebel
2. Neutralverriegelungsauslöser
3. Warnanzeige für Digital Electronic Control
4. In Betrieb befindliche Anzeige der Digital Electronic Control
5. Freier Gashebelschalter
6. Sperrgabel
7. Motor-Quickstoppschalter
8. Gashebel-Widerstandseinstellung

## 9. PTT-Schalter

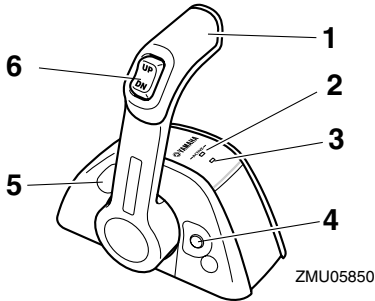

ZMU05850

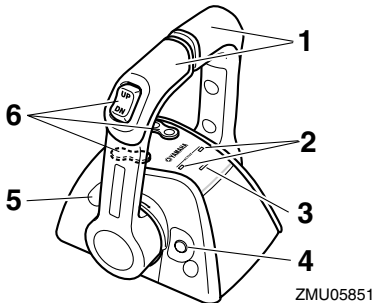

ZMU05851

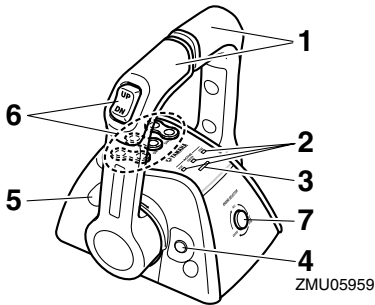

ZMU05959

1. Verstellhebel
2. In Betrieb befindliche Anzeige der Digital Electronic Control
3. Warnanzeige für Digital Electronic Control
4. Freier Gashebelschalter
5. Gashebel-Widerstandseinstellung
6. PTT-Schalter
7. Motor-Wahlschalter

GMU34972

## In Betrieb befindliche Anzeige der Digital Electronic Control

Die in Betrieb befindliche Anzeige der Digital Electronic Control zeigt an, dass sich die Digital Electronic Control im Betriebszustand befindet.

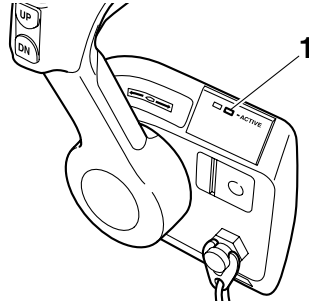

ZMU06276

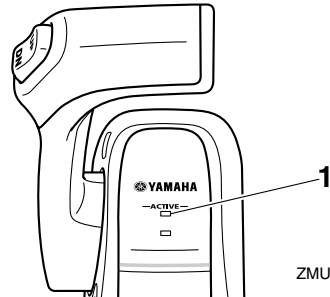

ZMU05888

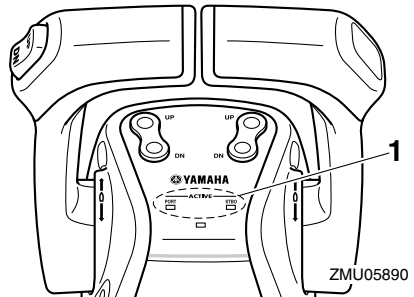

ZMU05890

# Bauteile

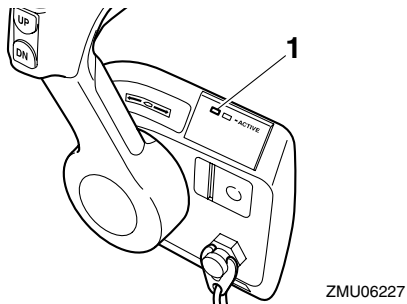
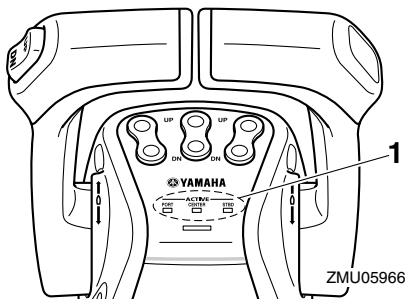

## 1. In Betrieb befindliche Anzeige der Digital Electronic Control

Die in Betrieb befindliche Anzeige der Digital Electronic Control der ausgewählten Station leuchtet.

- **Lichter:** Betrieb der Schaltung und des Gashebels möglich.
- **Blinkt (nur wenn der Schalthebel in der Neutral-Position ist):** Schaltung nicht bedienbar. Es kann nur der Gashebel bedient werden.
- **Aus:** Schaltung und Gashebel nicht bedienbar.

GMU34983

## Digital Electronic Control-Warnanzeige

Die Warnanzeige der Digital Electronic Control leuchtet, wenn bei der Verbindung zwischen der Digital Electronic Control und dem Außenbordmotor Störungen auftreten. Wenden Sie sich hinsichtlich weiterer Einzelheiten an Ihren Yamaha-Händler.

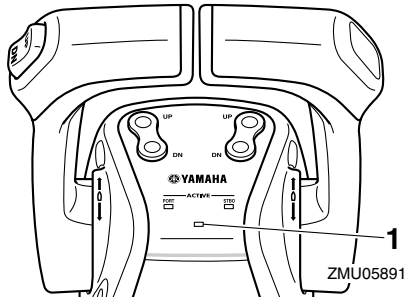
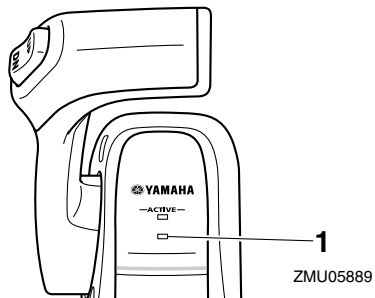



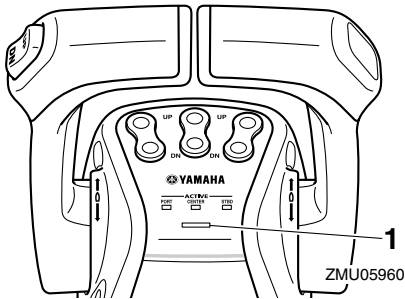

1. Warnanzeige für Digital Electronic Control

GMU35821

## Verstellhebel

Bewegt man den Hebel vorwärts aus der Neutralstellung, wird das Vorwärtsgangrad eingeschaltet. Zieht man den Hebel aus der Neutralstellung zurück, wird der Rückwärtsgang eingeschaltet. Der Motor wird weiterhin im Leerlauf laufen, bis der Hebel auf 22,5° bewegt wird; (man kann eine Raste spüren). Ein weiteres Bewegen des Hebels öffnet den Gashebel und der Motor fängt an zu beschleunigen.

Die Digital Electronic Control für den Doppeltyp verfügt über die Funktion der automatischen Synchronisierung der Drehzahlen der beiden Motoren.

Die Digital Electronic Control für den Dreifachtyp verfügt über die Funktion der automatischen Synchronisierung der Drehzahlen des mittleren Motors und des Motor auf der Steuerbordseite, um sich an die Drehzahl des Motors auf der Backbordseite anzupassen.

Die Funktionen der Verstellhebel für den Dreifachtyp der Digital Electronic Control sind wie folgt.

- Bedienen Sie den Motor auf der Backbordseite mit dem Backbordseiten-Verstellhebel.

- Der mittlere Motor läuft bei Durchschnittsgeschwindigkeit der Motoren der Backbord- und der Steuerbordseite.
- Bedienen Sie den Motor auf der Steuerbordseite mit dem Steuerbordseiten-Verstellhebel.

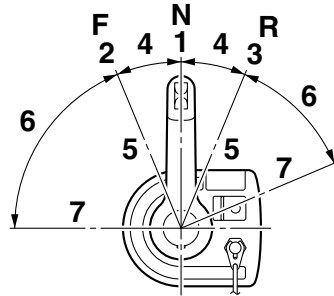

ZMU06228

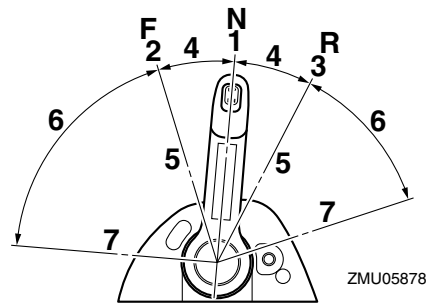

ZMU05878

1. Neutral "N"
2. Vorwärts "F"
3. Rückwärts "R"
4. Umschaltung
5. Vollständig geschlossen
6. Gashebel
7. Vollständig geöffnet

GMU26201

## Neutralverriegelungsauslöser

Um aus Neutral zu schalten, ziehen Sie zuerst den Neutralverriegelungsauslöser nach oben.

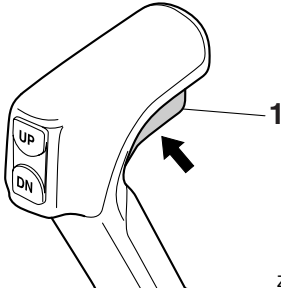

ZMU06285

## 1. Neutralverriegelungsauslöser

GMU35831

### Freier Gashebelschalter

Halten Sie diesen Schalter in der Neutral-Position gedrückt, bewegen Sie den Verstellhebel nach vorne und lassen Sie den Schalter los, nachdem die im Betrieb befindliche Digital Electronic Control-Anzeige zu blinken begonnen hat. Während die Anzeige blinkt, können Sie den Gashebel öffnen oder schließen. Dies kann ebenso ausgeführt werden, wenn der Verstellhebel auf den Rückwärtsgang gestellt ist.

### Einzelmotor-Typ

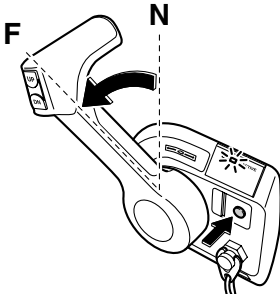

ZMU06231

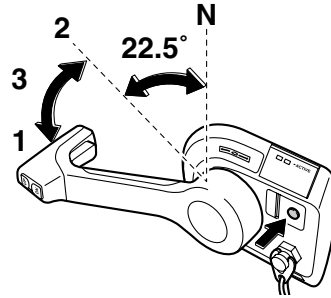

ZMU06232

### Einzelmotor-Typ

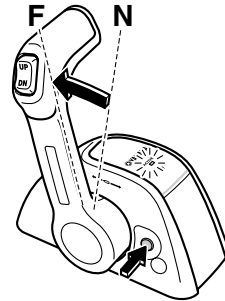

ZMU05880

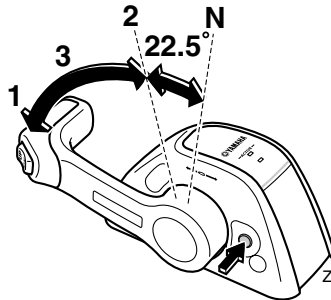

ZMU05881

## Doppelmotor-Typ

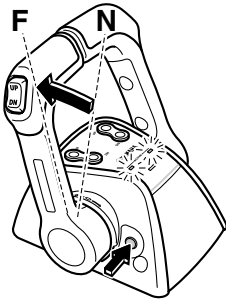

ZMU05882

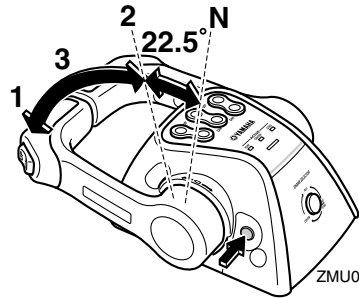

ZMU05962

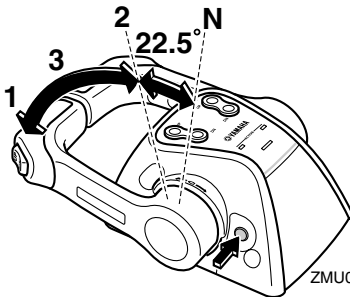

ZMU05883

1. Vollständig geöffnet
2. Vollständig geschlossen
3. Standgashebel

## Dreifachmotor-Typ

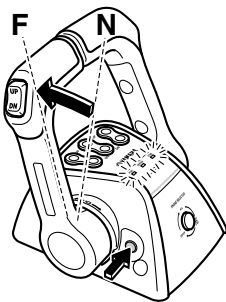

ZMU05961

Der freie Gashebelschalter kann nur dann verwendet werden, wenn sich der Verstellhebel in der Neutral-Position befindet

Während des Betriebs hört die im Betrieb befindliche Digital Electronic Control-Anzeige auf, dauerhaft zu leuchten und beginnt zu blinken. Wenn die Anzeige zu blinken beginnt, öffnet sich der Gashebel, nachdem der Verstellhebel auf mindestens 22.5° gedreht wurde.

Schalten Sie nach der Benutzung des freien Gashebelschalters den Verstellhebel wieder in die Neutral-Position zurück. Der freie Gashebelschalter kehrt automatisch in seine Ausgangsposition zurück. Die im Betrieb befindliche Digital Electronic Control hört auf zu blinken und leuchtet stattdessen dauerhaft; die Digital Electronic Control schaltet anschließend den Vorwärts- und Rückwärtsgang normal ein.

GMU35871

### Gashebel-Widerstandseinstellung

Ein Gerät liefert einen einstellbaren Widerstand an die Bewegung des Verstellhebels und kann entsprechend den Vorlieben des Bootsfahrers eingestellt werden.

Drehen Sie die Einstellvorrichtung im Uhr-

# Bauteile

zeigersinn, um den Widerstand zu erhöhen. Drehen Sie die Einstellvorrichtung gegen den Uhrzeigersinn, um den Widerstand zu verringern.

GWM01770

## **WARNUNG**

- Wenn die Reibung zu gering ist, kann sich der Verstellhebel willkürlich bewegen und einen Unfall verursachen.
- Die Widerstandseinstellung nicht übermäßig festziehen. Wenn der Widerstand zu groß ist, kann es schwierig sein, den Verstellhebel zu bewegen, was zu einem Unfall führen kann.

### Einzelmotor-Typ

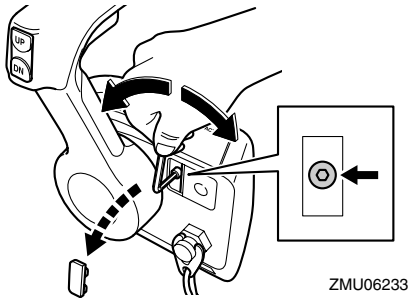

### Einzelmotor-Typ

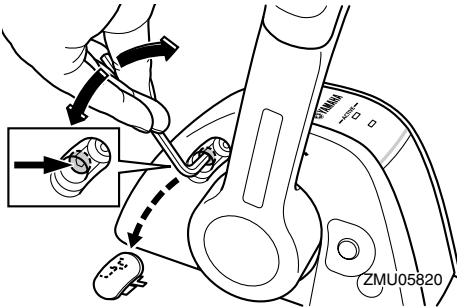

### Doppelmotor-Typ

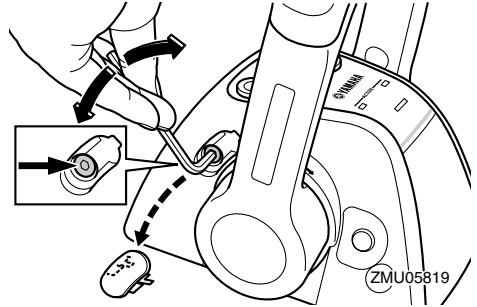

### Dreifachmotor-Typ

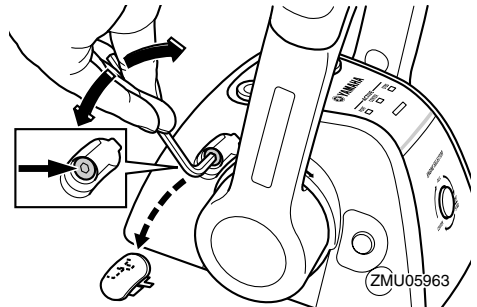

Wenn die Geschwindigkeit konstant gehalten werden soll, stellen Sie die Einstellvorrichtung fest, um die gewünschte Stellung des Gashebels beizubehalten.

GMU35710

### Stations-Wahlschalter

Mit dem Stations-Wahlschalter kann entweder die Haupt- oder die Nebenstation für die Digital Electronic Control, die das Boot antreibt, ausgewählt werden. Die Digital Electronic Controls der Haupt- und Nebenstation verfügen über dieselben Funktionen. Sie können die Station ändern, wenn der Hauptschalter auf "ON" (Ein) gedreht wird und alle Verstellhebel in Neutralstellung sind.

Die Schalttafel kann sowohl von der Haupt- als auch von der Nebenstation aus betrieben werden, wenn der Hauptschalter auf "ON" (Ein) gestellt ist.

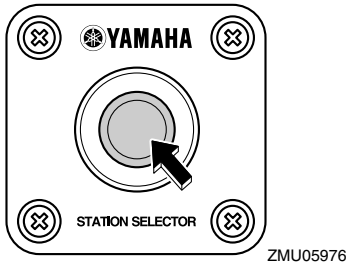

ZMU05976

GMU35720

## Motor-Wahlschalter

Wenn alle Motoren gestartet sind können Sie den gewünschten Motor für den Betrieb auswählen, indem Sie den Motor-Wahlschalter drücken. Der Motor-Wahlschalter funktioniert nur, wenn sich sämtliche Verstellhebel in der Neutralstellung befinden.

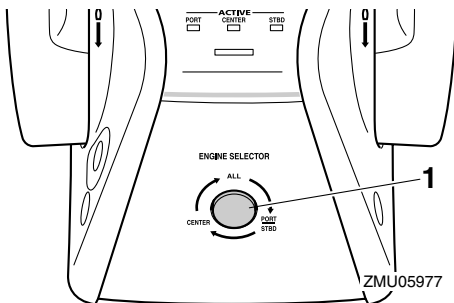

ZMU05977

1. Motor-Wahlschalter

GMU35772

## Motor-Reißleine (Taljereep) und Sperrgabel

Die Sperrgabel muss am Motor-Quickstoppschalter angebracht sein, damit der Motor läuft. Die Reißleine sollte an einem sicheren Platz an der Kleidung, dem Arm oder dem Bein des Bootsfahrers befestigt sein. Sollte der Bootsfahrer über Bord gehen oder den Ruderstand verlassen, zieht die Reißleine die Sperrgabel heraus und die Zündung des

Motors wird ausgeschaltet. Damit wird ein Abtreiben des Boots bei laufendem Motor verhindert.

GWM01790

## ! WARNUNG

- Befestigen Sie während des Betriebs die Absperr-Reißleine an einer sicheren Stelle an Ihrer Kleidung, an Ihrem Arm oder Ihrem Bein.
- Befestigen Sie die Reißleine nicht an einem Kleidungsstücke, das sich losreißen könnte. Das Taljereep nie so verlegen, dass es sich verwickeln und dadurch funktionsunfähig werden könnte.
- Vermeiden Sie während des Betriebs, dass unabsichtlich an der Reißleine gezogen wird. Beim Verlust der Motorleistung geht ein Großteil der Kontrolle über die Steuerung verloren. Außerdem verliert das Boot ohne Motorleistung rasch an Fahrt. Dadurch könnten Fahrgäste und Gegenstände im Boot nach vorne geschleudert werden.

## HINWEIS:

Mit entfernter Sperrgabel kann der Motor nicht gestartet werden.

## Hauptstation

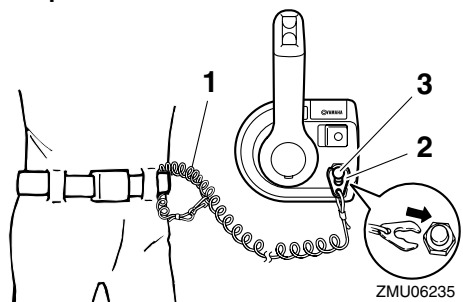

ZMU06235

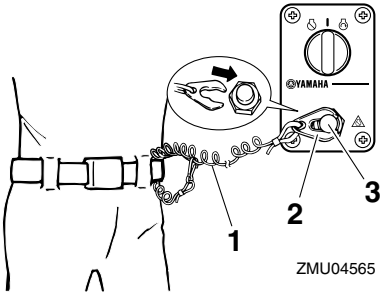

## Nebenstation

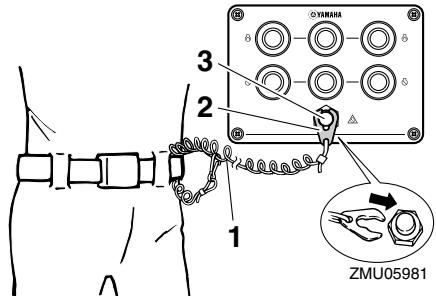
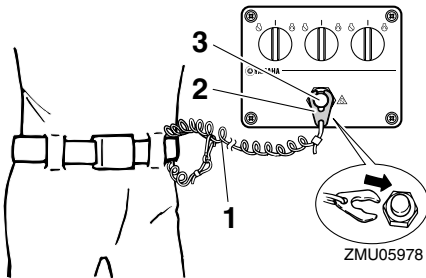
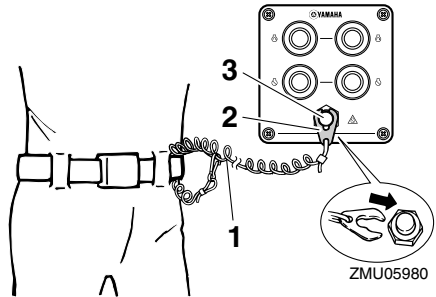
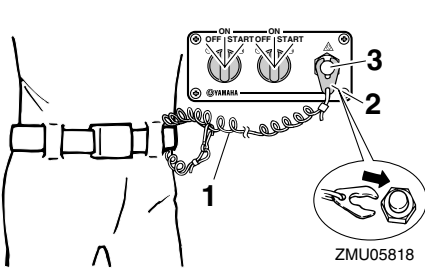
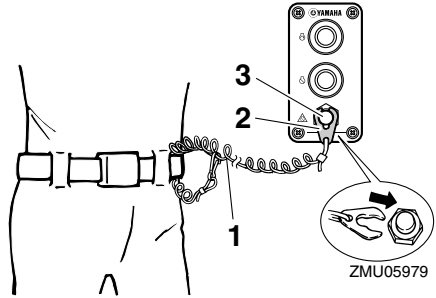

1. Reißleine
2. Sperrgabel
3. Motor-Quickstoppschalter

1. Reißleine
2. Sperrgabel
3. Motor-Quickstoppschalter

GMU35781

## Hauptschalter

Der Hauptschalter steuert das Zündsystem; seine Funktionsweise wird nachstehend beschrieben. Diese Funktion steht nur auf der Hauptstation zur Verfügung.

- **“OFF” (Aus)**

Mit dem Hauptschalter in der Position “OFF” (Aus), sind die elektrischen Schaltungen ausgeschaltet und der Schlüssel kann entfernt werden.

- **“ON” (Ein)**

Mit dem Hauptschalter in der Position “ON” (Ein), sind die elektrischen Schaltungen eingeschaltet und der Schlüssel kann nicht entfernt werden.

- **“START” (Start)**

Mit dem Hauptschalter in der Position “START” (Start), dreht der Startermotor, um den Motor zu starten. Wenn der Schlüssel freigegeben wird, kehrt er automatisch in die Position “ON” (Ein) zurück.

### Einzelmotor-Typ

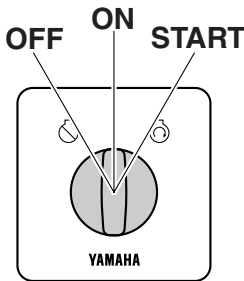

ZMU06245

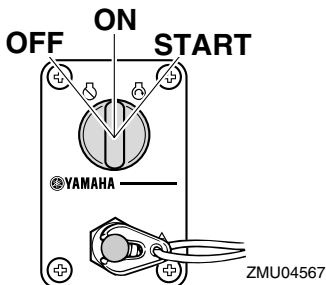

ZMU04567

### Doppelmotor-Typ

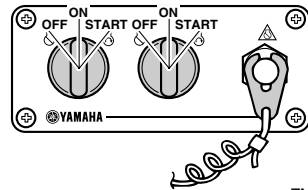

ZMU05821

### Dreifachmotor-Typ

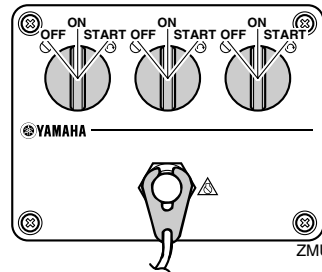

ZMU05982

GMU35730

### Starterknopf

Drücken Sie den schwarzen Knopf, um den Motor mit dem elektrischen Starter zu starten. Diese Funktion steht nur auf der Nebestation zur Verfügung.

### Einzelmotor-Typ

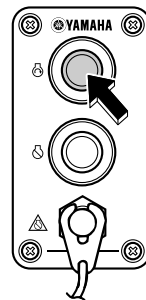

ZMU05983

# Bauteile

## Doppelmotor-Typ

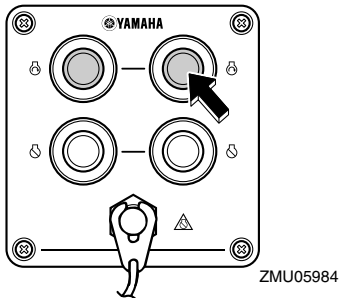

## Doppelmotor-Typ

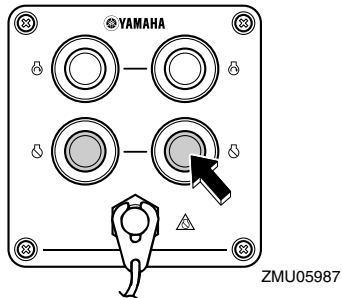

## Dreifachmotor-Typ

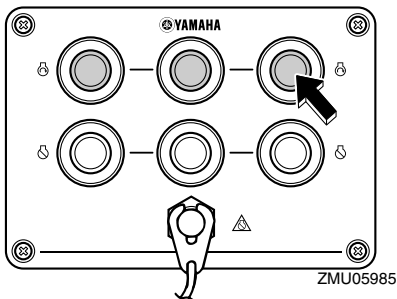

## Dreifachmotor-Typ

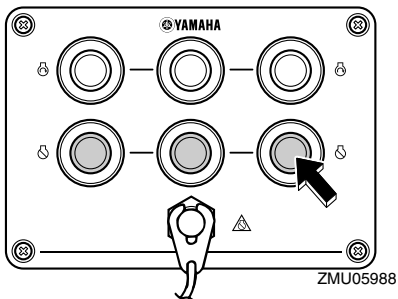

GMU35740

### Motor-Stopptaste

Drücken Sie den roten Knopf, um den Motor zu stoppen. Diese Funktion steht nur auf der Nebenstation zur Verfügung.

### Einzelmotor-Typ

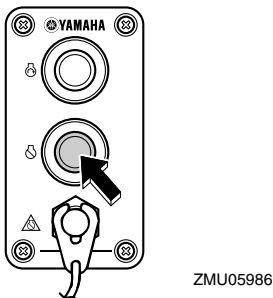

GMU35152

### PTT-Schalter an der Digital Electronic Control

Die elektrohydraulische Trimm- und Ankippanlage (PTT) stellt den Winkel des Außenbordmotors im Verhältnis zum Spiegel ein. Durch Drücken des Schalters nach "UP" (Oben) wird der Außenbordmotor erst getrimmt und anschließend nach oben gekippt. Durch Drücken des Schalters nach "DN" (Unten) wird der Außenbordmotor erst gekippt und anschließend nach unten getrimmt. Wird der Schalter losgelassen, bleibt der Außenbordmotor in seiner derzeitigen Position stehen. Anweisungen über die Verwendung des PTT-Schalters finden Sie auf Seite 74 und 77.



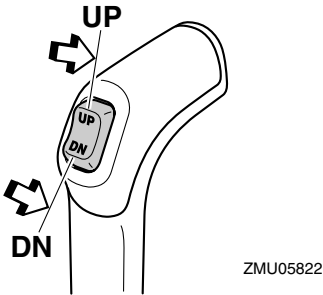
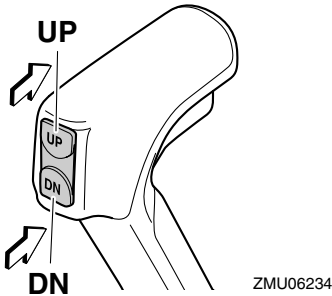

GMU26153

## PTT-Schalter an der Motorwanne

Der PTT-Schalter befindet sich an der Seite der Motorwanne. Durch Drücken des Schalters nach "UP" (Oben) wird der Außenbordmotor erst getrimmt und anschließend nach oben gekippt. Durch Drücken des Schalters nach "DN" (Unten) wird der Außenbordmotor erst gekippt und anschließend nach unten getrimmt. Wird der Schalter losgelassen, bleibt der Außenbordmotor in seiner derzeitigen Position stehen.

Eine Anleitung über die Benutzung des PTT-Schalters finden Sie auf der Seite 77.

GWM01030

**! WARNUNG**

Verwenden Sie den PTT-Schalter an der Seite der unteren Motorhaube nur bei ausgeschaltetem Motor und völlig still liegenden Boot. Ein Versuch, diesen Schalter zu betätigen, während das Boot

in Bewegung ist, könnte die Gefahr erhöhen, über Bord zu gehen, und den Fahrer ablenken, wodurch das Risiko eines Zusammenstoßes mit einem anderen Boot oder einem Hindernis erhöht wird.

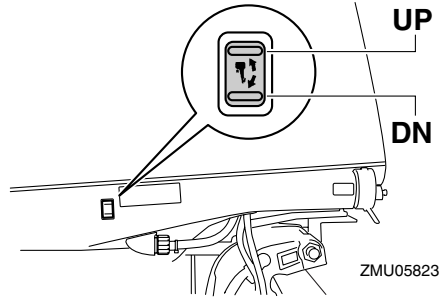

GMU35851

## PTT-Schalter

Die elektrohydraulische Trimm- und Ankippanlage (PTT) stellt den Winkel des Außenbordmotors im Verhältnis zum Spiegel ein. Das Drücken des Schalters nach "UP" (Oben) wird der Außenbordmotor erst getrimmt und anschließend nach oben gekippt. Durch Drücken des Schalters nach "DN" (Unten) wird der Außenbordmotor erst gekippt und anschließend nach unten getrimmt. Wird der Schalter losgelassen, bleibt der Außenbordmotor in seiner derzeitigen Position stehen.

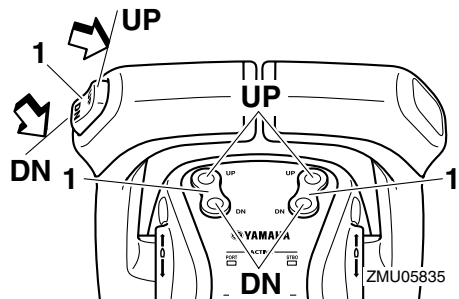

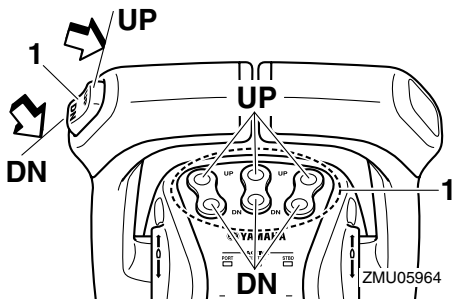

1. PTT-Schalter

Bei der Doppelmotorensteuerung steuert der Schalter am Steuergriff beide Außenbordmotoren gleichzeitig.

Bei der Dreifachmotorsteuerung steuert der Schalter am Steuergriff alle Außenbordmotoren gleichzeitig.

Anweisungen zur Benutzung der PTT-Schalter finden Sie auf den Seiten 74 und 77.

GMU35040

## Ankip-Begrenzer

Dieser Außenbordmotor ist mit einem Ankip-Begrenzer ausgestattet, der den Ankip-Bereich kontrolliert.

### HINWEIS:

Wenden Sie sich an Ihren Yamaha-Händler, um die Einstellung zu ändern.

GMU35030

## Ankip-Arretierungshebel für PTT-Modelle

Um den Außenbordmotor in der angekippten Position zu halten, verriegeln Sie bitte den Ankip-Arretierungshebel an der Klemmhalterung. Stellen Sie sicher, dass der Hebel sicher mit den Schrauben befestigt ist.

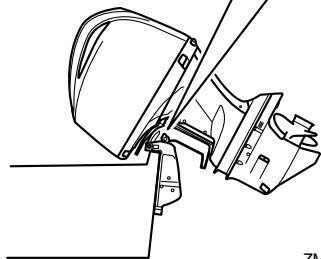
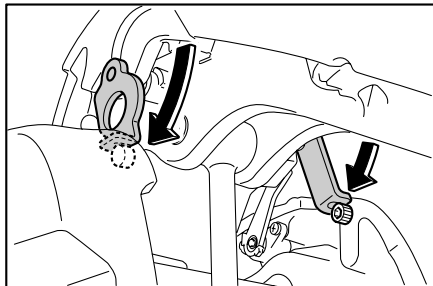

ZMU05824

GCM00660

## ACHTUNG

Verwenden Sie den Ankip-Arretierungshebel bzw. -knopf nicht beim Anhängertransport des Bootes. Der Außenbordmotor könnte sich von der Arretierung losrütteln und herabfallen. Wenn der Motor nicht in der normalen Fahrbetriebsposition befördert werden kann, müssen Sie eine zusätzliche Arretierung zum Sichern in der Ankipposition verwenden.

GMU35051

## Motorhauben-Verriegelungshebel (Typ zum Drehen)

Um die Motorhaube abzunehmen, drehen Sie die vorderen und die seitlichen Verriegelungshebel, um die Haube zu lockern und hebel Sie sie ab. Führen Sie das Verfahren in umgekehrter Reihenfolge durch, wenn Sie die Motorhaube wieder anbringen.

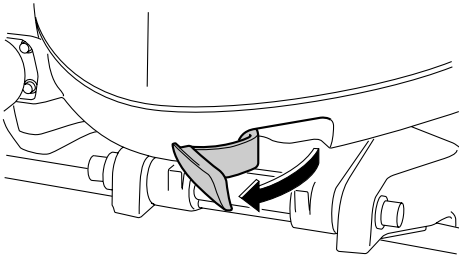

ZMU05852

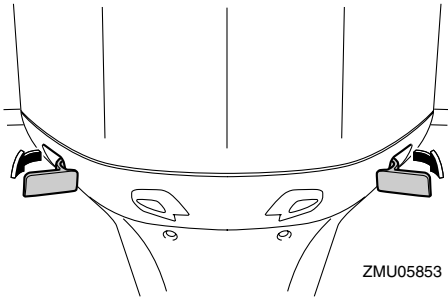

ZMU05853

Richten Sie die 3 Positionen der Stopfen beim Einsetzen der Haube so aus, dass die Haube in die Gummidichtung passt.

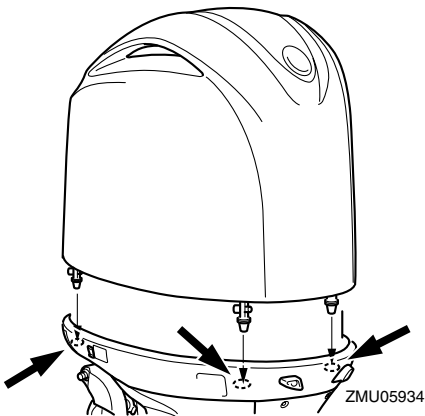

ZMU05934

Beim Aufsetzen der Haube sollten Sie sich vergewissern, dass die Haube passend in der Gummidichtung sitzt.

Überprüfen Sie, dass die Lücke zwischen der Motorhaube und der Motorwanne um die gesamte Haube herum verläuft. Sollte die Motorhaube locker oder der Abstand nicht gleich groß sein, installieren Sie die Haube erneut.

GMU26460

## Spülanschluss

Dieses Gerät wird dazu verwendet, die Kühlwasserkanäle des Motors mit einem Gartenschlauch und mit Leitungswasser zu reinigen.

## HINWEIS:

Anweisungen zur Verwendung finden Sie auf Seite 84.

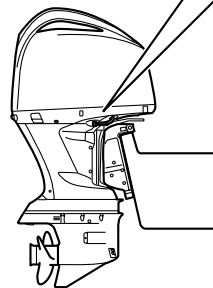
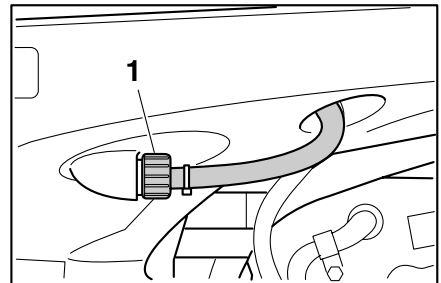

ZMU05825

1. Spülanschluss

GMU35561

## Kraftstofffilter/Wasserabscheider

Dieser Motor besitzt eine Kraftstofffilter- / Wasserabscheider-Kombination mit zugehörigem Warnsystem. Wenn das aus dem

# Bauteile

---

Kraftstoff abgeschiedene Wasser eine bestimmte Menge erreicht, schaltet sich das Warngerät des Multifunktions-Drehzahlmessers 6Y8 ein.

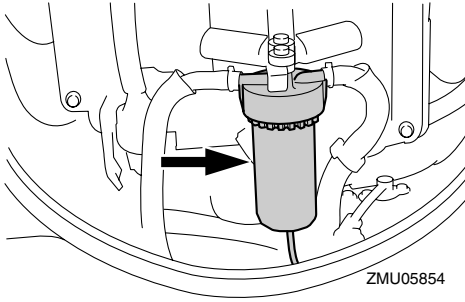

## Aktivierung des Warnsystems

- Die Wasserabscheider-Warnanzeige des Multifunktions-Drehzahlmessers 6Y8 blinkt.
- Der Warnsummer ertönt nur dann in regelmäßigen Abständen, wenn der Schalter in Leerlaufposition ist.
- Wenn das Warnsystem aktiviert wurde, stoppen Sie den Motor und wenden Sie sich sofort an einen Yamaha-Händler.

GMU31653

## 6Y8 Multifunktions-Anzeigen

Die Multifunktions-Messgeräte verfügen über 6 unterschiedliche Messeinheiten: Drehzahlmesser-Einheit (rechteckiger oder runder Typ), Geschwindigkeitsmesser-Einheit (rechteckiger Typ), Geschwindigkeits- & Kraftstoffmesseinheit (rechteckiger oder runder Typ) sowie Kraftstoffverbrauchsanzeige (rechteckiger Typ). Das Anzeigesystem unterscheidet sich leicht bei den runden und rechteckigen Typen. Überprüfen Sie sorgfältig das Modell und den Typ Ihrer Einheit. In dieser Bedienungsanleitung werden hauptsächlich die Warnanzeigen beschrieben. Hinsichtlich näherer Einzelheiten über die Einstellung der Messgeräte oder eine Veränderung der Anzeigen lesen Sie bitte die beigegefügte Bedienungsanleitung.

GMU36182

## 6Y8 Multifunktions-Tachometer

Der Drehzahlmesser zeigt die Motorumdrehungen pro Minute. Er hat die Funktion einer Trimmanzeige, die die Schleppgeschwindigkeit einstellt, einer Kühlwasser-/Motortemperatur-Anzeige, einer Batteriespannungs-Anzeige, einer Gesamtstunden-/Fahrtstunden-Anzeige, einer Öldruck-Anzeige, einer Wassernachweis-Warnanzeige, einer Motorstör-Warnanzeige sowie einer periodischen Wartungs-Anzeige. Wenn die optionalen Sensoren an die Einheit angeschlossen sind, ist die Kühlwasserdruck-Anzeige verfügbar. Hinsichtlich der optionalen Sensoren wenden Sie sich bitte an Ihren Yamaha-Händler. Die Drehzahlmesser-Einheit ist in rundem oder rechteckigem Format verfügbar. Überprüfen Sie den Typ Ihrer Drehzahlmesser-Einheit.

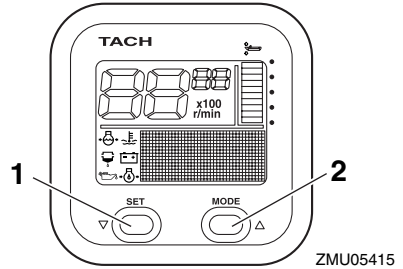

1. Einstelltaste
2. Modustaste

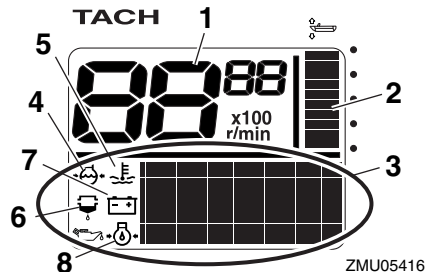

1. Drehzahlmesser
2. Trimmanzeige
3. Multifunktions-Anzeige
4. Kühlwasserdruck
5. Kühlwasser/Motor-Temperatur
6. Wassererkennungswarnanzeige
7. Batteriespannung
8. Öldruck (4-Takt-Modelle)

GMU36120

## Checks beim Start

Stellen Sie den Verstellhebel in die Neutral-Position und drehen Sie den Hauptschalter auf "ON" (Ein). Nachdem alle Anzeigen an sind und die Anzeige mit der Gesamtstundenzahl an ist, wechselt das Anzeigergerät in den Normalbetrieb. Wenden Sie sich sofort an Ihren Yamaha-Händler, wenn der Warnsummer ertönt und die Wasserabscheider-

# Instrumente und Anzeigen

Warnanzeige blinkt.

## HINWEIS:

Um den Warnsummer auszuschalten, drücken Sie "set" (Einstellen) oder die "mode" (Modus)-Taste.

GMU37690

## Einstellung der Schleppgeschwindigkeit

Sie können die Schleppgeschwindigkeit willkürlich einstellen, indem Sie sie um ca. 50 U/min erhöhen oder verringern. Beim Modus für die Einstellung der Schleppgeschwindigkeit schaltet das Display auf das normale Display um, wenn die Motordrehzahl mit Hilfe des Gashebels erhöht wurde (innerhalb 3000 U/min). Wenn der Gashebel geschlossen wird, kehrt das Display in den Modus für die Einstellung der Schleppgeschwindigkeit zurück. Hinsichtlich der Einzelheiten lesen Sie bitte die beigegefügte Bedienungsanleitung.

TACH

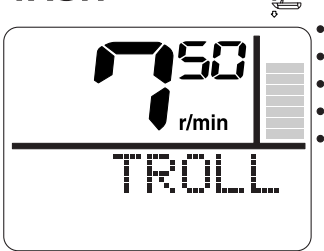

ZMU05931

## HINWEIS:

- Das Schleppen wird durch den Strom und andere Betriebsbedingungen beeinflusst und kann von der tatsächlichen Motordrehzahl abweichen.
- Die Standard-Leerlaufdrehzahl des Motors wird automatisch zurückgestellt, wenn das Display auf das normale Display umgeschaltet wird. Die Standard-Leerlaufdrehzahl des Motors wird ebenfalls

zurückgestellt, wenn der Motor ausgeschaltet wird oder wenn die Drehzahl 3000 U/min übersteigt.

- Wenn ein kalter Motor die Warmlaufphase durchläuft, kann die Schleppgeschwindigkeit nicht unter die spezifizierte Motor-Leerlaufdrehzahl gesenkt werden.

GMU36130

## Warnanzeige für niedrigen Öldruck

Wenn der Motoröldruck auf einen zu niedrigen Wert absinkt, beginnt die Öldruck-Warnleuchte zu blinken und die Motordrehzahl sinkt automatisch auf etwa 2000 U/min ab.

TACH

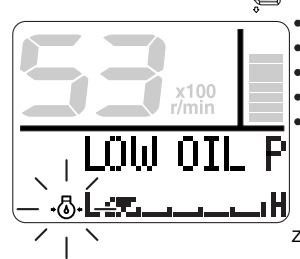

ZMU05430

Halten Sie den Motor sofort an, wenn der Warnsummer ertönt und die Öldruck-Warnleuchte blinkt. Überprüfen Sie die Motorölmenge und füllen Sie, wenn nötig, Öl nach. Wenden Sie sich an Ihren Yamaha-Händler, wenn die Warnleuchte blinkt obwohl die notwendige Motorölmenge vorhanden ist.

GCM01601

## ACHTUNG

**Lassen Sie den Motor nicht weiterlaufen, wenn die Warnvorrichtung für zu niedrigen Öldruck aktiviert wurde. Dabei würde es zu schweren Motorschäden kommen.**

GMU36221

## Überhitzungsalarm

Wenn die Motortemperatur während der Fahrt zu hoch wird, beginnt die Überhit-

# Instrumente und Anzeigen

zungs-Warnleuchte zu blinken. Die Motordrehzahl verringert sich automatisch auf etwa 2000 U/min.

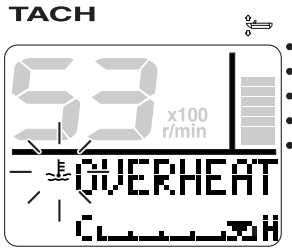

ZMU05421

Halten Sie den Motor sofort an, wenn der Warnsummer ertönt und das Überhitzungs-Warngerät angesprochen ist. Überprüfen Sie, ob der Kühlwasser-Einlass verstopft ist.

GCM01592

## ACHTUNG

- Lassen Sie den Motor nicht weiterlaufen, wenn die Überhitzungs-Warnleuchte blinkt. Dabei würde es zu schweren Motorschäden kommen.
- Betreiben Sie den Motor nie weiter, wenn eine Warnanzeige leuchtet. Wenden Sie sich an Ihren Yamaha-Händler, wenn das Problem nicht bestimmt und behoben werden kann.

GMU36150

## Wasserabscheider-Warnanzeige

Diese Anzeige blinkt, wenn sich während der Fahrt Wasser im Wasserabscheider (Kraftstofffilter) angesammelt hat. Stoppen Sie in solch einem Fall sofort den Motor und lesen Sie Seite 108 dieser Bedienungsanleitung, um das Wasser aus dem Kraftstofffilter abzulassen. Kehren Sie so schnell wie möglich zum Hafen zurück und wenden Sie sich sofort an einen Yamaha-Händler.

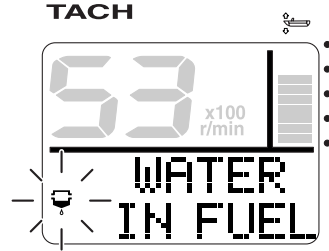

ZMU05423

GCM00910

## ACHTUNG

**Mit Wasser vermishtes Benzin könnte den Motor beschädigen.**

GMU36160

## Motorproblem-Warnung

Diese Anzeige blinkt, wenn der Motor während der Fahrt nicht richtig funktioniert. Kehren Sie so schnell wie möglich zum Hafen zurück und wenden Sie sich sofort an einen Yamaha-Händler.

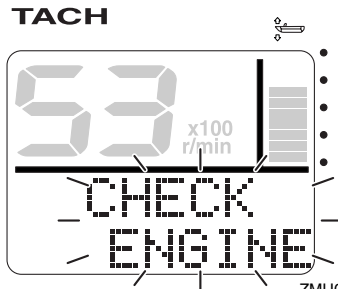

ZMU05425

GCM00920

## ACHTUNG

**In diesem Fall funktioniert der Motor nicht richtig. Wenden Sie sich unverzüglich an einen Yamaha-Händler.**

GMU36170

## Warnanzeige für niedrige Batteriespannung

Wenn die Batteriespannung abfällt, begin-

# Instrumente und Anzeigen

nen die Warnanzeige für niedrige Batteriespannung sowie der Wert für die Batteriespannung zu blinken. Kehren Sie so schnell wie möglich zum Hafen zurück, wenn die Warnanzeige für niedrige Batteriespannung blinkt. Um Ihre Batterie aufzuladen, wenden Sie sich an Ihren Yamaha-Händler.

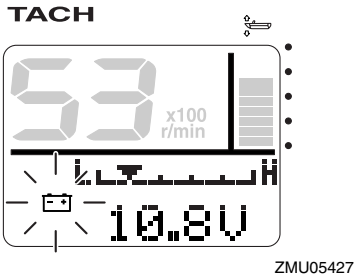

ZMU05427

GMU36231

## 6Y8 Multifunktions-Geschwindigkeits- & Kraftstoffanzeigen

Die Geschwindigkeits- & Kraftstoffanzeige zeigt die Bootsgeschwindigkeit an und hat die Funktionen eines Kraftstoff-Messgerätes, einer Kraftstoff-Gesamtverbrauchsanzeige, einer Kraftstoff-Sparanzeige, einer Kraftstoff-Durchflussanzeige sowie einer Systemspannungsanzeige. Die Anzeige wird durch Drücken der Tasten "set" (Einstellen) und "mode" (Modus) wie in diesem Abschnitt beschrieben ausgewählt. Falls optionale Sensoren an die Einheit angeschlossen werden, sind eine Fahrtanzeige, eine Wasseroberflächen-Temperaturanzeige, eine Tiefenanzeige sowie eine Uhr ebenfalls verfügbar. Hinsichtlich der optionalen Sensoren wenden Sie sich bitte an Ihren Yamaha-Händler.

Die Geschwindigkeits- & Kraftstoffmesseinheit ist in runder oder rechteckiger Form erhältlich. Überprüfen Sie den Typ Ihrer Ge-

schwindigkeits- & Kraftstoffmesseinheit, um Informationen zur Bedienung zu finden. Beim Einschalten des Hauptschalters leuchten alle Anzeigen probeweise auf. Nach wenigen Sekunden schaltet die Anzeige auf Normalbetrieb um.

Hinsichtlich weiterer Informationen lesen Sie bitte die Bedienungsanleitung, die mit dem Messgerät geliefert wird.

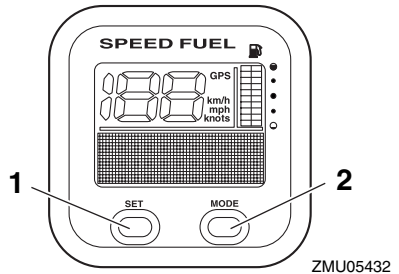

ZMU05432

1. Einstelltaste
2. Modustaste

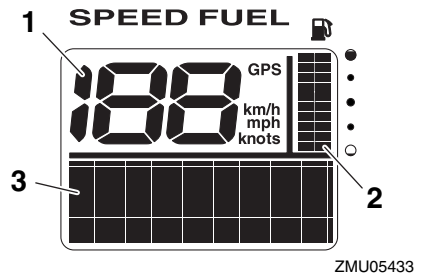

ZMU05433

1. Geschwindigkeitsmesser
2. Kraftstoffanzeige
3. Multifunktions-Anzeige

GMU36240

## 6Y8 Multifunktions-Drehzahlmesser

Die Geschwindigkeitsanzeige zeigt die Bootsgeschwindigkeit an und verfügt über



# Instrumente und Anzeigen

die Funktionen eines Kraftstoff-Messgerätes und einer Systemspannungsanzeige. Die Anzeige wird durch Drücken der Tasten "set" (Einstellen) und "mode" (Modus) wie in diesem Abschnitt beschrieben ausgewählt. Darüber hinaus ist der Geschwindigkeitsmesser in der Lage, die gewünschte Messeinheit wie beispielsweise km/h, mph oder Knoten anzuzeigen. Falls optionale Sensoren an die Einheit angeschlossen werden, sind eine Fahrtanzeige, eine Wasseroberflächen-Temperaturanzeige, eine Tiefenanzeige sowie eine Uhr ebenfalls verfügbar. Hinsichtlich der optionalen Sensoren wenden Sie sich bitte an Ihren Yamaha-Händler. Beim Einschalten des Hauptschalters leuchten alle Anzeigen probeweise auf. Nach wenigen Sekunden schaltet die Anzeige auf Normalbetrieb um.

Hinsichtlich weiterer Informationen lesen Sie bitte die Bedienungsanleitung, die mit dem Messgerät geliefert wird.

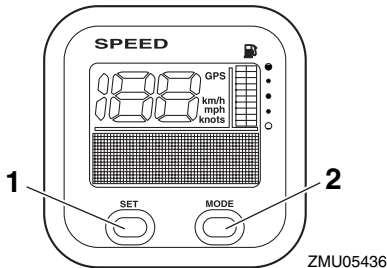

1. Einstelltaste
2. Modustaste

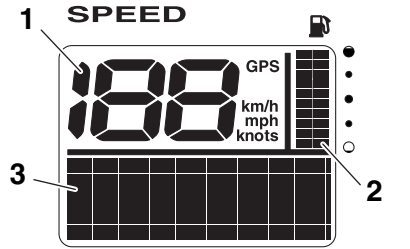

1. Geschwindigkeitsmesser
2. Kraftstoffanzeige
3. Multifunktions-Anzeige

GMU36250

## 6Y8

### Multifunktionskraftstoffverbrauchsanzeigen

Das Kraftstoffverbrauchsmessgerät verfügt über die Funktionen eines Kraftstoffdurchfluss-Messgerätes, einer Kraftstoff-Gesamtverbrauchsanzeige, einer Kraftstoff-Sparanzeige sowie einer Anzeige für die verbleibende Kraftstoffmenge. Die Anzeige wird durch Drücken der Tasten "set" (Einstellen) und "mode" (Modus) wie in diesem Abschnitt beschrieben ausgewählt. Hinsichtlich weiterer Informationen lesen Sie bitte die Bedienungsanleitung, die mit dem Messgerät geliefert wird.

Beim Einschalten des Hauptschalters leuchten alle Anzeigen probeweise auf. Nach wenigen Sekunden schaltet die Anzeige auf Normalbetrieb um.

Hinsichtlich weiterer Informationen lesen Sie bitte die Bedienungsanleitung, die mit dem Messgerät geliefert wird.

# Instrumente und Anzeigen

---

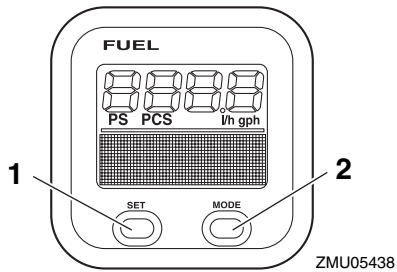

1. Einstelltaste
2. Modustaste

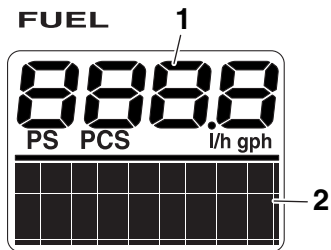

1. Kraftstoff-Durchflussmesser
2. Multifunktions-Anzeige

GMU26803

## Warnsystem

GCM00091

### ACHTUNG

Betreiben Sie den Motor nie weiter, wenn eine Warnanzeige leuchtet. Wenden Sie sich an Ihren Yamaha-Händler, wenn das Problem nicht bestimmt und behoben werden kann.

GMU35183

### Warnleuchte der Digital Electronic Control

Wenn während des Betriebs des Außenbordmotors Verbindungsstörungen zwischen der Digital Electronic Control und dem Außenbordmotor auftreten, leuchtet die Warnanzeige. Auch wenn beim Verstellen oder beim Gashebel kein Fehlersymptom auftritt, fahren Sie möglichst bald zum Hafen zurück und wenden Sie sich an einen Yamaha-Händler, um den Außenbordmotor zu untersuchen und reparieren zu lassen.

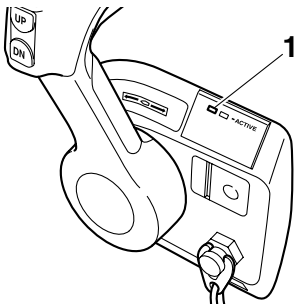

ZMU06227

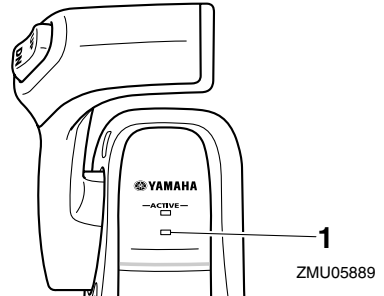

ZMU05889

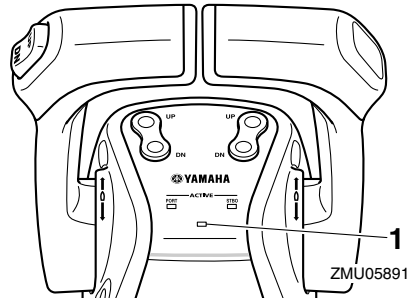

ZMU05891

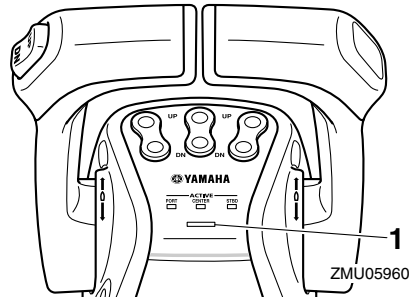

ZMU05960

1. Warnanzeige für Digital Electronic Control

GMU35575

### Überhitzungsalarm

Dieser Motor besitzt ein Überhitzungswarnsystem. Falls die Motortemperatur zu hoch ist, wird das Warnsystem aktiviert.

- Die Motordrehzahl verringert sich automatisch auf etwa 2000 U/min.
- Die Überhitzungs-Warnanzeige des Multifunktions-Drehzahlmessers 6Y8 leuchtet

# Motorsteuerungssystem

oder blinkt.

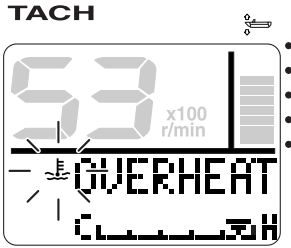

ZMU05421

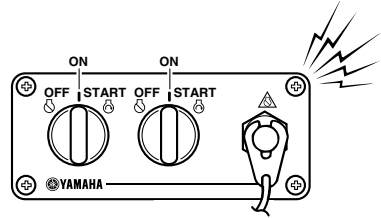

ZMU05827

- Der Warnsummer ertönt.  
**Hauptstation**

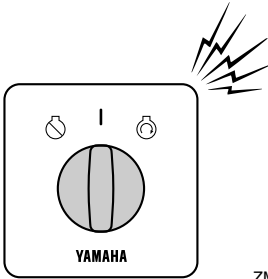

ZMU06297

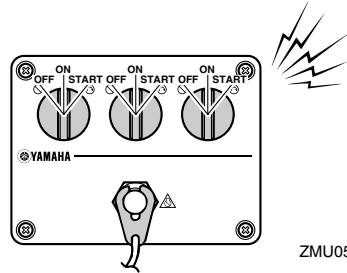

ZMU05989

## Nebenstation

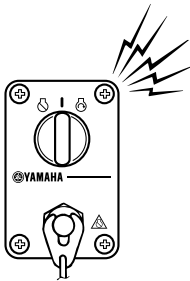

ZMU04583

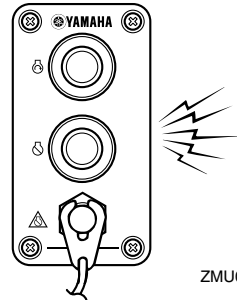

ZMU05990

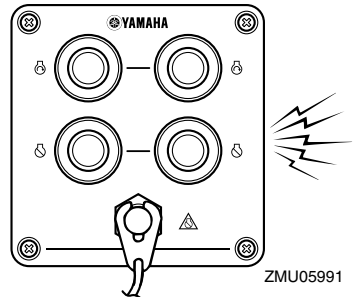

ZMU05991

# Motorsteuerungssystem

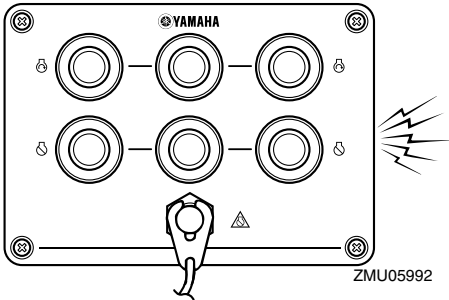

Wenn das Warnsystem aktiviert wird, schalten Sie den Motor aus und prüfen die Kühlwassereinlässe:

- Kontrollieren Sie den Trimmwinkel um sicherzustellen, dass der Kühlwasser-Einlass unter Wasser liegt.
- Überprüfen Sie, ob der Kühlwasser-Einlass verstopft ist.

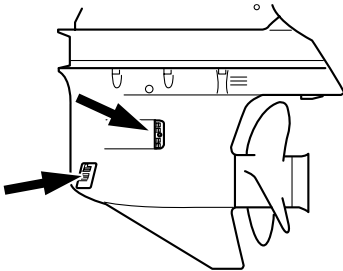

Benutzer des Doppel- oder des Dreifachmotorantriebs:

Wenn das Überhitzungswarnsystem eines der Motoren aktiviert wird, sinkt die Motordrehzahl. Um die Warnaktivierung des Motors auszuschalten, der von der Überhitzung nicht betroffen ist, schalten Sie den Hauptschalter am überhitzten Motor aus. Sobald das Warnsystem aktiviert wird, schalten Sie den Motor aus und kippen Sie den Außenbordmotor an, um den Kühlwassereinlass auf Verstopfung zu überprüfen. Wenn das Warnsystem nicht ausgeht, kippen Sie den

Außenbordmotor an und kehren Sie zum Hafen zurück.

GMU35844

## Niedriger Öldruck-Alarm

Wenn der Öldruck zu tief abfällt, wird das Warnsystem aktiviert.

- Die Motordrehzahl verringert sich automatisch auf etwa 2000 U/min. Die Niedriger Öldruck-Warnleuchte leuchtet oder blinkt.

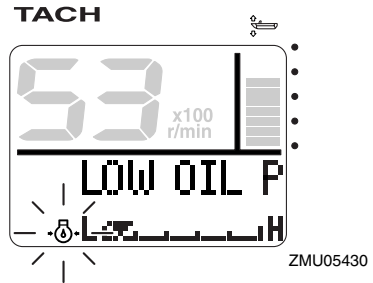

- Der Warnsummer gibt denselben Ton ab wie bei einer Überhitzungswarnung.

Falls das Warngerät aktiviert wurde, stoppen Sie den Motor, sobald dies die Sicherheit erlaubt. Kontrollieren Sie den Ölstand und füllen Sie, falls erforderlich, Öl nach. Falls der Ölstand korrekt ist und sich das Warnsystem nicht ausschaltet, wenden Sie sich an Ihren Yamaha-Händler.

Benutzer des Doppel- oder des Dreifachmotorantriebs:

Falls sich das Warnsystem für niedrigen Öldruck an einem Motor einschaltet, verringert sich die Drehzahl aller Motoren und der Warnsummer ertönt. Um die Warnaktivierung der Motoren auszuschalten, die von einem zu niedrigen Öldruck nicht betroffen sind, schalten Sie den Hauptschalter an dem Motor mit niedrigem Öldruck aus.

# Installation

GMU26902

## Installation

Die im vorliegenden Abschnitt erteilte Information ist lediglich als Hinweis gedacht. Es besteht keine Möglichkeit, vollständige Anweisungen für jede mögliche Boots- und Motorkombination zu erteilen. Die richtige Montage hängt zum Teil von der Erfahrung und der spezifischen Boots- und Motorkombination ab.

GWM01590

### **WARNUNG**

- Ein übermäßig starker Motor könnte eine erhebliche Instabilität des Boots verursachen. Keinen Außenbordmotor mit einer PS-Leistung einbauen, die die maximale Nennleistung gemäß Herstellerplakette des Boots überschreitet. Ist keine Herstellerplakette vorhanden, wenden Sie sich an den Hersteller des Bootes.
- Jeder unsachgemäßer Einbau des Außenbordmotors könnte gefährliche Bedingungen wie beispielsweise mangelhafte Handhabung, Verlust der Kontrolle oder Feuergefahr herbeiführen. Bei Modellen mit ständig eingebautem Motor sollte Ihr Händler oder eine mit Einbauarbeiten vertraute Person den Motor einbauen.

GMU35811

### Montage des Außenbordmotors

Der Außenbordmotor sollte so angebracht werden, dass sich das Boot im Gleichgewicht befindet. Andernfalls könnte das Boot schwer zu steuern sein. Bringen Sie bei Booten mit einem Einzelmotor den Außenbordmotor auf der Mittellinie (Kiellinie) des Bootes an.

Bringen Sie bei Booten mit Doppelmotor die Außenbordmotoren im gleichem Abstand

von der Mittellinie an.

Bauen Sie bei Booten mit Dreifach-Motor den mittleren Außenbordmotor auf die Mittellinie (Kiellinie) und die Außenbordmotoren auf der Backbord- und Steuerbordseite in gleichem Abstand vom mittleren Außenbordmotor ein.

Wenden Sie sich hinsichtlich der Ermittlung des richtigen Montageortes an Ihren Yamaha-Händler oder an Ihren Bootshersteller.

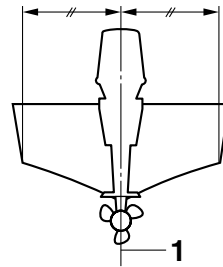

ZMU01760

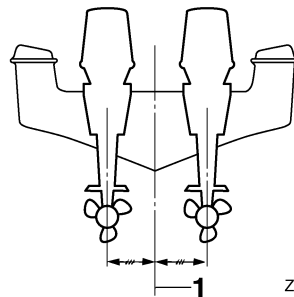

ZMU05141

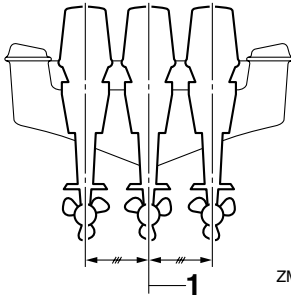

ZMU05957

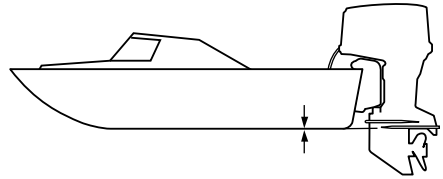

ZMU01762

## 1. Mittellinie (Kiellinie)

GMU26931

### Montagehöhe (Bootsboden)

Die Montagehöhe des Außenbordmotors beeinflusst seine Leistung und Zuverlässigkeit. Wenn er zu hoch angebracht wird, kann eine Propellerventilation auftreten, die aufgrund extremen Propellerrutschens den Vortrieb reduziert; die Wassereinlässe für das Kühlsystem könnten nicht ausreichend mit Wasser versorgt werden, was dann zu einer Überhitzung des Motors führen könnte. Wenn der Motor zu niedrig angebracht wird, erhöht sich der Wasserwiderstand und reduziert dadurch die Leistungsfähigkeit des Motors.

Am häufigsten sollte der Außenbordmotor so angebracht werden, dass die Anti-Kavitationsplatte mit dem Boden des Bootes ausgerichtet ist. Die optimale Montagehöhe des Außenbordmotors wird von der Boot/Motor-Kombination und der jeweils gewünschten Verwendung bestimmt. Testfahrten mit verschiedenen Höheneinstellungen können dazu beitragen, die optimale Montagehöhe zu ermitteln. Wenden Sie sich bezüglich der Ermittlung der richtigen Montagehöhe an Ihren Yamaha-Händler oder an Ihren Bootshersteller.

GCM01630

### **ACHTUNG**

- Beim Erproben im Wasser muss man die Schwimmfähigkeit des Boots in Ruhelage und bei maximaler Belastung prüfen. Dabei ist zu prüfen, ob der statische Wasserpegel am Auspuffgehäuse niedrig genug ist, um das Eindringen von Wasser in den Antriebskopf zu verhindern, wenn der Wasserspiegel infolge von Wellen ansteigt, so lange der Außenbordmotor nicht in Betrieb ist.
- Eine unrichtige Motorhöhe oder Behinderungen der reibungslosen Wasserströmung (wie das Design oder der Zustand des Boots, oder das Zubehör wie Badeleitern oder Tiefenmesser) können beim Fahren Sprühwasser erzeugen. Wenn der Motor kontinuierlich in der Gegenwart von Sprühwasser betrieben wird, könnte eine Menge Wasser durch die Einlassöffnung in der Haube in den Motor gelangen, um den Motor ernsthaft zu beschädigen. Halten Sie das Boot von Sprühwasser fern.

GMU36380

## Erste Inbetriebnahme

GMU36390

### Motoröl einfüllen

Der Motor wird ab Fabrik ohne Motoröl ausgeliefert. Wenn Ihr Händler kein Öl eingefüllt hat, müssen Sie das tun, bevor Sie den Motor anlassen. **ACHTUNG: Stellen Sie vor der ersten Inbetriebnahme sicher, dass sich Öl im Motor befindet, um schwere Motorschäden zu vermeiden.** [GCM01780]

Der Motor wird mit folgendem Aufkleber ausgeliefert, der nach dem ersten Öleinfüllen entfernt werden sollte. Weitere Informationen über das Prüfen des Motorölstands finden Sie auf Seite 52.



ZMU01710

GMU30174

### Einfahren des Motors

Ihr neuer Motor braucht eine gewisse Einfahrzeit, damit sich die sich berührenden Oberflächen der Bewegungsteile gleichmäßig abnutzen können. Eine ordnungsgemäße Einfahrzeit trägt dazu bei, gute Leistungen und eine längere Lebensdauer zu gewährleisten. **ACHTUNG: Wird die Einfahrzeitprozedur außer Acht gelassen, könnte die Lebensdauer des Motors verkürzt oder sogar ein schwerer Motorschaden verursacht werden.** [GCM00801]

GMU27084

### Vorgehensweise bei Viertaktmotoren

Ihr neuer Motor braucht eine Einfahrzeit von

zehn Stunden, damit sich die sich berührenden Oberflächen der beweglichen Teile gleichmäßig abnutzen können. Eine ordnungsgemäße Einfahrzeit trägt dazu bei, gute Leistungen und eine längere Lebensdauer zu gewährleisten.

### HINWEIS:

Wird die Einfahrzeitprozedur außer Acht gelassen, könnte die Lebensdauer des Motors verkürzt oder sogar ein schwerer Motorschaden verursacht werden. Lassen Sie den Motor im Wasser unter Last (mit eingelegtem Gang und mit installiertem Propeller) wie folgt laufen. Vermeiden Sie während des Einfahrens des Motors für zehn Stunden langen Leerlauf, raue Gewässer und überfüllte Gebiete.

1. Während der ersten Betriebsstunde:  
Lassen Sie den Motor mit unterschiedlicher Drehzahl bis zu 2000 U/Min oder bei ungefähr Halbgas laufen.
2. Während der zweiten Betriebsstunde:  
Erhöhen Sie die Motordrehzahl so weit wie nötig, um das Boot auf Gleitgeschwindigkeit zu bringen (vermeiden Sie jedoch, Vollgas zu geben); nehmen Sie dann das Gas zurück, während Sie das Boot auf Gleitgeschwindigkeit halten.
3. Verbleibende acht Stunden:  
Lassen Sie den Motor mit beliebiger Geschwindigkeit laufen. Vermeiden Sie es aber, ihn länger als 5 Minuten mit Vollgas laufen zu lassen.
4. Nach den ersten 10 Stunden:  
Betreiben Sie den Motor normal.

GMU36400

### Lernen Sie Ihr Boot kennen

Unterschiedliche Boote lassen sich unterschiedlich bedienen. Gehen Sie umsichtig vor, wenn Sie die Reaktionen Ihres Bootes unter verschiedenen Bedingungen und mit



verschiedenen Trimmwinkeln kennenlernen (siehe Seite 74).

GMU36412

## Vor dem Starten des Motors überprüfen

GWM01920

### **! WARNUNG**

Wenn irgend ein Teil bei der Überprüfung vor der Inbetriebnahme nicht richtig funktioniert, lassen Sie dieses überprüfen und reparieren, bevor Sie den Außenbordmotor in Betrieb setzen. Anderenfalls könnte sich ein Unfall ereignen.

GCM00120

### **ACHTUNG**

Lassen Sie den Motor nicht außerhalb des Wassers an. Es besteht sonst die Gefahr einer Überhitzung und ernsthaften Beschädigung des Motors.

GMU36420

## Kraftstoffpegel

Vergewissern Sie sich, dass ausreichend Kraftstoff für die Fahrt zur Verfügung steht. Es ist eine erprobte Regel, 1/3 des Kraftstoffs für die Fahrt zum Ziel zu nutzen, eine weiteres 1/3 für die Rückfahrt und 1/3 als Notfallreserve zu behalten. Drehen Sie den Schlüssel auf "ON" (Ein), wenn das Boot waagrecht auf einem Anhänger oder im Wasser liegt, und überprüfen Sie den Kraftstofffüllstand. Siehe Seite 55 für weitere Informationen zum Tanken.

GMU36431

## Haube abnehmen

Entfernen Sie für die folgenden Tests die Motorhaube. Zum Abnehmen der Motorhaube entriegeln Sie die Verriegelungshebel und heben Sie die Haube ab.

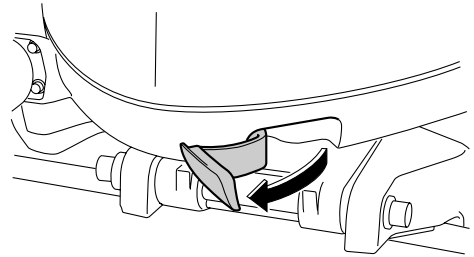

ZMU05852

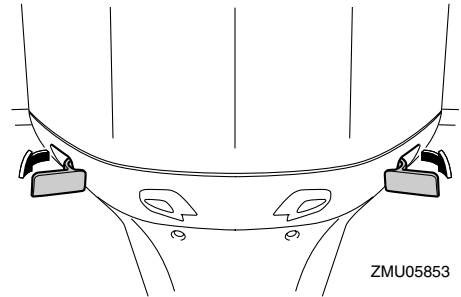

ZMU05853

GMU36442

## Kraftstoffanlage

GWM00060

### **! WARNUNG**

Benzin und seine Dämpfe sind hochentzündlich und explosionsgefährlich. Bewahren Sie einen angemessenen Abstand zu Funken, Zigaretten, offenen Flammen oder sonstigen Entzündungsquellen.

GWM00910

### **! WARNUNG**

Auslaufender Kraftstoff kann ein Feuer oder eine Explosion verursachen.

- Kontrollieren Sie regelmäßig auf Kraftstofflecks.
- Falls irgendwelche Kraftstofflecks gefunden werden, muss die Kraftstoffanlage von einem qualifizierten Mechaniker repariert werden. Unsachgemäße Reparaturen können den

# Bedienung

## Außenbordmotor im Betrieb unsicher werden lassen.

GMU36450

### Auf Kraftstofflecks prüfen

- Unter der Motorhaube und im Boot auf Kraftstofflecks oder Benzindämpfe prüfen.
- Überprüfen Sie die Anschlüsse der Kraftstoffleitung, um sicher zu gehen, dass sie dicht sind.
- Die Kraftstoffleitungen auf Risse, Verdickungen und sonstige Beschädigungen überprüfen.

GMU36470

### Überprüfen Sie den Kraftstofffilter

Den Kraftstofffilter auf Verschmutzungen und Wasser prüfen. Wenn im Kraftstoff genügend Wasser enthalten ist, um den Schwimmerring anzuheben, oder wenn eine große Menge Fremdkörper gefunden wird, sollte der Kraftstofftank durch einen Yamaha-Händler überprüft und gereinigt werden.

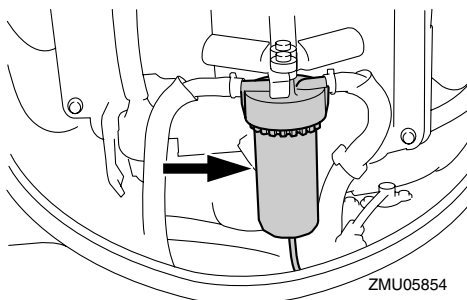

GMU37670

### Bedienelemente

- Drehen Sie das Steuerrad vollständig nach rechts und vollständig nach links. Die Lenkung muss sich leicht und ohne Hindernis über den gesamten Steuerweg bedienen lassen und darf keine Widerstände oder zu viel Spiel aufweisen.
- Bedienen Sie mehrmals die Gashebel, um

eine mögliche Schwergängigkeit auszuschließen. Die Hebel müssen sich leicht über den gesamten Hebelweg bedienen lassen und vollständig in die Leerlaufstellung zurückkehren.

GMU36922

### Motor-Reißleine (Taljereep)

Die Motor-Reißleine auf Beschädigungen wie Einschnitte, Brüche oder Abnutzung überprüfen.

#### Einzelmotor-Typ

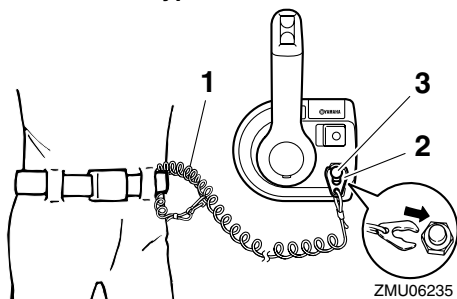

#### Einzelmotor-Typ

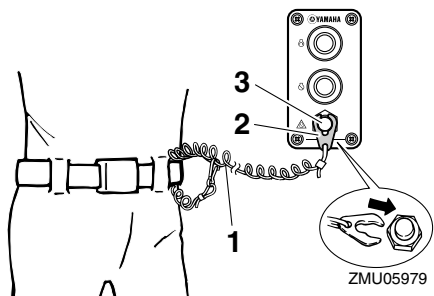
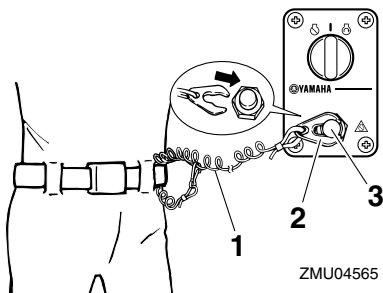

## Doppelmotor-Typ

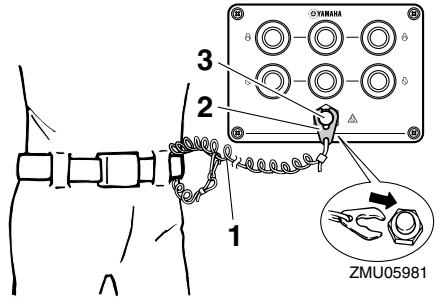
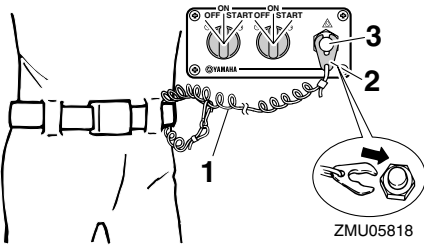

1. Reißleine
2. Sperrgabel
3. Motor-Quickstoppschalter

GMU37041

## Motoröl

1. Stellen Sie den Außenbordmotor in eine aufrechte Position (nicht gekippt). **ACHTUNG: Wenn der Motor nicht waagrecht steht, ist der auf dem Messstab angezeigte Ölstand möglicherweise nicht korrekt.** [GCM01790]
2. Entfernen Sie die Motorhaube.
3. Entfernen Sie den Ölmesstab und wischen Sie ihn sauber.
4. Stecken Sie den Messstab hinein und ziehen Sie ihn wieder heraus. Stellen Sie sicher, dass der Messstab vollständig in die Messstabführung eingesteckt wird, sonst ist die Ölstandsmessung ungenau.
5. Prüfen Sie den Ölstand anhand des Messstabs und vergewissern Sie sich, dass der Ölstand zwischen der oberen und der unteren Markierung liegt. Setzen Sie sich mit Ihrem Yamaha-Händler in Verbindung falls der Ölstand sich außerhalb des spezifizierten Levels befindet oder wenn das Öl milchig oder verschmutzt erscheint.

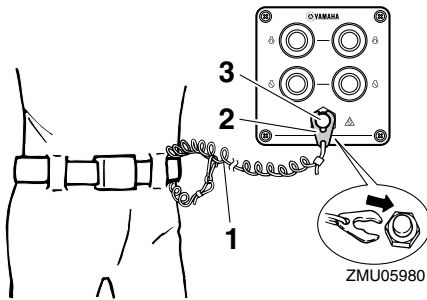

## Dreifachmotor-Typ

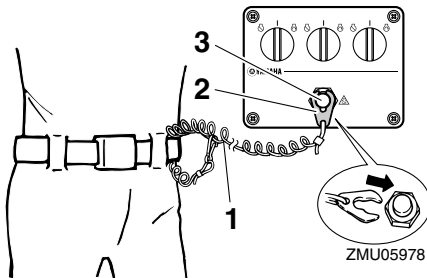

# Bedienung

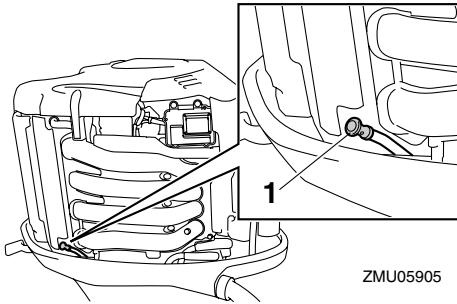

1. Ölmesstab

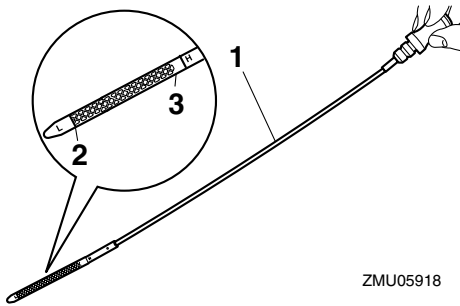

1. Ölmesstab
2. Untere Pegelmarkierung
3. Obere Pegelmarkierung

GMU27151

## Motor

- Überprüfen Sie den Motor und die Motorbefestigung.
- Suchen Sie nach losen oder beschädigten Befestigungen.
- Überprüfen Sie den Propeller auf Beschädigungen.
- Auf Öllecks prüfen.

GMU36490

## Spüleinrichtung

Stellen Sie sicher, dass das Gartenschlauch-Verbindungsstück der Spüleinrichtung wieder fest an dem Anschlussstück der Motorwanne angeschraubt ist. **ACHTUNG:**

Wenn die Spüleinrichtung nicht richtig angeschlossen ist, kann Kühlwasser austreten und der Motor kann sich im Betrieb überhitzen. [GCM01800]

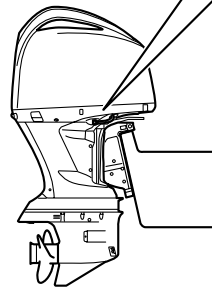
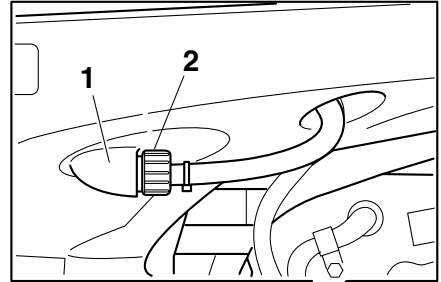

ZMU06057

1. Passe
2. Spülanschluss

GMU36940

## Einsetzen der Haube

1. Achten Sie darauf, dass alle Haubenverriegelungshebel gelöst sind.
2. Stellen Sie sicher, dass die Gummidichtung rund um den Motor sitzt.
3. Setzen Sie die Haube oben auf die Dichtung.
4. Vergewissern Sie sich, dass sie passend in der Gummidichtung sitzt.
5. Arretieren Sie die Haube wie abgebildet mit den Hebeln. **ACHTUNG: Wenn die Haube nicht ordnungsgemäß eingesetzt wird, kann Sprühwasser, das unter die Haube gelangt, den Motor**

beschädigen. Bei hohen Geschwindigkeiten kann die Haube in diesem Fall auch abfallen. (GCM01990)

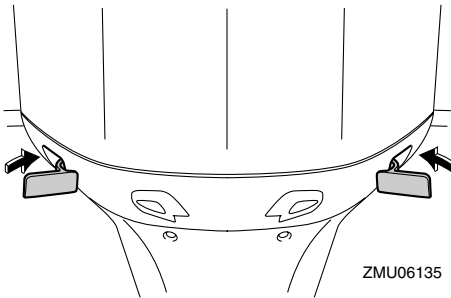
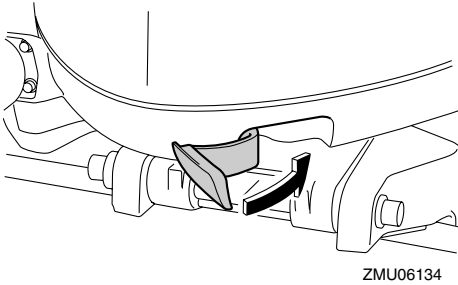

Nach dem Einbau die Motorhaube auf festen Sitz überprüfen, indem Sie mit beiden Händen dagegen drücken. Sollte die Motorhaube locker sein, lassen Sie sie von Ihrem Yamaha-Händler reparieren.

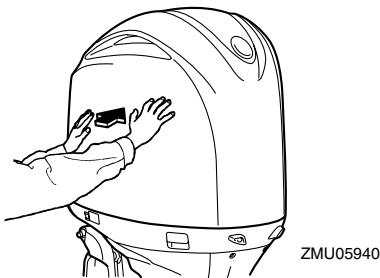

GMU35243

## Überprüfung des PTT-Systems

GWM01930

### **! WARNUNG**

- Begeben Sie sich selbst bei gesichertem Ankipp-Arretierungshebel nie unter das Unterwasserteil, während es angekippt ist. Wenn der Außenbordmotor ungewollt herabfällt, besteht die Gefahr schwerer Verletzungen.
- Körperteile könnten beim Drehen oder Kippen des Motors zwischen diesen und die Klemmhalterung gelangen bzw. eingquetscht werden.
- Vergewissern Sie sich, dass sich niemand in der Nähe des Außenbordmotors befindet, ehe Sie diese Überprüfung durchführen.

1. Überprüfen Sie die PTT-Einheit auf eventuelle Anzeichen von Öllecks.
2. Betätigen Sie die PTT-Schalter an der Digital Electronic Control und an der Motorwanne (falls vorhanden), um deren Funktionsfähigkeit zu prüfen.
3. Kippen Sie den Außenbordmotor nach oben und überprüfen Sie, ob die Ankippstange und die Trimmstangen vollständig ausgefahren sind.

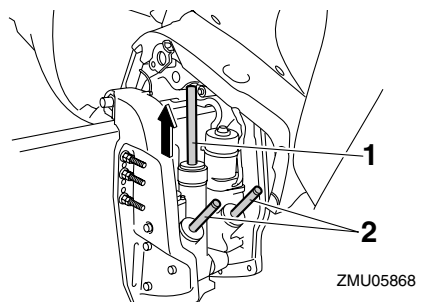

1. Ankippstange
2. Trimmstange

# Bedienung

- Verwenden Sie den Ankippr-Arretierungshebel, um den Motor in seiner oberen Position zu arretieren. Bedienen Sie den Schalter kurz, um nach unten zu kippen, bis der Motor vom Ankippr-Arretierungshebel gehalten wird.

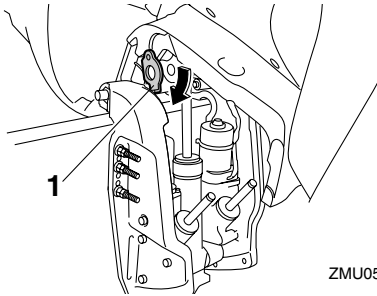

ZMU05869

- Ankippr-Arretierungshebel

- Stellen Sie sicher, dass die Ankipprstange und die Trimmstangen frei von Korrosion und anderen Mängeln sind.
- Drücken Sie den Schalter, um nach unten zu kippen, bis die Trimmstangen vollständig in die Zylinder eingefahren sind.

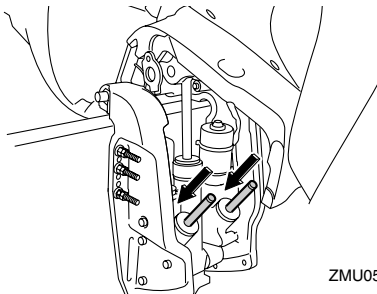

ZMU05855

- Betätigen Sie den Auftrimmschalter, bis die Ankipprstange vollständig ausgezogen ist. Lösen Sie den Ankippr-Arretierungshebel.
- Kippen Sie den Außenbordmotor nach unten. Stellen Sie sicher, dass die sich

Ankipprstange und die Trimmstangen reibungslos bewegen.

GMU36581

## Batterie

Prüfen Sie, ob die Batterie in gutem Zustand und voll geladen ist. Überprüfen Sie, ob die Batterie-Anschlüsse sauber, sicher und mit einer Isolierung abgedeckt sind. Die elektrischen Kontakte der Batterie und der Kabel müssen gereinigt und ordnungsgemäß angeschlossen sein, weil die Batterie den Motor sonst nicht startet.

Halten Sie sich an die Anweisungen des Batterie-Herstellers, wenn Sie Ihre Batterie überprüfen.

GMU30022

## Einfüllen von Kraftstoff

GWM01830

### **WARNUNG**

- **Benzin und seine Dämpfe sind hochentzündlich und explosionsgefährlich, Tanken Sie immer wie hier beschrieben nach, um das Risiko von Bränden und Explosionen zu minimieren.**
- **Benzin ist giftig und kann zu Verletzungen und Tod führen. Gehen Sie sorgfältig mit Benzin um. Saugen Sie niemals Benzin mit dem Mund an. Beim Verschlucken von Benzin, Einatmen beträchtlicher Benzindampfmengen oder wenn Benzin mit den Augen in Berührung kommt, ist sofort ärztliche Hilfe in Anspruch zu nehmen. Gelangt Benzin auf die Haut, ist es mit Wasser und Seife abzuwaschen. Kleidung, auf die Benzin geraten ist, muss sofort gewechselt werden.**

- Stoppen Sie den Motor.
- Stellen Sie sicher, dass Sie sich im Außenbereich mit guter Belüftung befinden, entweder sicher vertäut oder auf

dem Anhänger.

3. Achten Sie darauf, dass sich niemand auf dem Boot aufhält.
4. Nicht rauchen und einen sicheren Abstand zu Funken, offenen Flammen, elektrostatischen Entladungen oder sonstigen Zündquellen einhalten.
5. Wenn Sie zum Lagern und Tanken von Kraftstoff einen tragbaren Behälter benutzen, verwenden Sie nur einen in Ihrem Land zugelassenen BENZIN-Kanister.
6. Berühren Sie mit dem Kraftstoffstutzen die Einfüllöffnung oder den Trichter, um elektrostatischen Entladungsfunken vorzubeugen.
7. Füllen Sie den Kraftstofftank, aber vermeiden Sie Überfüllung. Kraftstoff kann sich bei steigenden Temperaturen ausdehnen und überlaufen.
8. Ziehen Sie den Tankdeckel gut fest.
9. Verschüttetes Benzin ist sofort mit einem trockenen Lappen aufzuwischen. Entsorgen Sie die Lappen ordnungsgemäß. Gemäß örtlichen Gesetzen und Vorschriften.

GMU27451

## Bedienung des Motors

GMU31811

### Einspritzung der Kraftstoffanlage

1. Ist ein Kraftstoff-Anschlussstück oder Kraftstoffhahn im Boot vorhanden, schließen Sie die Kraftstoffleitung fest am Verbindungsstück an oder öffnen Sie den Kraftstoffhahn.
2. Drücken Sie den Benzinpumpenball mit dem Pfeil nach oben, bis Sie fühlen, dass er fest wird.

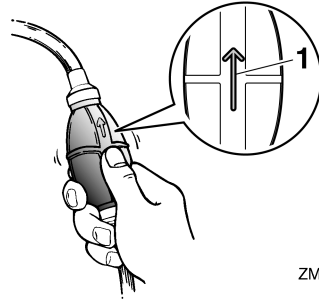

ZMU02025

1. Pfeil

GMU35750

### Ändern der Station

Für Boote mit zwei Stationen können Sie mit dem Stations-Wahlschalter entweder die Haupt- oder die Nebenstation für den Sitz des Fahrers auswählen.

Die Digital Electronic Control kann nur mit der ausgewählten Station betrieben werden. Die Schalttafel kann den Motor an beiden Stationen starten und stoppen, ungeachtet davon, welche Station ausgewählt wurde.

1. Stellen Sie alle Verstellhebel in die Neutral-Stellung.
2. Drehen Sie den Hauptschalter auf "ON" (Ein).
3. Drücken Sie den Stations-Wahlschalter, um die Station für den Betrieb des Bootes auszuwählen.

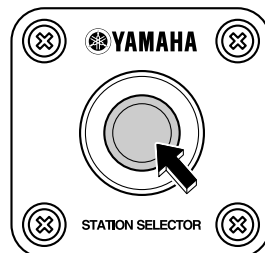

ZMU05976

4. Die in Betrieb befindliche Anzeige der

# Bedienung

Digital Electronic Control der ausgewählten Steuerung leuchtet.

sorgt dafür, dass der Motor nur auf Neutral angelassen werden kann.

GMU27492

## Motor starten

GWM01600



Vergewissern Sie sich vor dem Starten des Motors, dass das Boot sicher vertäut ist und Sie jedem Hindernis ausweichen können. Vergewissern Sie sich, dass keine Schwimmer in der Nähe des Boots sind.

GMU35866

## Verfahren für Modelle mit einer Station

GWM01840



- Wenn die Motor-Reißleine nicht angebracht wird, kann das Boot abtreiben, wenn der Fahrer über Bord geht. Befestigen Sie während des Betriebs die Motor-Reißleine an einer sicheren Stelle an Ihrer Kleidung, an Ihrem Arm oder Ihrem Bein. Befestigen Sie die Reißleine nicht an einem Kleidungsstück, das sich losreißen könnte. Verlegen Sie die Reißleine nie so, dass sie sich verwickeln und dadurch funktionsunfähig werden könnte.
- Vermeiden Sie, dass während des Normalbetriebs unabsichtlich an der Reißleine gezogen wird. Beim Verlust der Motorleistung geht ein Großteil der Steuerfähigkeit verloren. Außerdem verliert das Boot ohne Motorleistung rasch an Fahrt. Dadurch könnten Fahrgäste und Gegenstände im Boot nach vorne geschleudert werden.

1. Stellen Sie den Verstellhebel in "N" (Neutral).

## HINWEIS:

Die Startverhinderung bei eingelegtem Gang

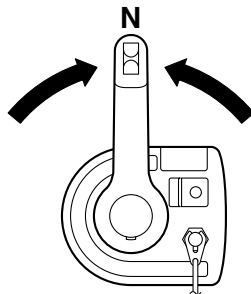

ZMU06236

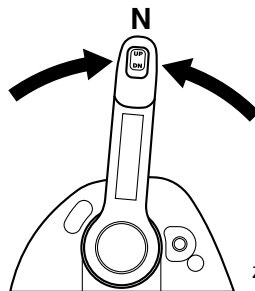

ZMU05829

2. Befestigen Sie während des Betriebs die Absperr-Reißleine an einer sicheren Stelle an Ihrer Kleidung, an Ihrem Arm oder Ihrem Bein. Setzen Sie anschließend die Sperrgabel am anderen Ende der Reißleine in den Motor-Stopschalter ein.

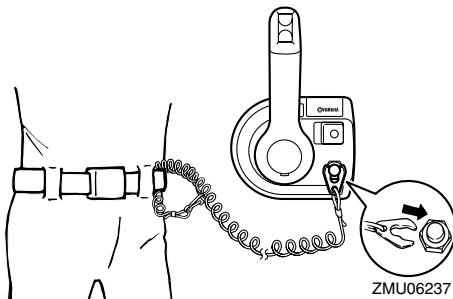

ZMU06237



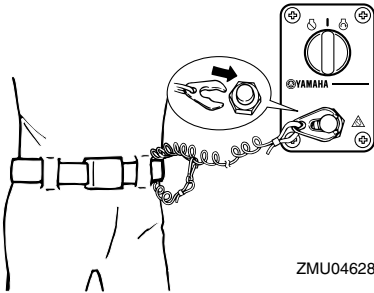

Quickstoppschalter abgezogen ist, ertönt der Warnsummer.

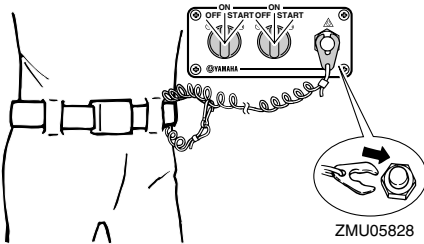
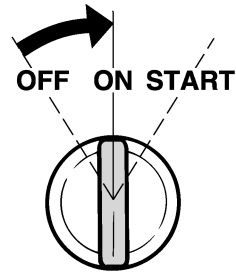

4. Schalten Sie den Hauptschalter auf "START" (Start) und halten Sie ihn dort für maximal 5 Sekunden.

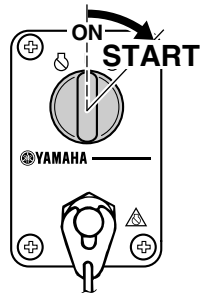
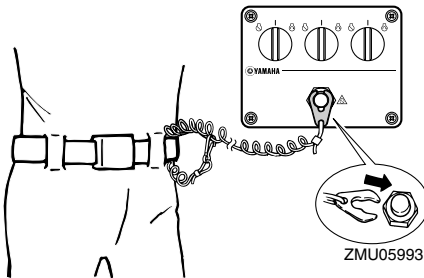
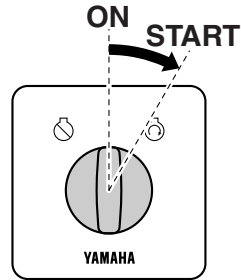

3. Schalten Sie den Hauptschalter auf "ON" (Ein), um sicherzustellen, dass die in Betrieb befindliche Anzeige der Digital Electronic Control leuchtet. Der Motor kann nicht gestartet werden, wenn die Warnanzeige der Digital Electronic Control leuchtet.

## HINWEIS:

Wenn der Hauptschalter auf "ON" (Ein) gedreht ist und die Sperrgabel vom Motor-

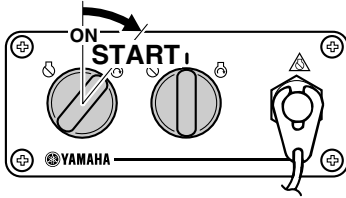

ZMU05830

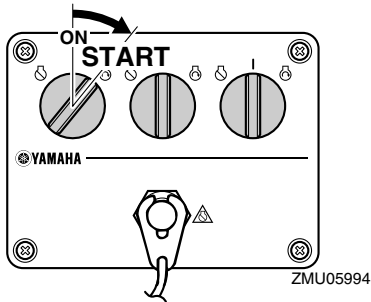

ZMU05994

5. Lassen Sie den Hauptschalter sofort nach dem Starten des Motors frei und drehen Sie ihn zurück auf "ON" (Ein). **ACHTUNG:** Drehen Sie den Hauptschalter niemals auf "START" (Start), während der Motor läuft. Lassen Sie den Startermotor nie länger als 5 Sekunden drehen. Wird der Startermotor länger als 5 Sekunden lang kontinuierlich betätigt, entleert sich die Batterie rasch und der Motor kann nicht mehr angelassen werden. Außerdem kann der Anlasser beschädigt werden. Falls der Motor nach 5 Sekunden langem Ankurbeln nicht anspricht, drehen Sie bitte den Hauptschalter auf "ON" (Ein), warten 10 Sekunden lang und kurbeln den Motor dann erneut an. [GCM00192]

GMU35922

## Verfahren für Modelle mit zwei Stationen (Hauptstation)

1. Stellen Sie den Verstellhebel auf "N" (Neutral) stehen.

### HINWEIS:

Die Startverhinderung bei eingelegtem Gang sorgt dafür, dass der Motor nur auf Neutral angelassen werden kann.

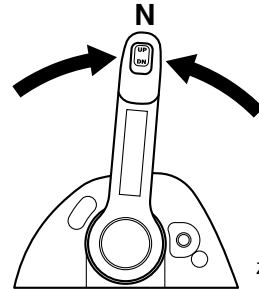

ZMU05829

2. Drehen Sie den Hauptschalter auf "ON" (Ein), um sicherzustellen, dass die in Betrieb befindliche Anzeige der Digital Electronic Control leuchtet. Der Motor kann nicht gestartet werden, wenn die Warnanzeige der Digital Electronic Control leuchtet.

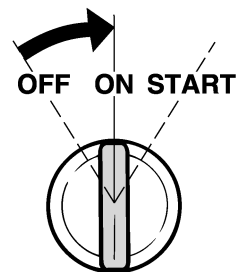

ZMU01773

3. Das Verfahren bis zum Start des Motors ist dasselbe wie das bei Modellen mit einer Station. **ACHTUNG:** Drehen Sie den Hauptschalter niemals auf "START" (Start), während der Motor

läuft. Lassen Sie den Startermotor nie länger als 5 Sekunden drehen. Wird der Startermotor länger als 5 Sekunden lang kontinuierlich betätigt, entleert sich die Batterie rasch und der Motor kann nicht mehr angelassen werden. Außerdem kann der Anlasser beschädigt werden. Falls der Motor nach 5 Sekunden langem Ankurbeln nicht anspringt, drehen Sie bitte den Hauptschalter auf "ON" (Ein), warten 10 Sekunden lang und kurbeln den Motor dann erneut an.

[GCM00192]

## HINWEIS:

Mit der Nebenstation kann der Motor gestartet und gestoppt werden. Damit kann die Digital Electronic Control jedoch nicht betrieben werden.

GMU35762

## Vorgehensweise für Modelle mit zwei Stationen (Nebenstation)

GWM01840

### **WARNUNG**

- Wenn die Motor-Reißleine nicht angebracht wird, kann das Boot abtreiben, wenn der Fahrer über Bord geht. Befestigen Sie während des Betriebs die Motor-Reißleine an einer sicheren Stelle an Ihrer Kleidung, an Ihrem Arm oder Ihrem Bein. Befestigen Sie die Reißleine nicht an einem Kleidungsstück, das sich losreißen könnte. Verlegen Sie die Reißleine nie so, dass sie sich verwickeln und dadurch funktionsunfähig werden könnte.
- Vermeiden Sie, dass während des Normalbetriebs unabsichtlich an der Reißleine gezogen wird. Beim Verlust der Motorleistung geht ein Großteil der Steuerfähigkeit verloren. Außerdem verliert das Boot ohne Motorleistung

rasch an Fahrt. Dadurch könnten Fahrgäste und Gegenstände im Boot nach vorne geschleudert werden.

1. Drehen Sie den Hauptschalter der Hauptstation auf "ON" (Ein), um sicherzustellen, dass die in Betrieb befindliche Anzeige der Digital Electronic Control leuchtet. Der Motor kann nicht gestartet werden, wenn die Warnanzeige der Digital Electronic Control leuchtet.
2. Stellen Sie den Verstellhebel auf "N" (Neutral).
3. Drücken Sie den Stations-Wahlschalter auf der Nebenstation. Der Wechsel der Station ist nur dann möglich, wenn alle Verstellhebel auf "N" (Neutral) stehen. Stellen Sie sicher, dass die in Betrieb befindliche Anzeige der Digital Electronic Control der Nebenstation leuchtet.

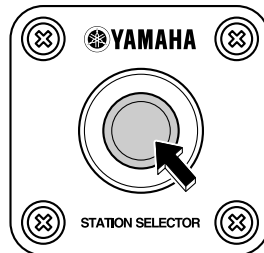

ZMU05976

4. Befestigen Sie während des Betriebs die Absperr-Reißleine an einer sicheren Stelle an Ihrer Kleidung, an Ihrem Arm oder Ihrem Bein. Setzen Sie anschließend die Sperrgabel am anderen Ende der Reißleine in den Motor-Stoppsschalter ein.

# Bedienung

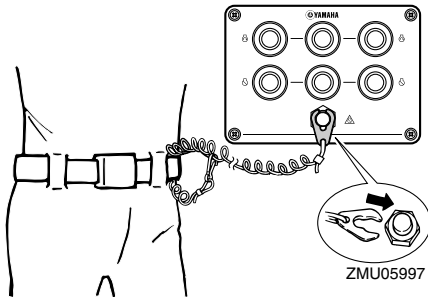
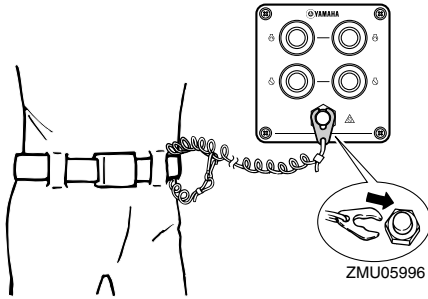
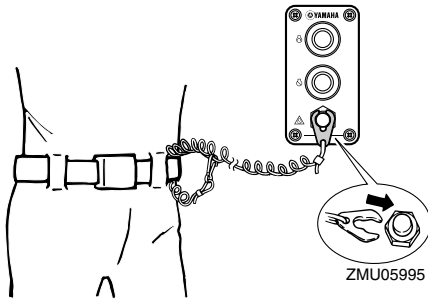

5. Drücken Sie zum Starten des Motors die Startertaste. **ACHTUNG:** Drücken Sie den Starterknopf nie bei laufendem Motor. Lassen Sie den Startermotor nie länger als 5 Sekunden drehen. Wird der Startermotor länger als 5 Sekunden lang kontinuierlich betätigt, entleert sich die Batterie rasch und der Motor kann nicht mehr angelassen werden. Außerdem kann der An-

lasser beschädigt werden. Falls der Motor nach 5 Sekunden langem Ankurbeln nicht anspringt, lassen Sie bitte den Starterknopf los, warten 10 Sekunden lang und kurbeln den Motor dann erneut an. [GCM00161]

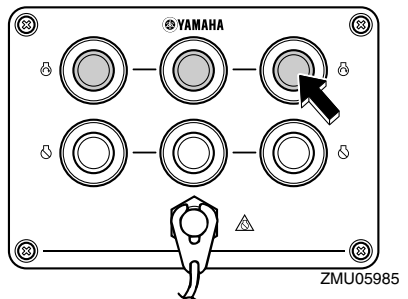
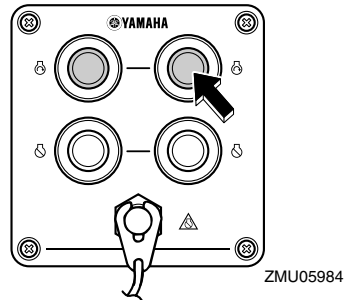
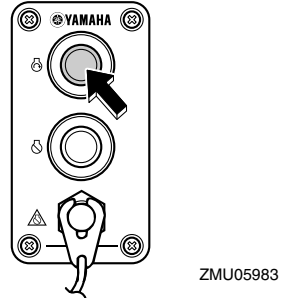

## HINWEIS:

Mit der Hauptstation kann der Motor gestartet und gestoppt werden. Damit kann die Digital Electronic Control jedoch nicht

betrieben werden.

GMU36510

## Nach dem Starten des Motors überprüfen

GMU36520

### Kühlwasser

Prüfen Sie, ob der Kühlwasserkontrollstrahl stetig fließt. Ein kontinuierlicher Kühlwasserkontrollstrahl weist darauf hin, dass die Wasserpumpe das Wasser durch die Kühlwasserkanäle pumpt. Wenn die Kühlwasserkanäle gefroren sind, kann es eine Weile dauern, bis der Kühlwasserkontrollstrahl wieder fließt.

GCM01810

### **ACHTUNG**

Wenn bei laufendem Motor der Kühlwasserkontrollstrahl nicht ständig fließt, könnte dies zur Überhitzung und zu ernstesten Schäden führen. Stoppen Sie den Motor und überprüfen Sie, ob der Kühlwassereinlass oder der Kühlwasserkontrollstrahl blockiert ist. Wenden Sie sich an Ihren Yamaha-Händler, wenn das Problem nicht bestimmt und behoben werden kann.

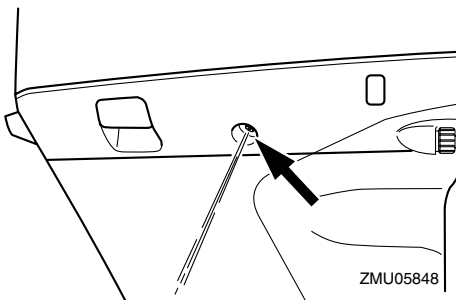

Stellen Sie sicher, dass an den Verbindungsstücken zwischen dem Auspuffdeckel, Zylinderkopf und dem Zylinderkörper kein Wasser austritt.

GMU27670

## Motor-Warmlaufphase

GMU35264

### Modelle mit elektrischem Starter

Lassen Sie den Motor nach dem Start warmlaufen, bis sich das Motordrehmoment in der Leerlaufdrehzahl einpedelt.

GMU36530

## Nach dem Warmlaufen des Motors überprüfen

GMU36540

### Schalten

Stellen Sie bei fest vertäutem Boot und ohne Gas zu geben sicher, dass sich der Motor leicht vorwärts, rückwärts und wieder neutral stellen lässt.

GMU31721

### Stopp-Schalter

- Vergewissern Sie sich, dass der Motor stoppt, wenn Sie den Hauptschalter in die "OFF" (Aus)-Position drehen.
- Vergewissern Sie sich, dass das Entfernen der Sperrgabel vom Motor-Quickstoppschalter zum Anhalten des Motors führt.
- Vergewissern Sie sich, dass der Motor nicht gestartet werden kann, wenn die Sperrgabel vom Motor-Quickstoppschalter entfernt wurde.

GMU35880

## Wahl des Außenbordmotors (Dreifach-Motor)

Nachdem alle Motoren gestartet sind, müssen alle Verstellhebel in die Neutral-Stellung gestellt werden. Drücken Sie wiederholt den Motorwahlschalter, um die in Betrieb befindliche Anzeige der Digital Electronic Control zu ändern und wählen Sie den gewünschten Motor aus.

# Bedienung

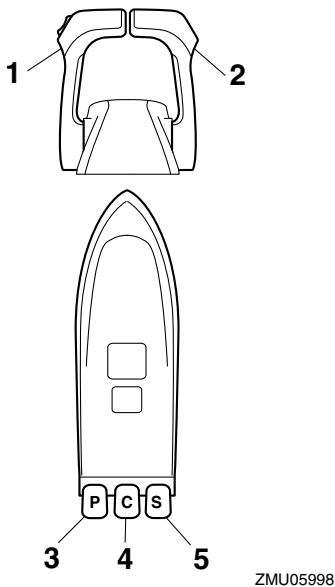

1. Verstellhebel an der Backbordseite
2. Verstellhebel an der Steuerbordseite
3. Backbordseiten-Motor
4. Motor in der Mitte
5. Steuerbordseiten-Motor

1. Zuerst können drei Motoren betrieben werden.

## HINWEIS:

Wenn alle Motoren gestartet wurden läuft der mittlere Motor bei der Durchschnittsgeschwindigkeit der Motoren der Backbord- und der Steuerbordseite.

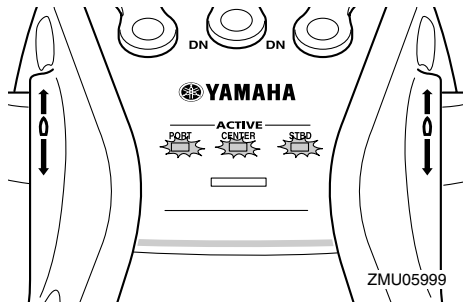

- Bedienen Sie den Motor auf der Backbordseite mit dem Backbordseiten-Verstellhebel.
  - Der mittlere Motor läuft bei Durchschnittsgeschwindigkeit der Motoren der Backbord- und der Steuerbordseite.
  - Bedienen Sie den Motor auf der Steuerbordseite mit dem Steuerbordseiten-Verstellhebel.
2. Drücken Sie den Motorwahlschalter ein Mal, um die Motoren auf der Backbord- und auf der Steuerbordseite zu betreiben.

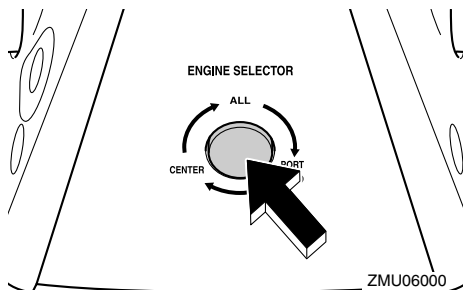

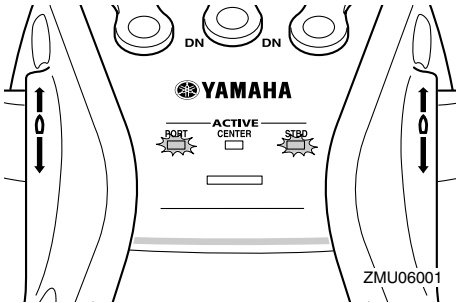

- Bedienen Sie den Motor auf der Backbordseite mit dem Backbordseiten-Verstellhebel.
  - Der mittlere Motor läuft mit der Leerlaufdrehzahl.
  - Bedienen Sie den Motor auf der Steuerbordseite mit dem Steuerbordseiten-Verstellhebel.
3. Drücken Sie den Motorwahlschalter zwei Mal, um den mittleren Motor zu betreiben.

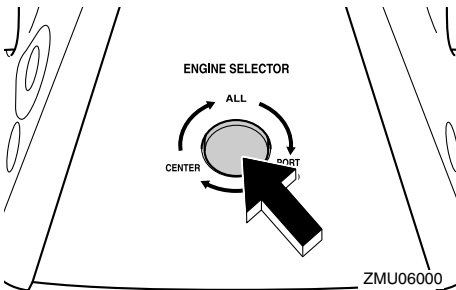

- Der Motor auf der Backbordseite läuft mit der Leerlaufdrehzahl.
  - Bedienen Sie den mittleren Motor mit dem Backbordseiten-Verstellhebel.
  - Der Motor auf der Steuerbordseite läuft mit der Leerlaufdrehzahl.
4. Drücken Sie den Motorwahlschalter drei Mal, um die drei Motoren zu betreiben.

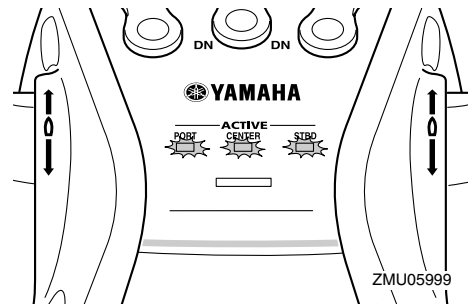
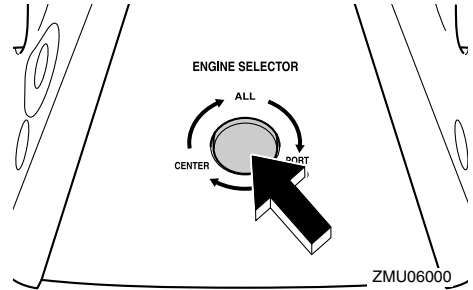

GMU35124

## Schalten

GWMO0180

### **WARNUNG**

**Vergewissern Sie sich vor jedem Schalten, dass sich keine Schwimmer oder Hindernisse im nahen Wasser befinden.**

Lassen Sie den Motor warmlaufen, bevor Sie ins Getrieberad schalten. In der Aufwärmphase des Motors kann die Leerlaufdrehzahl unter Umständen höher sein als normal. Der Verstellhebel der Digital Electro-

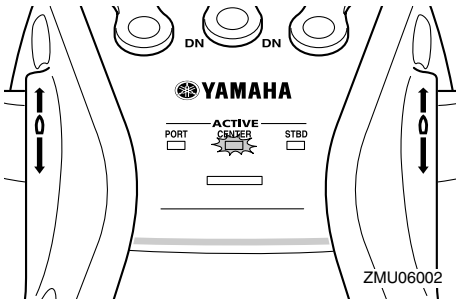

# Bedienung

nic Control kann auch bei hoher Motorgeschwindigkeit verwendet werden. Es wird jedoch erst dann in einen anderen Gang geschaltet, wenn die Motorgeschwindigkeit auf eine Geschwindigkeit gesunken ist, in der ein Umschalten tatsächlich möglich ist. Daher kann es bei raschem Umschalten zu einer Verzögerung kommen, wenn sich die Motorgeschwindigkeit noch nicht ausreichend verlangsamt hat.

## Schaltung aus der Neutral-Position

1. Ziehen Sie den Neutralverriegelungs-Abzug nach oben (wenn mitgeliefert).

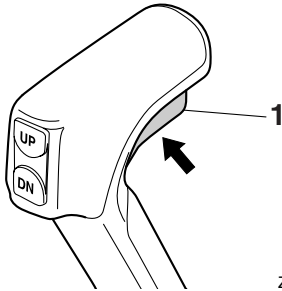

ZMU06285

1. Neutralverriegelungsauslöser

2. Stellen Sie den Verstellhebel um  $22.5^\circ$  nach vorn (für den Vorwärtsgang) oder nach hinten (für den Rückwärtsgang). (Ein Einrasten ist zu spüren.)

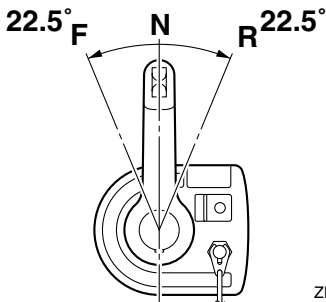

ZMU06238

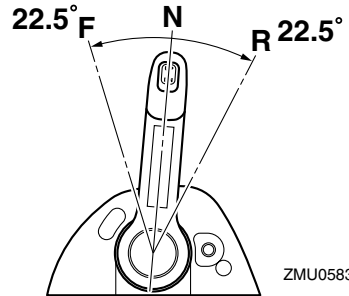

ZMU05831

## Schaltung vom Getrieberad (vorwärts/rückwärts) in die Neutral-Position

1. Schließen Sie den Gashebel, damit der Motor langsam in die Leerlaufdrehzahl übergeht.

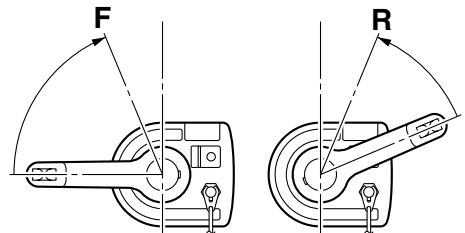

ZMU06239

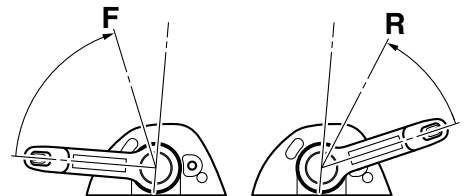

ZMU05832

2. Stellen Sie den Verstellhebel in die Neutral-Stellung, wenn der Motor die Leerlaufdrehzahl erreicht hat.



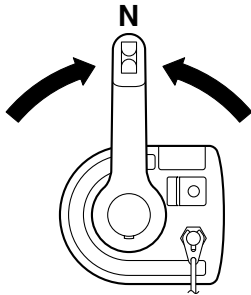

ZMU06236

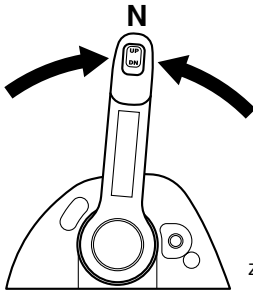

ZMU05829

GMU31742

## Anhalten des Boots

GWM01510

### **WARNUNG**

- Verwenden Sie die Rückwärts-Funktion nicht, um das Boot abzubremsen oder anzuhalten, da dies dazu führen kann, dass Sie die Kontrolle verlieren, aus dem Boot fallen oder dass das Steuerrad oder andere Bootsteile beeinflusst werden. Dadurch erhöht sich das Risiko eines schweren Unfalls. Dies kann auch den Schaltmechanismus beschädigen.
- Schalten Sie nicht in den Rückwärtsgang während Sie mit Gleichgeschwindigkeit fahren. Sonst kann es zu Kontrollverlust, dem Sinken des Bootes oder einer Beschädigung des Bootes kommen.

Das Boot ist nicht mit einem separaten Bremssystem ausgerüstet. Es wird durch den Wasserwiderstand gestoppt, nachdem der Gashebel zurück in die Leerlauf-Position gestellt wurde. Der Bremsweg hängt vom Gesamtgewicht, der Wasseroberfläche und der Windrichtung ab.

GMU35890

## Bedienung des Backbordmotors / mittleren Motors / Steuerbordmotors

Der Außenbordmotor, der verwendet werden soll, kann mit dem Hauptschalter ausgewählt werden.

GCM01740

### **ACHTUNG**

Stellen Sie sicher, dass der nicht in Betrieb befindliche Motor nach oben geneigt ist. Andererseits könnte durch den Wellengang Wasser in das Auspuffrohr gelangen und zu Störungen des Motors führen.

# Bedienung

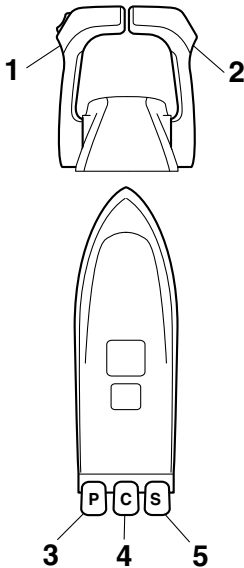

ZMU06003

1. Verstellhebel an der Backbordseite
2. Verstellhebel an der Steuerbordseite
3. Backbordseiten-Motor
4. Motor in der Mitte
5. Steuerbordseiten-Motor

## Bedienung von drei Außenbordmotoren

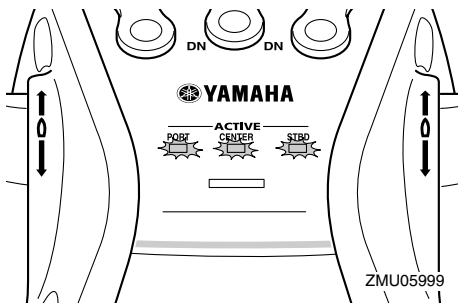

ZMU05999

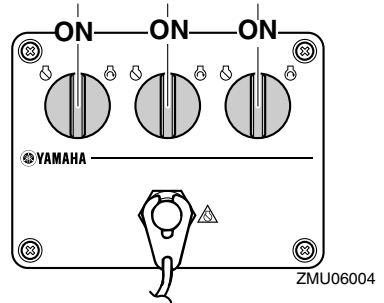

ZMU06004

- Bedienen Sie den Motor auf der Backbordseite mit dem Backbordseiten-Verstellhebel.
- Wenn alle Motoren gestartet wurden läuft der mittlere Motor bei der Durchschnittsgeschwindigkeit der Motoren der Backbord- und der Steuerbordseite.
- Bedienen Sie den Motor auf der Steuerbordseite mit dem Steuerbordseiten-Verstellhebel.

## Bedienung des Motors auf der Backbordseite sowie auf der Steuerbordseite

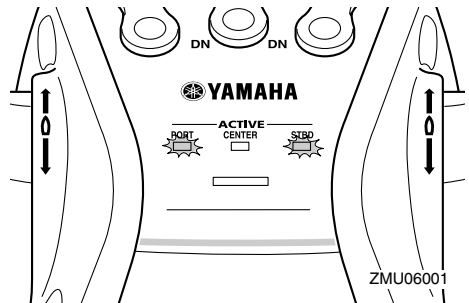

ZMU06001

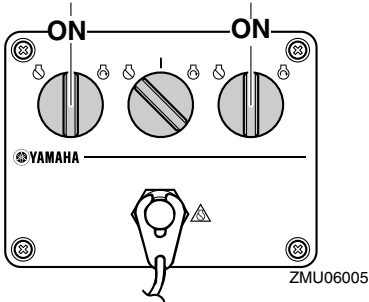

- Bedienen Sie den Motor auf der Backbordseite mit dem Backbordseiten-Verstellhebel.
- Bedienen Sie den Motor auf der Steuerbordseite mit dem Steuerbordseiten-Verstellhebel.

## Bedienung des Motors auf der Backbordseite und des mittleren Motors

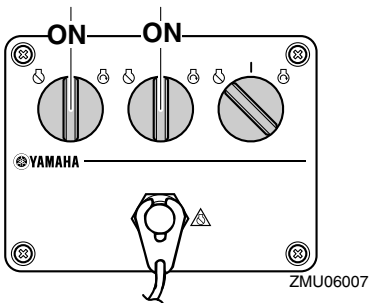
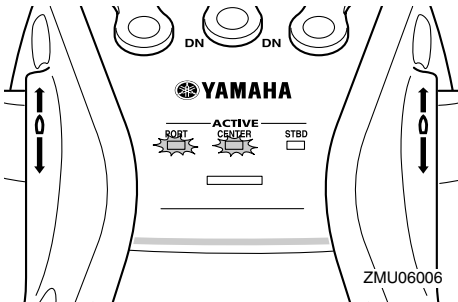

- Bedienen Sie den Motor auf der Backbordseite mit dem Backbordseiten-Verstellhebel.

bel.

- Bedienen Sie den mittleren Motor mit dem Steuerbordseiten-Verstellhebel.

## Bedienung des mittleren Motors und des Steuerbordmotors

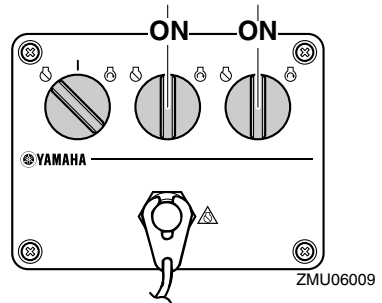
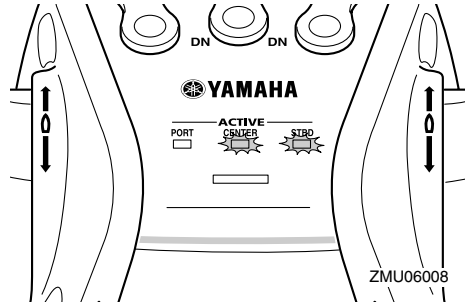

- Bedienen Sie den mittleren Motor mit dem Backbordseiten-Verstellhebel.
- Bedienen Sie den Motor auf der Steuerbordseite mit dem Steuerbordseiten-Verstellhebel.

## Bedienung des mittleren Motors

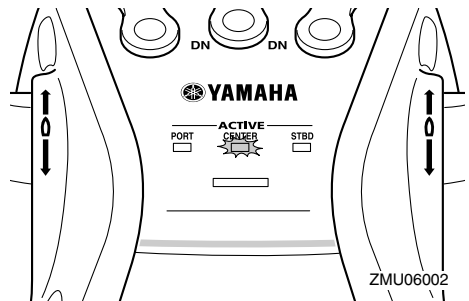

# Bedienung

---

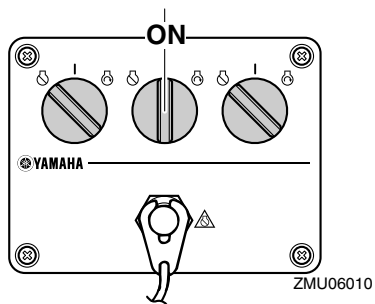

- Bedienen Sie den mittleren Motor mit dem Backbordseiten-Verstellhebel.

GMU35901

## Bootsrichtung

In den unten dargestellten Abbildungen wird die Bootsrichtung beim Betrieb der drei Außenbordmotoren angezeigt.

**Bei Verwendung des Motors auf der Backbordseite, des mittleren Motors und des Motors auf der Steuerbordseite**

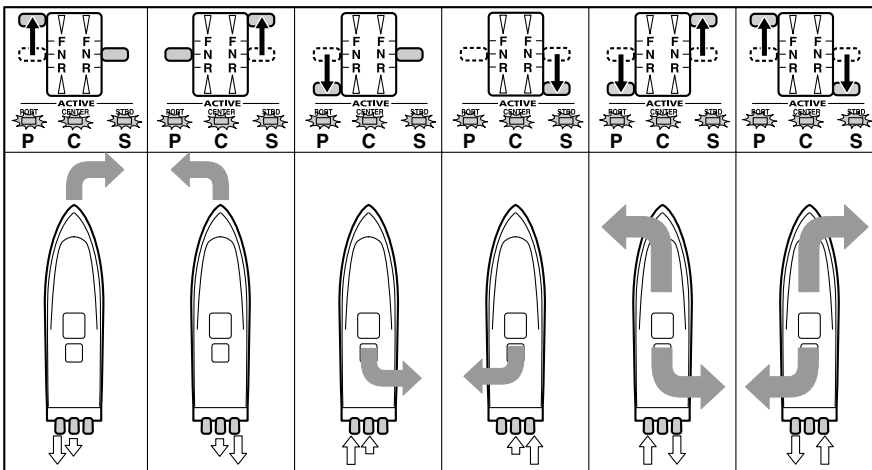
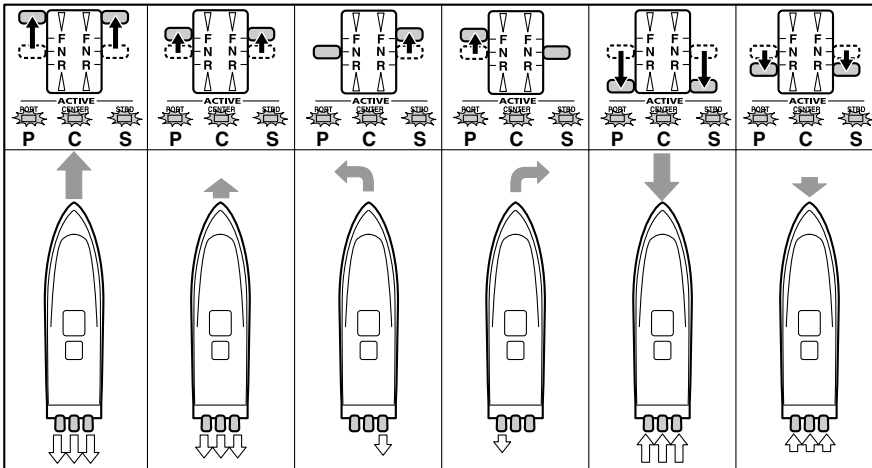

ZMU06011

←:Bootsrichtung und Drehungskraft

Die Größe des Pfeils ist proportional zur Umfangskraft.

↔:Antrieb

# Bedienung

Bei Verwendung der Motoren auf der Backbord- und der Steuerbordseite

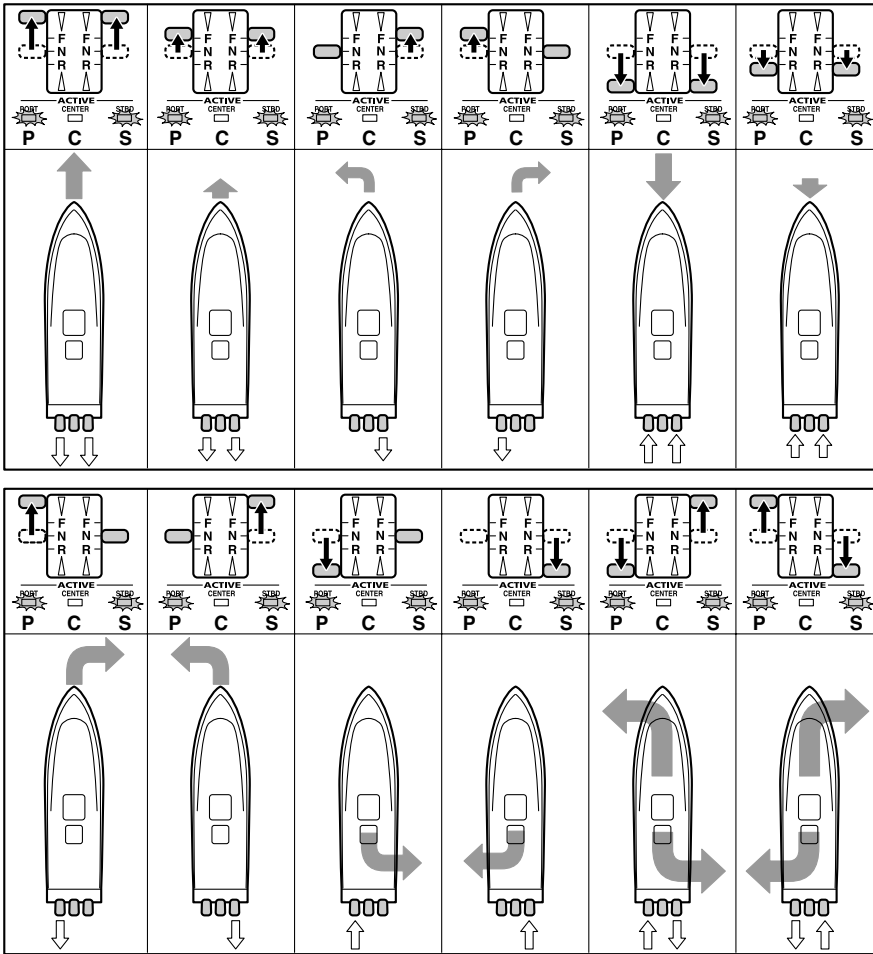

ZMU06012

←:Bootsrichtung und Drehungskraft

Die Größe des Pfeils ist proportional zur Umfangskraft.

⇐:Antrieb

## Bei Verwendung des mittleren Motors

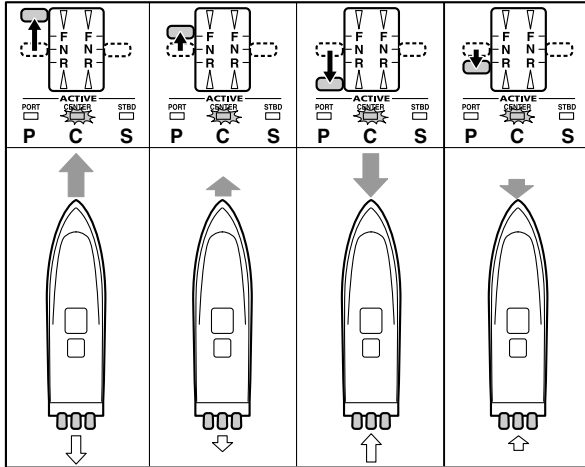

←:Bootsrichtung und Drehungskraft

Die Größe des Pfeils ist proportional zur Umfangskraft.

⇄:Antrieb

ZMU06013

# Bedienung

GMU27821

## Motor ausschalten

Ehe man den Motor ausschaltet, muss man ihn zuerst einige Minuten lang im Leerlauf oder bei niedriger Drehzahl abkühlen lassen. Ein sofortiges Ausschalten des Motors nach einem Betrieb bei hoher Drehzahl ist nicht zu empfehlen.

GMU35801

### Verfahren für Modelle mit einer Station

1. Drehen Sie den Hauptschalter auf "OFF" (Aus).

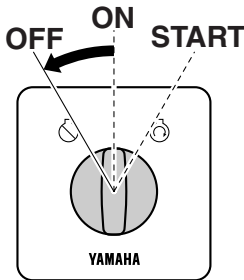

ZMU06247

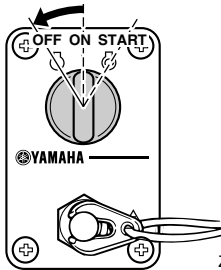

ZMU04599

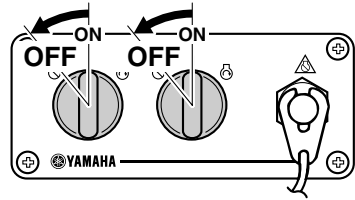

ZMU05833

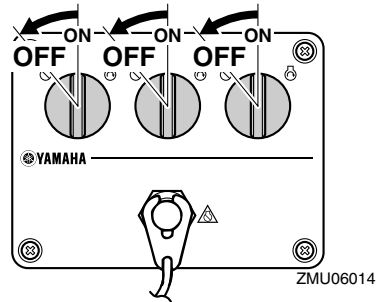

ZMU06014

2. Entfernen Sie den Schlüssel, falls das Boot unbeaufsichtigt gelassen wird.

### HINWEIS:

Der Motor kann auch gestoppt werden, indem die Reibleine gezogen und die Sperrgabel vom Motor-Quickstoppschalter entfernt wird. Drehen Sie anschließend den Hauptschalter auf "OFF" (Aus).

GMU35930

### Verfahren für Modelle mit zwei Stationen (Hauptstation)

1. Das Verfahren bis zum Stoppen des Motors ist dasselbe wie das bei Modellen mit einer Station.
2. Entfernen Sie den Schlüssel, falls das Boot unbeaufsichtigt gelassen wird.

### HINWEIS:

Der Motor kann auch gestoppt werden, indem die Reibleine gezogen und die Sperrgabel vom Motor-Quickstoppschalter entfernt wird. Drehen Sie anschließend den Haupt-



schalter auf "OFF" (Aus).

GMU35910

## Vorgehensweise für Modelle mit zwei Stationen (Nebenstation)

Halten Sie den roten Motor-Stopptaster gedrückt, bis der Motor vollständig anhält. Wenn der Motor von der Nebenstation aus gestoppt wurde, stellen Sie sicher, dass der Hauptschalter auf der Hauptstation auf "OFF" gedreht wird.

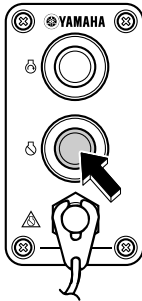

ZMU05986

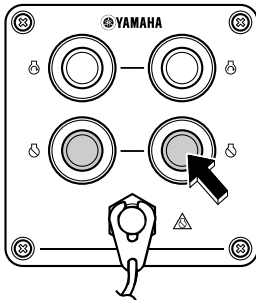

ZMU05987

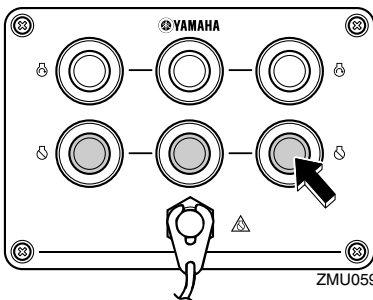

ZMU05988

## HINWEIS:

Der Motor kann ebenfalls gestoppt werden, indem die Motor-Quickstopp-Reißleine gezogen und die Sperrgabel vom Motor-Quickstoppsschalter entfernt wird.

GMU27862

## Außenbordmotor trimmen

GWM00740



**WARNUNG**

Ein in Bezug auf die Betriebsbedingungen übermäßiges Trimmen (Auf- oder Abtrimmen) kann eine Instabilität des Bootes verursachen und das Steuern des Bootes schwieriger gestalten. Dadurch erhöht sich die Unfallgefahr. Wird das Boot instabil oder schwer zu steuern, müssen Sie die Geschwindigkeit verringern und/oder den Trimmwinkel anpassen.

Der Trimmwinkel des Außenbordmotors hilft beim Bestimmen der Position des Bugs im Wasser. Der richtige Trimmwinkel trägt dazu bei, die Leistung zu verbessern und Kraftstoff einzusparen, während gleichzeitig die Beanspruchung des Motors verringert wird. Der richtige Trimmwinkel hängt von der Kombination von Boot, Motor und Propeller ab. Der richtige Trimmwinkel wird auch von veränderlichen Faktoren wie dem Ladegewicht, den Wasserbedingungen und der Fahrgeschwindigkeit beeinflusst.

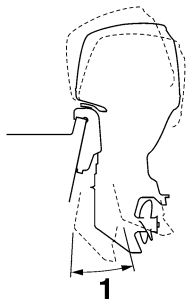

ZMU05170

1. Trimm-Betriebswinkel

des PTT-Schalters einstellen.

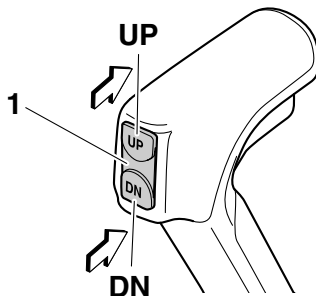

ZMU06259

GMU27885

## Einstellen des Trimmwinkels (PTT - Elektrohydraulische Trimm- und Ankippanlage)

GWM00753

### **! WARNUNG**

- Vergewissern Sie sich, dass sich niemand im Betriebsbereich des Außenbordmotors befindet, wenn der Trimmwinkel eingestellt wird. Körperteile könnten beim Drehen oder Kippen des Motors zwischen diesen und die Klemmhalterung gelangen bzw. eingequetscht werden.
- Seien Sie vorsichtig, wenn Sie eine Trimmung zum ersten Mal ausprobieren. Erhöhen Sie die Geschwindigkeit allmählich und achten Sie dabei auf Anzeichen von Instabilität oder auf Probleme mit der Steuerung. Ein falscher Trimmwinkel kann den Verlust der Steuerfähigkeit bewirken.
- Verwenden Sie den PTT-Schalter, wenn er an der Motorwanne angebracht ist, nur bei abgestelltem Motor und bei völlig still liegendem Boot. Stellen Sie den Trimmwinkel nicht mit diesem Schalter ein, während sich das Boot bewegt.

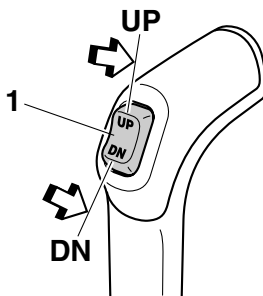

ZMU05834

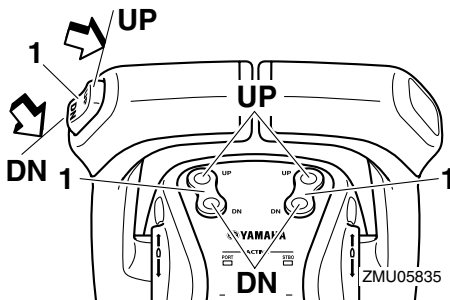

ZMU05835

Trimmwinkel des Außenbordmotors mit Hilfe

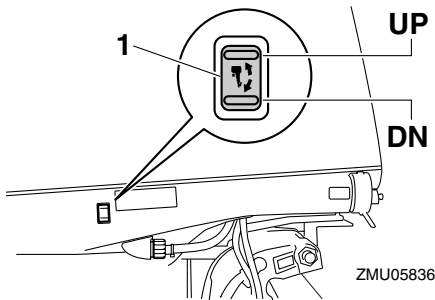
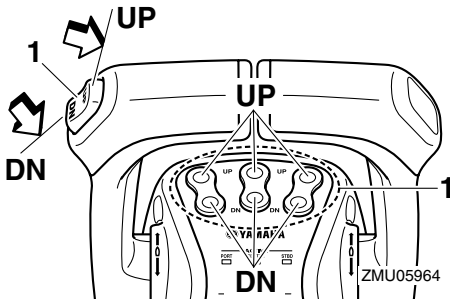

## 1. PTT-Schalter

Um den Bug anzuheben (Austrimmen) drücken Sie den Schalter nach "UP" (Oben).

Um den Bug abzusenken (Eintrimmen) drücken Sie den Schalter "DN" (Unten).

Führen Sie mit jeweils verschiedenen Trimmwinkleinstellungen Probefahrten durch, um die für Ihr Boot und die Betriebsbedingungen am besten geeignete Position zu bestimmen.

GMU27911

## Einstellung der Bootstrimmung

Wenn das Boot mit Gleitgeschwindigkeit fährt, bewirkt eine Bug-nach-oben-Lage, dass der Wasserwiderstand geringer, die Stabilität größer und die Wirkleistung verbessert wird. Das trifft im Allgemeinen zu, wenn die Kiellinie des Bootes um ca. 3 bis 5 Grad angehoben ist. Mit dem Bug nach oben könnte das Boot eine größere Tendenz ha-

ben, nach der einen oder anderen Seite zu steuern. Diese Neigung ist beim Steuern auszugleichen. Zum Beseitigen dieser Auswirkung kann auch die Trimmanode angepasst werden. Wenn der Bug des Bootes unten ist, kann man leichter aus dem Stand bis zur Gleitgeschwindigkeit beschleunigen.

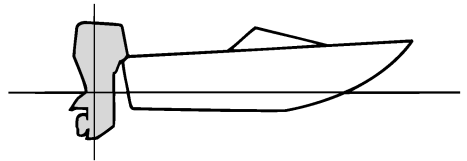

ZMU01784

## Bug-nach-oben

Ein übermäßiges Austrimmen bewirkt, dass der Bug des Bootes zu hoch im Wasser liegt. Leistung und Wirtschaftlichkeit erleiden Einbußen, weil der Rumpf des Bootes das Wasser drückt und ein höherer Luftwiderstand gegeben ist. Ein übermäßiges Austrimmen kann dazu führen, dass der Propeller ventiliert, was die Leistung zudem reduziert, und das Boot könnte "stampfen" (auf dem Wasser hüpfen), wodurch der Bootsfahrer und die Passagiere über Bord gehen könnten.

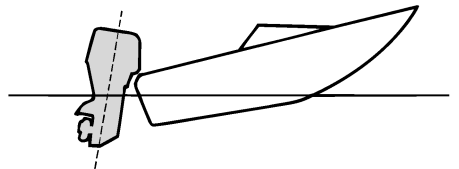

ZMU01785

## Bug-nach-unten

Durch zu großes Eintrimmen "pflügt" das

# Bedienung

Boot durch das Wasser, vermindert die Kraftstoff-Ersparnis und macht es schwierig, die Geschwindigkeit zu erhöhen. Beim Betrieb mit übermäßigem Eintrimmen büßt das Boot außerdem bei höheren Geschwindigkeiten an Stabilität ein. Der wesentlich erhöhte Widerstand am Bug erhöht die Gefahr der "Bugsteuerung" und macht die Bedienung schwierig und gefährlich.

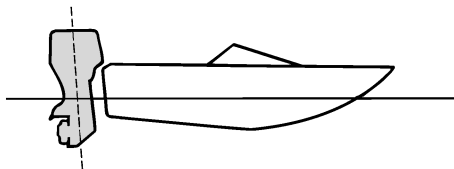

ZMU01786

## HINWEIS:

Je nach Bootstyp hat der Trimmwinkel des Außenbordmotors nur wenig Einfluss auf die Trimmung des Bootes bei der Bedienung.

GMU27944

## Nach oben und unten kippen

Wenn der Motor für einige Zeit gestoppt wird oder wenn das Boot in flachem Gewässer festgemacht ist, sollte der Außenbordmotor nach oben gekippt werden, um den Propeller und das Unterwasserteil-Gehäuse vor Beschädigung aufgrund eines Zusammenstoßes mit einem Hindernis zu schützen, und um die Salzkorrosion zu reduzieren.

GWM01541

## **WARNUNG**

Vergewissern Sie sich, dass sich alle Mitarbeiter mit dem Außenbordmotor auskennen, wenn dieser hoch- oder herabgekippt wird. Körperteile könnten beim Drehen oder Kippen des Motors zwischen diesen und die Klemmhalterung

gelangen bzw. eingequetscht werden.

GCM00991

## **ACHTUNG**

- Ehe der Außenbordmotor angekippt wird, sollten Sie das Verfahren unter "Abstellen des Motors" im vorliegenden Kapitel beachten. Kippen Sie den Außenbordmotor nie bei laufendem Motor an. Dadurch könnten schwere Schäden durch Überhitzung entstehen.
- Um das Zufrieren der Kühlwasserkanäle zu verhindern, wenn die Außentemperatur auf 5°C oder weniger absinkt, kippen Sie bitte den Außenbordmotor an, nachdem er 30 Sekunden oder länger ausgeschaltet war.

GMU35505

## Verfahren, um nach oben zu kippen (PTT-Modelle)

1. Der Hauptschalter muss auf "ON" (Ein) gestellt sein, damit der PTT-Schalter auf der Digital Electronic Control funktioniert.
2. Stellen Sie den Verstellhebel in die Neutral-Stellung.

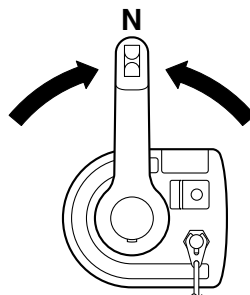

ZMU06236

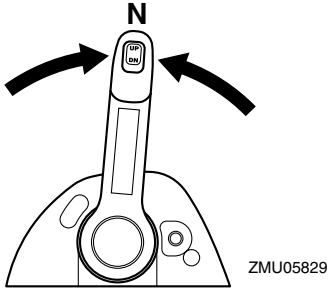

3. Drücken Sie den PTT-Schalter "UP" (Oben), bis der Außenbordmotor vollständig nach oben gekippt ist.

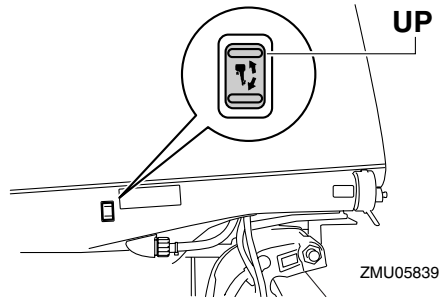
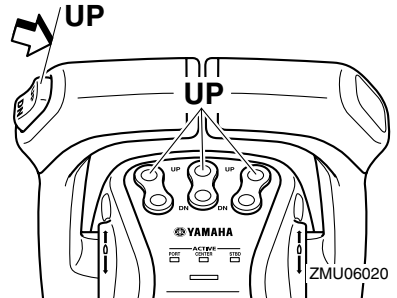
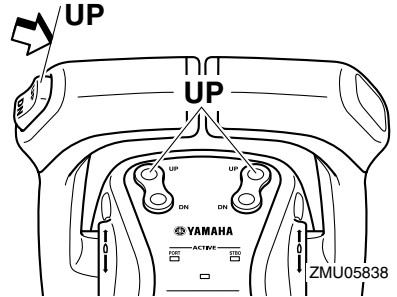
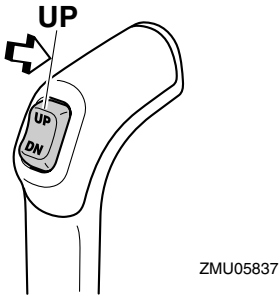
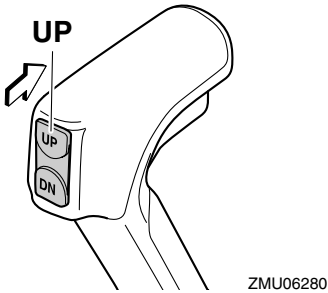

4. Stellen Sie den Ankippr-Arretierungshebel so ein, dass der Motor fest sitzt. **WARNUNG!** Nachdem Sie den Außenbordmotor gekippt haben, stellen Sie sicher, dass dieser mit dem Ankippr-Arretierungsknopf oder dem Ankippr-Arretierungshebel gesichert wird. Anderenfalls könnte der Außenbordmotor plötzlich abfallen, wenn der Öldruck in der PTT-Einheit oder

# Bedienung

der PT-Einheit zurückgeht. [GWM00262]

**ACHTUNG:** Ankippr-Arretierungshebel bzw. -knopf nicht beim Anhängertransport des Bootes benutzen. Der Außenbordmotor könnte sich von der Arretierung losrütteln und herabfallen. Wenn der Motor nicht in der normalen Fahrbetriebsposition befördert werden kann, muss man eine zusätzliche Arretierung zum Sichern in der Ankippposition verwenden. Lesen Sie hinsichtlich weiterer Informationen auf Seite 83. [GCM01641]

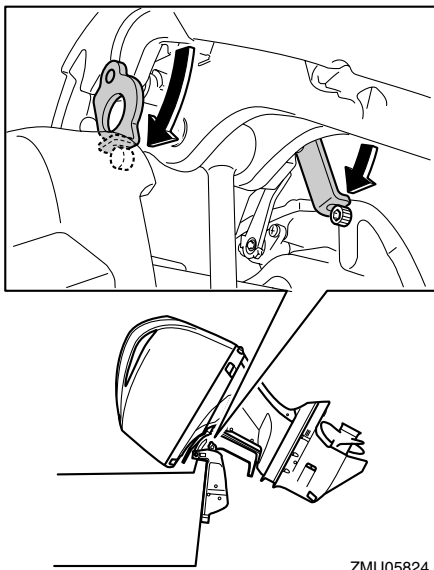

5. Modelle, die mit einer Trimmstange ausgestattet sind: Nachdem der Außenbordmotor mit dem Ankippr-Arretierungshebel arretiert ist, drücken Sie den PTT-Schalter nach "DN" (Unten), um die Trimmstange zurückzuziehen. **ACHTUNG:** Beim Festmachen müssen die Trimmstangen unbedingt

vollständig eingezogen sein. So werden die Stangen vor Algen- und Muschelbewuchs sowie vor Korrosion geschützt, die Schäden am PTT-Mechanismus verursachen könnten.

[GCM00251]

GMU35513

## Verfahren, um nach unten zu kippen (PTT-Modelle)

1. Der Hauptschalter (falls vorhanden) muss auf "ON" (Ein) gestellt sein, damit der PTT-Schalter auf der Digital Electronic Control funktioniert.
2. Drücken Sie den PTT-Schalter "UP" (Oben), bis der Außenbordmotor von der Ankippstange unterstützt wird und der Ankippr-Arretierungshebel frei wird.
3. Geben Sie den Ankippr-Arretierungshebel frei.

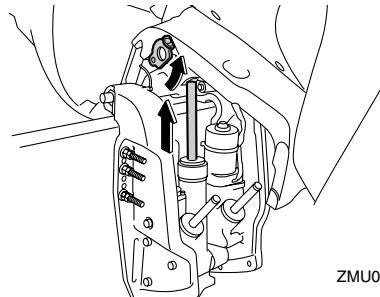

4. Drücken Sie den PTT-Schalter "DN" (Unten), um den Außenbordmotor in die gewünschte Position abzusenken.

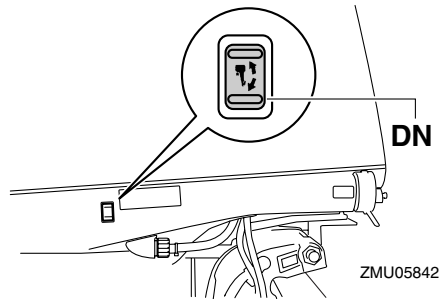
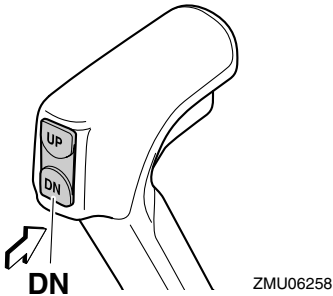

GMU28061

## Flachwasser

GMU32871

### PTT-Modelle

Zum Fahren in flachem Wasser kann der Außenbordmotor teilweise angekippt werden.

GCM01490

### ACHTUNG

- Falls die Motordrehzahl bei teilweise angekipptem Außenbordmotor plötzlich erhöht wird, kann dies zu einer Beschädigung der PTT-Einheit führen.
- Kippen Sie den Außenbordmotor nicht an, so dass der Kühlwasser-Einlass am Unterwasserteil oberhalb der Wasseroberfläche liegt, wenn eine Bootsfahrt in flachem Wasser durchgeführt wird. Anderenfalls kann es zu ernsthaften Schäden durch Überhitzung kommen.

GMU35234

### Verfahren für PTT-Modelle

1. Stellen Sie den Verstellhebel in die Neutral-Stellung.

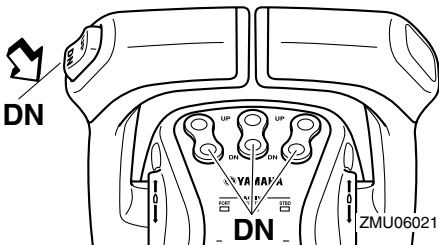
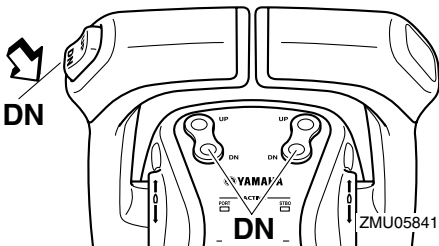
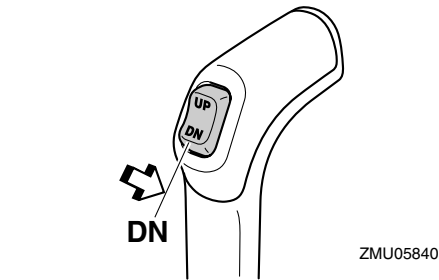

# Bedienung

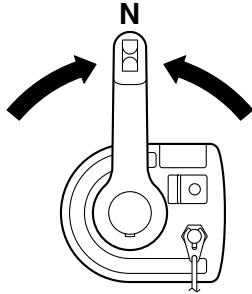

ZMU06236

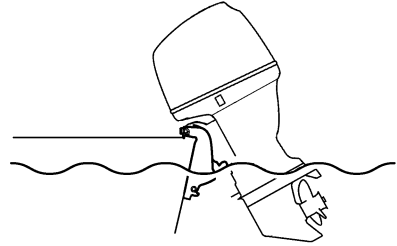

ZMU05173

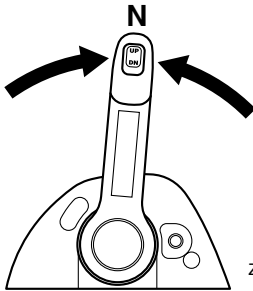

ZMU05829

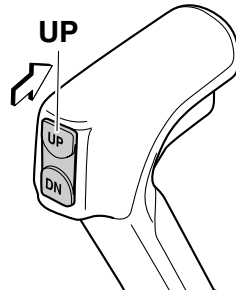

ZMU06280

2. Kippen Sie den Außenbordmotor unter Verwendung des PTT-Schalters leicht nach oben in die gewünschte Position. **WARNUNG!** Die Benutzung des PTT-Schalters an der Motorwanne, während das Boot in Bewegung ist oder der Motor läuft, kann die Gefahr erhöhen, über Bord zu gehen, und den Fahrer ablenken, wodurch das Risiko eines Zusammenstoßes mit einem anderen Boot oder einem Hindernis erhöht wird. [GWM01850]

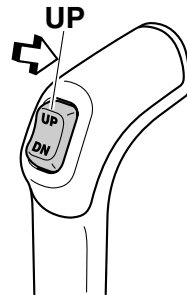

ZMU05837

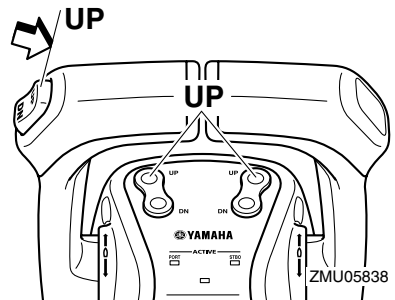

ZMU05838



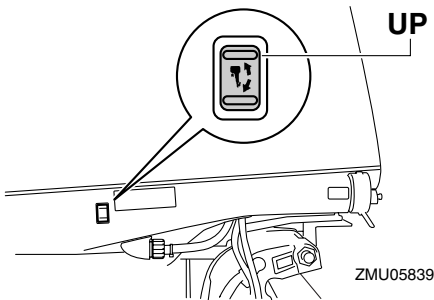
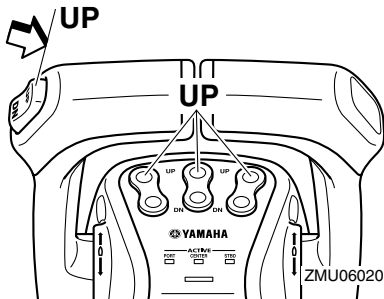

- Um den Außenbordmotor wieder in seine normale Fahrposition zu bringen, drücken Sie den PTT-Schalter und kippen den Außenbordmotor langsam nach unten.

GMU28194

## Bootfahren unter anderen Bedingungen

### Bootfahren in Salzwasser

Spülen Sie die Kühlwasserkanäle nach dem Betrieb in Salzwasser mit Süßwasser, damit sie nicht verstopfen. Waschen Sie die Außenseite des Außenbordmotors mit frischem Wasser ab und spülen Sie, wenn möglich, den Antriebskopf unter der Haube ab.

### Fahren in schlammigem, trübem oder säurehaltigem Wasser

Wenn Sie den Außenbordmotor in säurehaltigem Wasser oder Wasser, das viele Ablagerungen enthält, wie beispielsweise in trübem oder schlammigem Wasser verwen-

den, empfiehlt Yamaha dringend, eine optional erhältliche verchromte Wasserpumpe zu verwenden (siehe Seite 17). Spülen Sie die Kühlkanäle nach dem Betrieb in solchem Wasser mit frischem Wasser ab, damit keine Korrosion entsteht. Spülen Sie auch die Außenseite des Außenbordmotors mit frischem Wasser ab.

# Wartung

GMU31841

## Transport und Lagerung des Außenbordmotors

GWM01860

### **! WARNUNG**

**Auslaufender Kraftstoff stellt eine Feuergefahr dar. Schließen Sie beim Transport und bei der Lagerung des Außenbordmotors den Kraftstoffhahn, um das Auslaufen von Kraftstoff zu verhindern. Begeben Sie sich nie unter den Motor, wenn er angekippt ist. Wenn der Außenbordmotor ungewollt herabfällt, besteht die Gefahr schwerer Verletzungen.**

GCM00660

### **ACHTUNG**

**Verwenden Sie den Ankipp-Arretierungshebel bzw. -knopf nicht beim Anhängertransport des Bootes. Der Außenbordmotor könnte sich von der Arretierung losrütteln und herabfallen. Wenn der Motor nicht in der normalen Fahrbetriebsposition befördert werden kann, müssen Sie eine zusätzliche Arretierung zum Sichern in der Ankippsposition verwenden.**

Der Außenbordmotor sollte in seiner normalen Betriebsstellung auf einem Anhänger transportiert und so gelagert werden. Falls der Abstand zur Straße in dieser Position unzureichend sein sollte, befördert man den Außenbordmotor in der angekippten Stellung, wobei eine Motorstütze, wie beispielsweise eine Spiegelschutzstange verwendet wird. Weitere Auskunft erteilt Ihnen gerne Ihr Yamaha-Händler.

GMU35580

## Lagerung des Außenbordmotors

Wenn Ihr Yamaha-Außenbordmotor über einen längeren Zeitraum (2 Monate oder län-

ger) hinweg gelagert werden soll, sind verschiedene wichtige Maßnahmen zu beachten, um erheblichen Schaden abzuwenden. Es ist ratsam, die Wartung an Ihrem Außenbordmotor vor der Einlagerung von einem zugelassenen Yamaha-Händler durchführen zu lassen. Sie als Eigentümer können jedoch mit minimalem Aufwand folgende Verfahren durchführen.

GCM01720

### **ACHTUNG**

**Legen Sie den Außenbordmotor an einer trockenen, gut gelüfteten und vor direktem Sonnenlicht geschützten Stelle ab.**

Halten Sie den Außenbordmotor beim Transport und bei der Lagerung in der geeigneten Stellung.

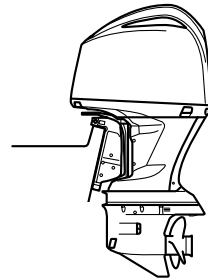

ZMU05843

GMU28303

## Verfahren

GMU31380

**Ablassen des Benzins aus dem Blasenabschneider.**

### **HINWEIS:**

Der Vorgang wird durchgeführt, während die Motorhaube abgenommen wird.

1. Lassen Sie das verbleibende Benzin vom Blasenabschneider in einen Behälter ab. Lösen Sie die Ablassschraube und entfernen Sie den Verschlussstopfen. Drücken Sie das Luftventil mit einem Schraubenzieher hinein, um Luft in

die Schwimmerkammer zu lassen, damit das Benzin reibungslos abgelassen werden kann. Ziehen Sie dann die Ablassschraube wieder fest.

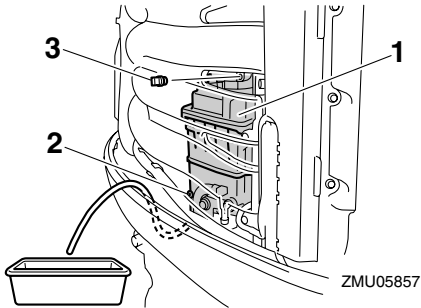

1. Blasenabscheider
2. Ablassschraube
3. Verschlussstopfen/Verschlusskappe

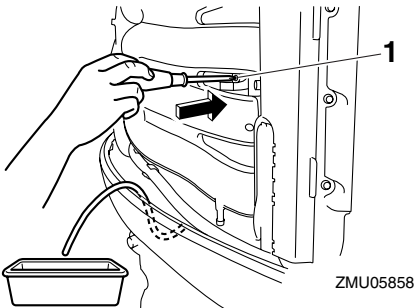

1. Choke-Verbindungsstange

GMU31392

## Den Außenbordmotor waschen

### HINWEIS:

Dieser Vorgang wird durchgeführt, während die Motorhaube eingesetzt wird.

1. Waschen Sie den Körper des Außenbordmotors mit Frischwasser ab.  
**ACHTUNG: Sprühen Sie kein Wasser in den Lufterlass.** [GCM01840]

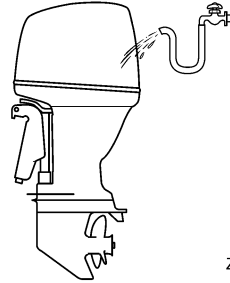

ZMU05174

2. Lassen Sie das Kühlwasser vollständig aus dem Motor ab. Reinigen Sie den Körper sorgfältig.

GMU28402

## Schmierung

1. Setzen Sie die Zündkerze(n) ein und ziehen Sie sie mit dem vorgeschriebenen Drehmoment fest. Informationen über die Installation der Zündkerzen finden Sie auf Seite 92.
2. Getriebeölwechsel. Weitere Informationen finden Sie auf Seite 98. Überprüfen Sie das Öl auf Vorhandensein von Wasser, was auf eine defekte Dichtung schließen lässt. Die Dichtungen sollten von einem zugelassenen Yamaha-Händler vor der Inbetriebnahme ausgewechselt werden.
3. Alle Schmiergegenstände schmieren. Weitere Einzelheiten finden Sie auf Seite 91.

## HINWEIS:

Wenn Sie den Motor längere Zeit lagern, wird empfohlen, ihn mit Öl einzusprühen. Wenden Sie sich an Ihren Yamaha-Händler, um Informationen über das Sprühöl und das Verfahren, wie es an Ihrem Motor eingesetzt wird, zu bekommen.

GMU28443

## Spülen der Motoreinheit

Dieser Vorgang ist unmittelbar nach dem

# Wartung

Betrieb für gründliches Spülen durchzuführen.

GCM01530

## ACHTUNG

**Führen Sie diesen Vorgang nicht durch während der Motor läuft. Andernfalls kann es zur Beschädigung der Wasserpumpe und anderen ernsthaften Beschädigungen infolge von Überhitzung kommen.**

1. Schrauben Sie nach dem Abschalten des Motors das Gartenschlauch-Verbindungsstück von dem Anschlussstück an der Motorwanne ab.

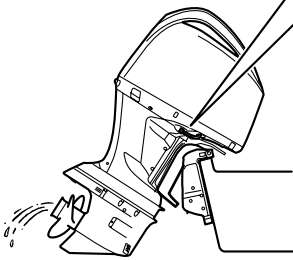
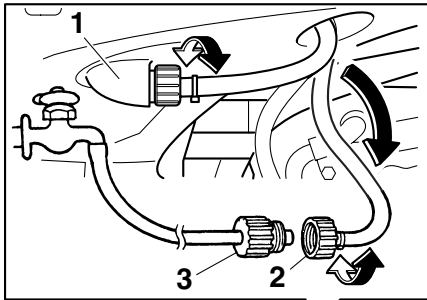

ZMU05844

1. Passe
2. Gartenschlauch-Adapter
3. Gartenschlauch-Verbindungsstück

2. Schrauben Sie den Schlauchadapter auf einen an die Frischwasser-Zufuhr angeschlossenen Gartenschlauch und

verbinden Sie ihn anschließend mit dem Gartenschlauch-Verbindungsstück.

3. Bei abgestelltem Motor wird der Wasserhahn aufgedreht und man lässt das Wasser etwa 15 Minuten lang durch die Kühlwasserkanäle strömen. Drehen Sie das Wasser ab und trennen Sie den Gartenschlauch-Adapter vom Gartenschlauch-Verbindungsstück ab.
4. Bringen Sie das Gartenschlauch-Verbindungsstück wieder am Anschluss an der Motorwanne an. Ziehen Sie das Verbindungsstück sicher fest. **ACHTUNG: Gartenschlauch-Verbindungsstück nicht lose am Zubehöerteil der Motorwanne belassen oder den Schlauch im Normalbetrieb lose hängen lassen. Dann leckt Wasser aus dem Verbindungsstück statt den Motor zu kühlen, was eine erhebliche Überhitzung verursachen kann. Vergewissern Sie sich, dass das Verbindungsstück nach dem Spülen des Motors sicher am Anschluss festgezogen ist.** [GCM00541]

## HINWEIS:

- Spült man den Motor während das Boot sich im Wasser befindet, wird das Ergebnis besser, wenn der Außenbordmotor angekippt wird, bis er vollständig aus dem Wasser heraus ragt.
- Anleitungen zum Spülen des Kühlsystems finden Sie auf Seite 83.

GMU28450

## Reinigung des Außenbordmotors

Waschen Sie nach der Verwendung das Äußere des Außenbordmotors mit Frischwasser ab und spülen Sie das Kühlsystem mit Frischwasser aus.

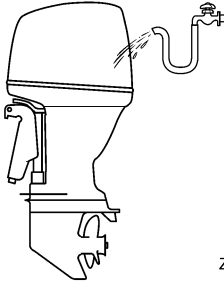

ZMU05174

## HINWEIS:

Anweisungen zum Spülen des Kühlsystems finden Sie auf Seite 83.

GMU28460

## Überprüfen Sie die lackierte Oberfläche des Motors

Überprüfen Sie den Motor auf Kratzer, Kerben oder abblätternden Lack. Beschädigte Lackstellen sind korrosionsgefährdet. Falls erforderlich sind die betreffenden Stellen zu säubern und zu lackieren. Ausbesserungslack ist bei Ihrem Yamaha-Händler erhältlich.

GMU2847B

## Periodische Wartung

GWMO1871

### **WARNUNG**

Für diese Arbeitsschritte sind handwerkliches Geschick, Werkzeuge und Ersatzteile notwendig. Lassen Sie die Arbeiten von einem Yamaha-Händler oder einem anderen qualifizierten Mechaniker ausführen, wenn Sie nicht selbst über die erforderlichen Fähigkeiten, Werkzeuge oder Ersatzteile verfügen.

Dafür ist es notwendig, den Motor auseinander zu bauen und gefährliche Teile freizulegen. Um die Verletzungsgefahr durch bewegliche, heiße oder stromführende Teile zu begrenzen:

- Schalten Sie bei der Wartung den Motor

aus und behalten Sie die Schlüssel und die Motor-Reißleine bei sich, wenn nichts anderes angegeben ist.

- Die PTT-Schalter können auch dann bedient werden, wenn die Zündung ausgeschaltet ist. Achten Sie darauf, dass Personen nicht in die Nähe der Schalter gelangen, wenn am Motor gearbeitet wird. Wenn der Motor angekippt ist, begeben Sie sich nicht darunter oder zwischen ihn und die Klemmhalterung. Beachten Sie, dass sich keine Person in diesem Bereich befindet, bevor der PTT-Mechanismus bedient wird.
- Lassen Sie den Motor vor der Arbeit mit heißen Teilen oder Flüssigkeiten abkühlen.
- Bauen Sie den Motor vor einer Inbetriebnahme immer wieder vollständig zusammen.

GMU28511

## Ersatzteile

Wenn Ersatzteile erforderlich werden, sollte man ausschließlich Yamaha-Originalteile oder Teile verwenden, die das gleiche Design haben und von gleicher Qualität sind. Jedes Teil einer geringeren Qualität könnte ausfallen, und der dann eintretende Verlust der Kontrolle über das Boot könnte den Benutzer und die Fahrgäste gefährden. Yamaha-Originalteile und -zubehör sind bei Ihrem Yamaha-Händler erhältlich.

GMU34150

## Strenge Betriebsbedingungen

Strenge Betriebsbedingungen enthalten eine oder mehrere der folgenden Betriebsarten auf einer regulären Grundlage:

- Konstanter Betrieb oder nahezu maximale Motorgeschwindigkeit (U/min) für viele Stunden
- Konstanter Betrieb bei niedriger Ge-

# Wartung

---

schwindigkeit (U/min) für viele Stunden

- Kurze Perioden von schneller Beschleunigung und Abbremsung der Geschwindigkeit, gefolgt vom Abschalten des Motors, bevor der Motor die richtige Betriebstemperatur erreicht hat
- Häufig schnelle Beschleunigung und schnelles Abbremsen der Geschwindigkeit
- Häufiges Umschalten
- Häufiges Starten und Stoppen des Motors / der Motoren
- Der Betrieb fluktuiert oft zwischen leichten und schweren Cargo-Ladungen

Die Bedienung von Außenbordmotoren unter einer der oben genannten Bedingungen erfordern häufigere Wartung. Yamaha empfiehlt, diesen Service zweimal öfter durchzuführen als im Wartungsplan festgelegt. Wenn beispielsweise ein spezieller Service alle 50 Stunden durchgeführt werden soll, führen Sie diesen Service alle 25 Stunden durch. Dies trägt dazu bei, dass die Motor-komponenten nicht so schnell verschleifen.

GMU34445

## Wartungsplan 1

### HINWEIS:

- Beachten Sie die Erklärungen jeder vom Eigentümer durchzuführenden Maßnahme in den Abschnitten in diesem Kapitel.
- Der Wartungszyklus auf diesen Tabellen setzt eine Verwendung von 100 Stunden pro Jahr und ein regelmäßiges Spülen der Kühlwasserkanäle voraus. Die Häufigkeit der Wartung sollte so eingestellt werden, als ob der Motor unter schwierigen Bedingungen, wie z.B. als Schlepper, verwendet würde.
- Montage- und Reparaturarbeiten werden u.U nötig, je nachdem wie die Wartungskontrolle ausfällt.
- Wenn dehbare Teile oder Verschleißteile sowie Schmierstoffe gewöhnlich verwendet werden, verlieren sie im Laufe der Zeit trotzdem an Wirksamkeit, unabhängig von der gewährten Garantie.
- Beim Betrieb in Salzwasser, schlammigem, trübem (unklarem), säurehaltigem Gewässer sollte der Motor nach jedem Einsatz mit sauberem Wasser gesäubert werden.

Das Symbol “●” kennzeichnet die Überprüfungen, die Sie selbst durchführen können.

Das Symbol “○” kennzeichnet Arbeiten, die von Ihrem Yamaha-Händler durchgeführt werden.

Einzelheit	Maßnahmen	Anfäng- lich	Alle			
		20 Stun- den (3 Monate)	100 Stun- den (1 Jahr)	300 Stun- den (3 Jahre)	500 Stun- den (5 Jahre)	
Anode(n) (extern)	Inspektion oder Erset- zen (bei Bedarf)		●/○			
Anode(n) (Aus- puffkrümmer, Zylinder- kopf, Thermostat- Abdeckung)	Inspektion oder Erset- zen (bei Bedarf)		○			
Anoden (Aus- puffkrümmer (innen), Zylinderkörper, Gleich- richter-Regler-Abdek- kung)	Austausch					○
Anode(n) (Kurbelge- häuse-Abdeckung, oberes Schaftgehäuse, Auspuffdeckel, Abdek- kungsverbindungs- stück)	Austausch					○
Batterie (Batteriesäure-Level, Pol)	Inspektion	●/○	●/○			

# Wartung

Einzelheit	Maßnahmen	Anfäng- lich	Alle			
		20 Stun- den (3 Monate)	100 Stun- den (1 Jahr)	300 Stun- den (3 Jahre)	500 Stun- den (5 Jahre)	
Batterie (Batteriesäure-Level, Pol)	Füllen, Laden, oder Ersetzen falls erforder- lich		○			
Kühlwasserleckage	Inspektion oder Erset- zen (bei Bedarf)	○	○			
Haubenklemme	Inspektion		●/○			
Motorstartbedingungen/ Geräusche	Inspektion	●/○	●/○			
Motor-Leerlaufdreh- zahl/Geräusche	Inspektion	●/○	●/○			
Motoröl	Austausch	○	○			
Motoröl Filter (Kartus- che)	Austausch		○			
Kraftstofffilter (kann auseinander genom- men werden)	Inspektion oder Erset- zen (bei Bedarf)	●/○	●/○			
Kraftstoffleitung (Hoher Druck)	Inspektion	●	●			
Kraftstoffleitung (Hoher Druck)	Inspektion oder Erset- zen (bei Bedarf)	○	○			
Kraftstoffleitung (Nied- riger Druck)	Inspektion	●	●			
Kraftstoffleitung (Nied- riger Druck)	Inspektion oder Erset- zen (bei Bedarf)	○	○			
Kraftstoffpumpe	Inspektion oder Erset- zen (bei Bedarf)			○		
Kraftstoff-/Öl-Leckage	Inspektion	○	○			
Getriebeöl	Austausch	●/○	●/○			
Schmierstellen	Schmieren	●/○	●/○			
Impeller/Wasserpum- pen-Gehäuse	Inspektion oder Erset- zen (bei Bedarf)		○			
Impeller/Wasserpum- pen-Gehäuse	Austausch			○		
OCV (Ölkontrollventil)- Filter	Inspektion und Reini- gung				○	
PTT Einheit/ Ankip- einheit	Inspektion	●/○	●/○			



Einzelheit	Maßnahmen	Anfäng-lich	Alle			
		20 Stun- den (3 Monate)	100 Stun- den (1 Jahr)	300 Stun- den (3 Jahre)	500 Stun- den (5 Jahre)	
Propeller/Propellermut- ter/Sicherungssplint	Inspektion oder Erset- zen (bei Bedarf)	●/○	●/○			
PCV (Druckregelventil)	Inspektion oder Erset- zen (bei Bedarf)		○			
Zündkerze(n)	Inspektion oder Erset- zen (bei Bedarf)		●/○			
Wasser des Kühlwasser-Kontroll- strahls	Inspektion	●/○	●/○			
Thermostat	Inspektion oder Erset- zen (bei Bedarf)		○			
Steuerriemen	Inspektion oder Erset- zen (bei Bedarf)		○			
Ventilspiel	Inspektion und Einstel- lung				○	
Wassereinlass	Inspektion	●/○	●/○			
Hauptschalter/Stopp- schalter	Inspektion oder Erset- zen (bei Bedarf)	○	○			
Kabelbaum- Anschlüsse/Kabelstek- ker-Anschlüsse	Inspektion oder Erset- zen (bei Bedarf)	○	○			
(Yamaha) Messgerät/ Messstab	Inspektion	○	○			

GMU34451

## Wartungsplan 2

Einzelheit	Maßnahmen	Alle
		1000 Stunden
Abgasführung/Abgas- sampler	Inspektion oder Erset- zen (bei Bedarf)	○
Steuerriemen	Austausch	○

# Wartung

GMU28941

## Schmieren

Yamaha Fett A (wasserbeständiges Fett)

Yamaha Fett D (korrosionsbeständiges Fett; für die Propellerwelle)

**F300A, F350A, FL300A, FL350A**

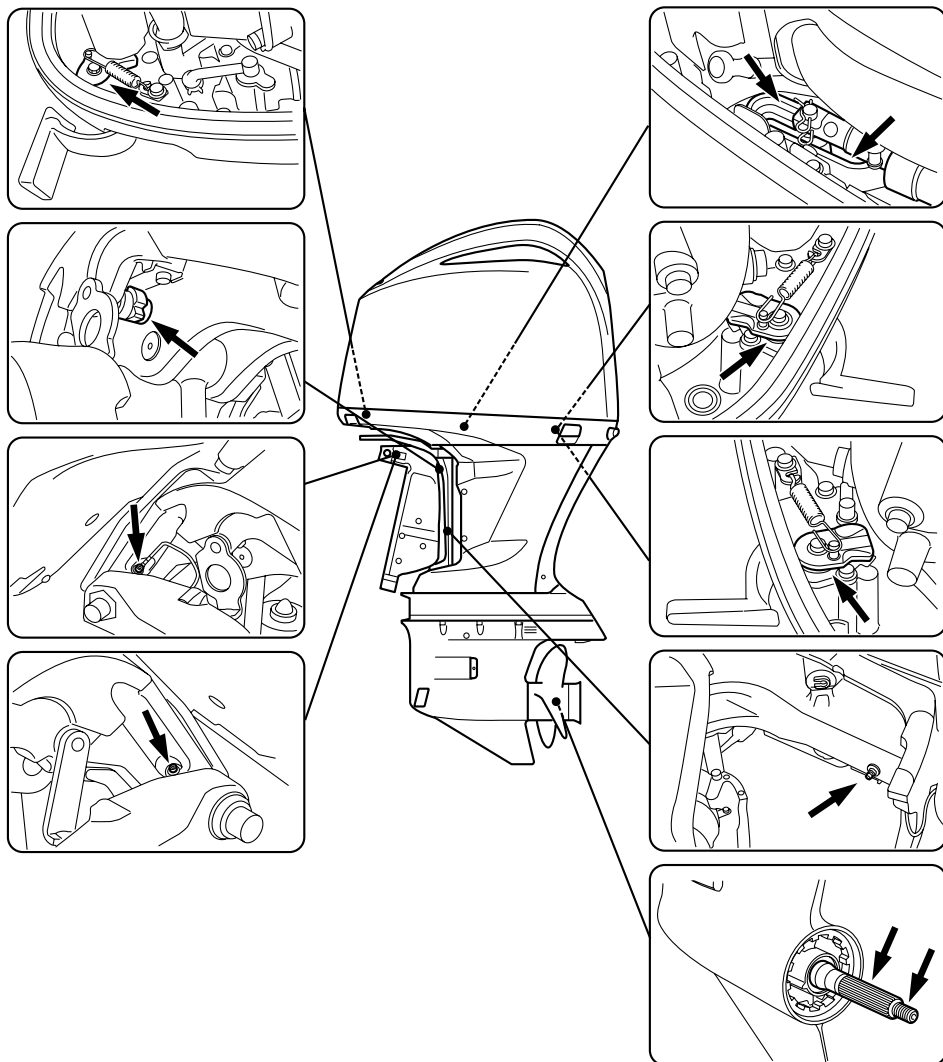

ZMU05859

GMU35062

## Reinigen und Einstellen der Zündkerze

Die Zündkerze ist eine wichtige Komponente des Motors und lässt sich mühelos prüfen. Der Zustand der Zündkerze kann auf den Zustand des Motors hinweisen. Wenn beispielsweise das Porzellan an der Mittelelektrode sehr weiß ist, kann dies auf ein Leck im Lufteinlass oder ein Problem mit der Gemischaufbereitung im betreffenden Zylinder hinweisen. Man sollte nicht versuchen, selbst eine Diagnose der möglichen Probleme zu stellen. Bringen Sie den Außenbordmotor stattdessen zu einem Yamaha-Händler. Die Zündkerze sollte in regelmäßigen Zeitabständen entfernt und geprüft werden, weil Hitze und Ablagerungen den langsamen Verschleiß und die Erosion der Zündkerze bewirken.

1. Nehmen Sie die Schwungradabdeckung von der Rückseite ab.

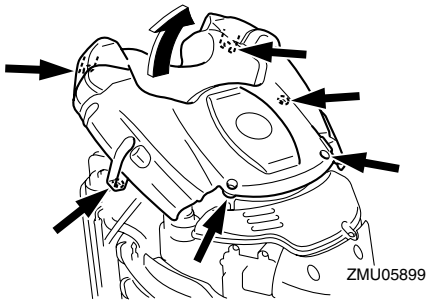

2. Entfernen Sie die Schrauben, um die Abdeckung an der Rückseite abzunehmen.

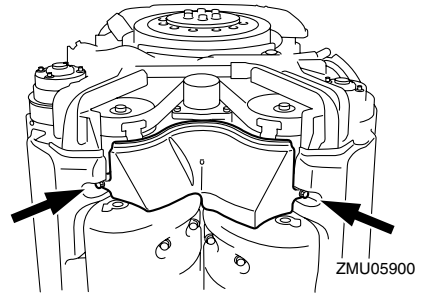

3. Entfernen Sie die Schrauben, um die Abdeckungen sowohl auf der Backbord- als auch auf der Steuerbordseite abzunehmen.

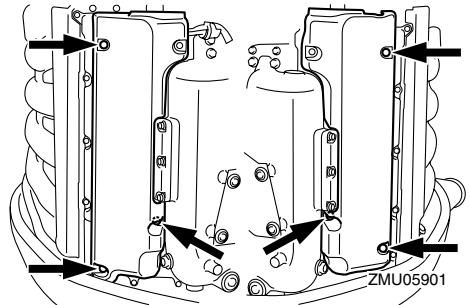

4. Entfernen Sie die Schrauben, um die Platte zu bewegen.

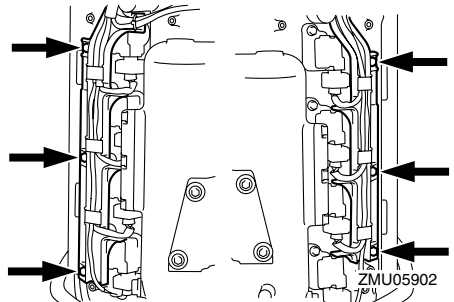

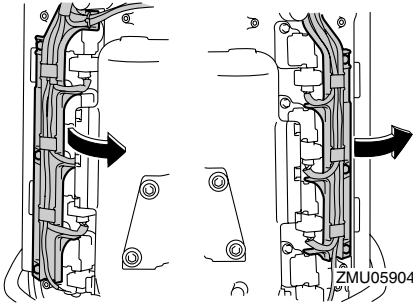

5. Entfernen Sie die Schrauben, die die Zündspule sichern; entfernen Sie anschließend die Zündspule. Verwenden Sie kein Werkzeug, um die Zündspule ein- und auszubauen. Andernfalls könnte der Zündspulenstecker beschädigt werden.

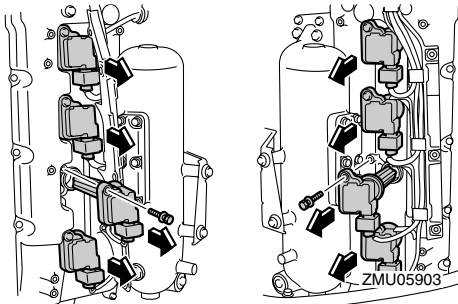

6. Entfernen Sie die Zündkerze. Bei übermäßiger Erosion der Elektrode oder bei übermäßigen Ruß- und sonstigen Ablagerungen sollte man die Zündkerze durch ein anderes Exemplar des richtigen Typs ersetzen. **WARNUNG! Beim Ausbauen oder Einsetzen einer Zündkerze ist darauf zu achten, dass der Isolator nicht beschädigt wird. Ein beschädigter Isolator könnte eine externe Funkenbildung ermöglichen und so eine Explosion oder ein Feuer**

**verursachen.** [GWM00561]

Standardzündkerze:  
LFR6A-11

7. Stellen Sie sicher, dass Sie die vorgeschriebene Zündkerze verwenden; anderenfalls funktioniert der Motor u. U. nicht ordnungsgemäß. Messen Sie vor dem Einsetzen der Zündkerze den Elektrodenabstand mithilfe einer Fühlerlehre; stellen Sie den Abstand falls erforderlich entsprechend den technischen Daten ein.

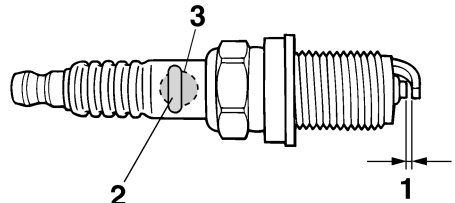

ZMU01797

1. Elektrodenabstand  
2. Zündkerzen-ID-Zeichen (NGK)  
3. Teilenummer der Zündkerze

Elektrodenabstand:  
1.0–1.1 mm (0.039–0.043 in)

8. Wenn Sie den Stopfen einsetzen, wischen Sie Schmutz von den Gewinden und schrauben Sie ihn anschließend bis zum korrekten Drehmoment fest.

Zündkerzen-Drehmoment:  
28.0 Nm (2.86 kgf-m, 20.7 ft-lb)

## HINWEIS:

Falls beim Einsetzen einer Zündkerze kein Drehmomentschlüssel verfügbar ist, ziehen

Sie die Zündkerze mit einem Zündkerzenschlüssel fest. Ziehen Sie die Schraube dann 1/4- bis 1/2- Umdrehung fester. Die Zündkerze anschließend möglichst bald mit einem Drehmomentschlüssel auf das vorgeschriebene Drehmoment einstellen lassen.

9. Installieren Sie die Zündspule und ziehen Sie die Schrauben an.

Anziehdrehmoment der Schraube:  
9.0 Nm (0.9 kgf-m, 6.6 ft-lb)

10. Befestigen Sie die Platte und setzen Sie die Schrauben ein.

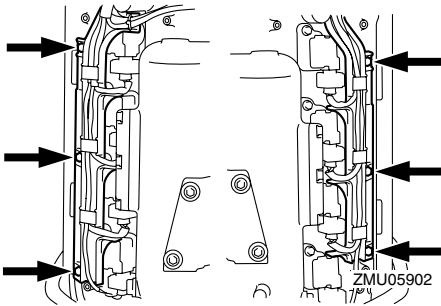

Anziehdrehmoment der Schraube:  
8.0 Nm (0.8 kgf-m, 5.8 ft-lb)

11. Setzen Sie die Abdeckungen sowohl der Backbord- als auch der Steuerbordseite ein und ziehen Sie die Schrauben fest.

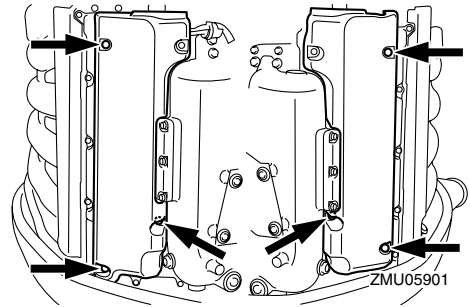

Anziehdrehmoment der Schraube:  
8.0 Nm (0.8 kgf-m, 5.8 ft-lb)

12. Setzen Sie die Abdeckung an der Rückseite ein und ziehen Sie die Schrauben fest.

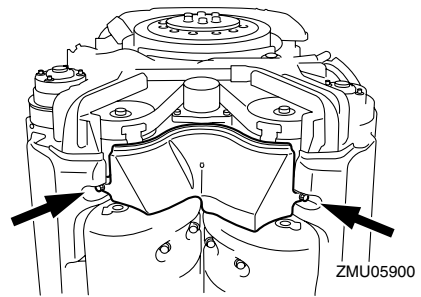

Anziehdrehmoment der Schraube:  
8.0 Nm (0.8 kgf-m, 5.8 ft-lb)

13. Stellen Sie sicher, dass die 4 Positionen während des Einsetzens passen.

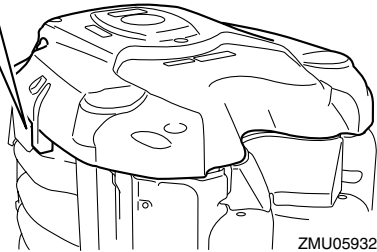
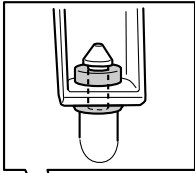
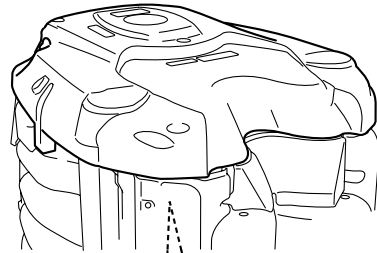
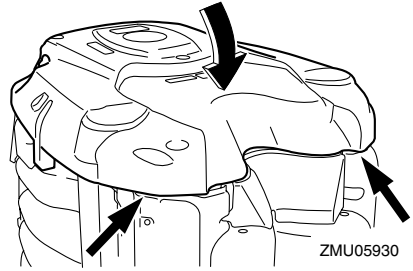
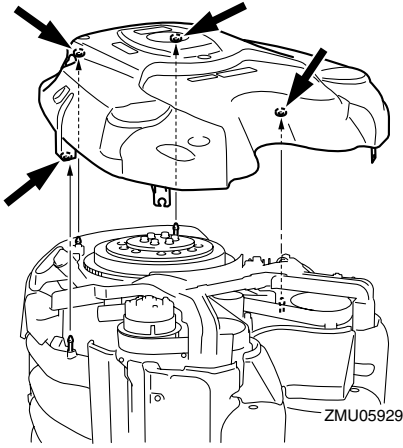

14. Stellen Sie sicher, dass die 2 Positionen während des Einsetzens passen.

GMU35590

## Überprüfung der Leerlaufdrehzahl

GCM01690

### **ACHTUNG**

**Dieses Verfahren muss durchgeführt werden, während sich der Außenbordmotor im Wasser befindet.**

Führen Sie dieses Verfahren mit dem Multifunktions-Drehzahlmesser 6Y8 durch. Die Ergebnisse können unterschiedlich sein, je nach dem ob die Tests durchgeführt wurden, wenn sich der Außenbordmotor auf dem Wasser befindet.

1. Starten Sie den Motor und lassen Sie ihn in der Warmlaufphase auf Neutral laufen, bis er sich reibungslos dreht.

- Überprüfen Sie, ob die Leerlaufdrehzahl den technischen Daten entsprechend eingestellt ist. Die technischen Daten über die Leerlaufdrehzahl finden Sie auf Seite 12.

GMU35084

## Motorölwechsel

GCM01710

### **ACHTUNG**

Wchsen Sie das Motoröl nach den ersten 20 Betriebsstunden oder nach 3 Monaten aus; dann entweder alle 100 Betriebsstunden oder im Abstand von einem Jahr. Anderenfalls unterliegt der Motor einer raschen Abnutzung.

Wenden Sie sich an Ihren Yamaha-Händler, wenn der Motorölfilter ausgetauscht und das Motoröl gewechselt werden muss.

GMU29112

## Überprüfung der Verkabelung und der Verbindungsstücke

- Überprüfen Sie, ob jede Erdungsleitung richtig befestigt wurde.
- Überprüfen Sie, ob jedes Verbindungsstück sicher verbunden ist.

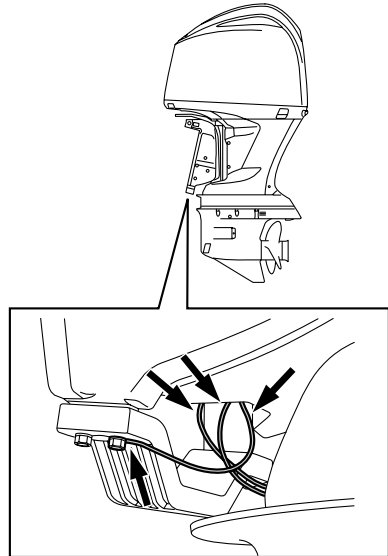

ZMU05867

GMU29173

## Überprüfung des Propellers

GWM01880

### **! WARNUNG**

Sie könnten sich schwere Verletzungen zuziehen, wenn der Motor ungewollt zu laufen beginnt und Sie sich in der Nähe des Propellers befinden.

- Bevor Sie den Propeller überprüfen, ab- oder anbauen, stellen Sie den Schalthebel in die Leerlauf-Stellung, drehen Sie den Hauptschalter auf "OFF" (Aus), ziehen Sie den Schlüssel ab und nehmen Sie die Sperrgabel vom Motor-Quickstoppschalter ab. Schalten Sie den Batterie-Trennschalter ab, falls vorhanden.

Propeller beim Lösen oder Festziehen der Propellermutter nicht mit der Hand halten. Holzblock zwischen die Anti-Kavitationsplatte und den Propeller schieben, um jedes Drehen des Propellers zu verhindern.

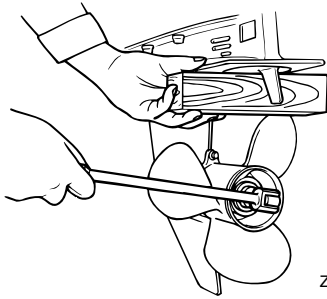

ZMU01897

## Überprüfungsstellen

- Jede Propellerschaukel auf Abnutzung, Erosion infolge von Kavitation oder Ventilation bzw. sonstige Schäden prüfen.
- Überprüfen Sie die Propellerwelle auf Beschädigungen.
- Überprüfen Sie die Verzahnungen auf Verschleiß oder Beschädigung.
- Stellen Sie sicher, dass sich keine Angelschnur um die Propellerwelle gewickelt hat.

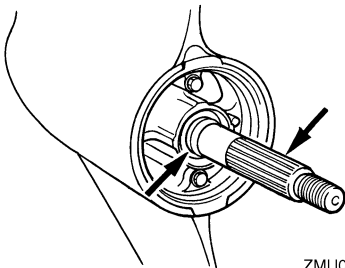

ZMU02147

- Wellendichtring der Propellerwelle auf Schäden prüfen.

GMU30661

## Entfernen des Propellers

GMU29197

### Verzahnungsmodelle

1. Biegen Sie den Sicherungssplint gerade und ziehen Sie ihn mit einer Zange heraus.
2. Entfernen Sie die Propeller Mutter, die

Unterlegscheibe und das Distanzstück (falls vorhanden). **WARNUNG! Propeller beim Lösen der Propeller Mutter nicht mit der Hand halten.** [GWM01890]

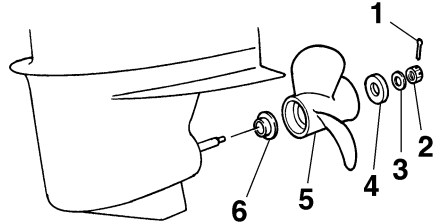

ZMU02148

1. Sicherungssplint
2. Propeller Mutter
3. Unterlegscheibe
4. Distanzstück
5. Propeller
6. Druckscheibe

3. Entfernen Sie den Propeller, die Unterlegscheibe (falls damit ausgestattet) und die Druckscheibe.

GMU30671

## Einbauen des Propellers

GMU29243

### Verzahnungsmodelle

GWM00770

## **WARNUNG**

Stellen Sie an Modellen mit gegenläufigem Propeller sicher, dass ein Propeller mit Links-Drehrichtung verwendet wird. Diese Propeller sind mit dem Buchstaben "L" nach dem Größenkennzeichen des Propellers gekennzeichnet. Anderenfalls könnte sich das Boot in der den Erwartungen entgegengesetzten Richtung fortbewegen.

GCM00500

## **ACHTUNG**

Verwenden Sie unbedingt einen neuen



**Sicherungssplint verwenden und biegen Sie dessen Enden ordnungsgemäß um. Der Propeller könnte sonst im Betrieb abfallen und verloren gehen.**

1. Tragen Sie Yamaha-Marinefett oder ein korrosionsbeständiges Fett auf die Propellerwelle auf.
2. Setzen Sie die Druckscheibe und den Propeller auf die Propellerwelle.  
**ACHTUNG: Druckscheibe unbedingt vor dem Einbau des Propellers anbringen, weil sonst das Unterwasser-Gehäuse und die Propellernabe beschädigt werden könnten.** [GCM01880]
3. Setzen Sie das Distanzstück und die Unterlegscheibe ein. Die Propellermutter mit dem vorgeschriebenen Drehmoment festziehen.

Anziehdrehmoment der Propellermutter:  
55.0 Nm (5.61 kgf-m, 40.6 ft-lb)

4. Richten Sie die Propellermutter an der Bohrung in der Propellerwelle aus. Führen Sie einen neuen Sicherungssplint in die Öffnung ein und biegen Sie die Enden des Sicherungssplints um.  
**ACHTUNG: Den vorhandenen Sicherungssplint nicht erneut benutzen. Der Propeller kann sonst während des Betriebs abfallen.** [GCM01890]

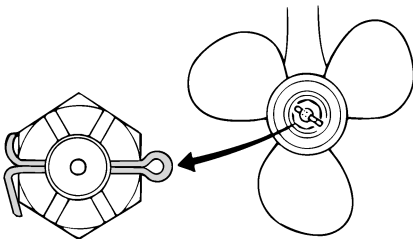

ZMU01805

## HINWEIS:

Wenn die Propellermutter nach dem Festziehen mit dem vorgeschriebenen Drehmoment nicht an der Öffnung in der Propellerwelle ausgerichtet ist, ziehen Sie die Mutter fester an, bis sie daran ausgerichtet ist.

GMU31913

## Getriebeölwechsel

GWM00800

### ! WARNUNG

- Vergewissern Sie sich, dass der Außenbordmotor sicher am Spiegel oder an einer stabilen Stelle befestigt ist. Sie könnten sonst beim Herabfallen des Motors schwer verletzt werden.
- Begeben Sie sich selbst bei gesichertem Ankipp-Arretierungshebel oder -knopf nie unter das Unterwasser-Gehäuse, während es angekippt ist. Wenn der Außenbordmotor unerwartet herabfällt, besteht die Gefahr schwerer Verletzungen.

1. Kippen Sie den Außenbordmotor so, dass sich die Getriebeölablassschraube am niedrigstmöglichen Punkt befindet.
2. Stellen Sie einen passenden Behälter unter das Getriebegehäuse.
3. Entfernen Sie auf beiden Seiten des Getriebegehäuses die Abdeckungen des Kühlwasser-Einlasses. Achten Sie darauf, dass Sie die Schraube und die Mutter nicht verlieren.
4. Entfernen die Getriebeöl-Ablausschraube sowie die Dichtung. Die Schraube ist magnetisch, daher ist es normal, wenn eine kleine Menge Metallpartikel daran haften. Entfernen Sie sie einfach.  
**ACHTUNG: Wenn sich besonders viele Metallpartikel an der magnetischen Getriebeöl-Ablausschraube befinden, kann das auf ein Problem**

# Wartung

mit dem Unterwasserteil hinweisen. Wenden Sie sich an Ihren Yamaha-Händler. [GCM01900]

eines flexiblen Schlauchs oder einer Druckfüllvorrichtung das Getriebeöl durch die Öffnung der Getriebeöl-Ablassschraube ein.

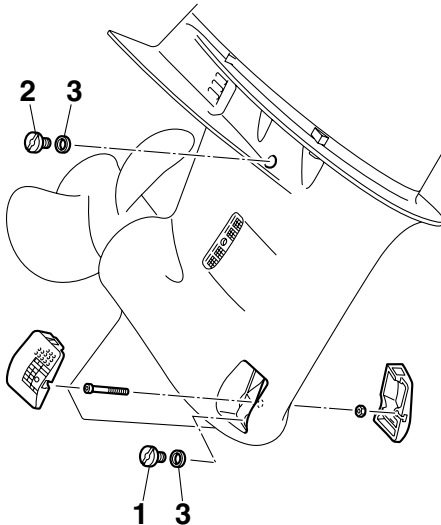

ZMU05870

1. Getriebeöl-Ablassschraube
2. Ölstandsschraube
3. Dichtung

5. Entfernen Sie die Ölstandsschraube und die Dichtung, damit das Öl vollständig abgelassen werden kann. **ACHTUNG: Altöl nach dem Ablassen überprüfen. Ist das Öl milchig, gelangt Wasser in das Getriebegehäuse und kann dort Getriebebeschäden verursachen. Wenden Sie sich zum Reparieren der Dichtungen des Unterwasserteils an einen Yamaha-Händler.** [GCM00711]

## HINWEIS:

Wenden Sie sich hinsichtlich der Entsorgung des Altöls an Ihren Yamaha-Händler.

6. Stellen Sie den Außenbordmotor in eine senkrechte Position. Füllen Sie mit Hilfe

Empfohlenes Getriebeöl:  
Hypoid-Getriebeöl (SAE 90) oder  
80W-90, API GL-5

Getriebeölmenge:  
F300AET 1.520 L  
(1.607 US qt, 1.338 Imp.qt)  
F350AET 1.520 L  
(1.607 US qt, 1.338 Imp.qt)  
FL300AET 1.310 L  
(1.385 US qt, 1.153 Imp.qt)  
FL350AET 1.310 L  
(1.385 US qt, 1.153 Imp.qt)

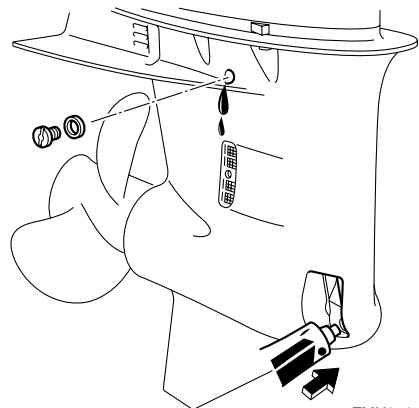

ZMU05871

7. Setzen Sie eine neue Dichtung auf die Ölstandsschraube. Setzen Sie die Ölstandsschraube ein und ziehen Sie sie fest, wenn das Öl aus der Öffnung der Ölstandsschraube zu fließen beginnt.

Anziehdrehmoment:  
9 Nm (0.9 kgf-m, 6.6 ft-lb)

8. Setzen Sie eine neue Dichtung auf die Getriebeöl-Ablassschraube. Setzen Sie die Getriebeölablassschraube ein und ziehen Sie sie fest.

Anziehdrehmoment:  
9 Nm (0.9 kgf-m, 6.6 ft-lb)

9. Bauen Sie die Abdeckungen des Kühlwasser-Einlasses mit den zuvor entfernten Schrauben und Muttern an beiden Seiten des Getriebegehäuses wieder sicher an.

Anziehdrehmoment:  
2 Nm (0.2 kgf-m, 1.5 ft-lb)

GMU29312

## Inspektion und Austausch der Anode(n)

Die Yamaha-Außenbordmotoren sind mit Hilfe von Opferanoden korrosionsgeschützt. Inspizieren Sie die Anoden regelmäßig. Befreien Sie die Oberflächen der Anoden von der Oxidschicht. Wenden Sie sich zwecks Austausch der Anoden an Ihren Yamaha-Händler.

GCM00720

### **ACHTUNG**

**Streichen Sie die Anoden nie an, da sie dadurch unwirksam werden.**

### **HINWEIS:**

Inspizieren Sie die an den externen Anoden befestigten Massekabel. Wenden Sie hinsichtlich einer Inspektion und den Austausch der an der Motoreinheit angebrachten internen Anoden an einen Yamaha-Händler.

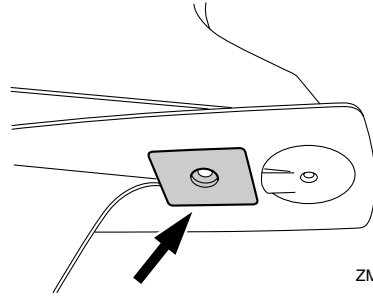

ZMU05872

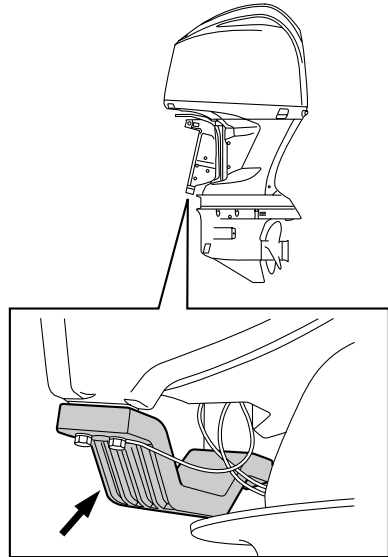

ZMU05873

GMU29322

## Überprüfung der Batterie (bei Modellen mit elektrischem Starter)

GWM01900

### **! WARNUNG**

**Batterieakkumulatorsäure ist giftig und ätzend, und Batterien erzeugen explosives Wasserstoffgas. Bei Arbeiten nahe der Batterie:**

- Tragen Sie eine Schutzbrille und Gum-

# Wartung

mihandschuhe.

- **Nicht rauchen und keine andere Zündquelle in die Nähe der Batterie bringen.**

**Siehe Seite 14, um weitere Sicherheitsratschläge über Batterien zu lesen.**

Die Vorgehensweise zur Überprüfung der Batterie variiert je nach Modell. Diese Vorgehensweise beschreibt typische Prüfungen, die auf viele Batterien anwendbar sind; halten Sie sich aber trotzdem immer an die Anweisungen des Batterieherstellers.

GCM01920

## ACHTUNG

**Eine schlecht gewartete Batterie altert schnell.**

1. Den Akkumulatorsäure-Füllstand überprüfen.

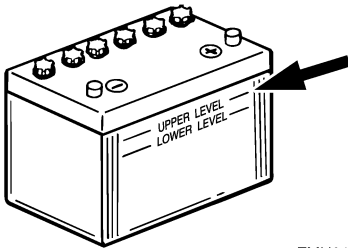

ZMU01810

2. Den Ladezustand der Batterie prüfen. Wenn Ihr Boot mit dem digitalen Geschwindigkeitsmesser ausgestattet ist, erleichtern das Voltmeter und die Warnfunktion bei niedrigem Batteriestand die Überwachung des Ladezustands. Wenn die Batterie aufgeladen werden muss, wenden Sie sich an Ihren Yamaha-Händler.
3. Die Anschlüsse der Batterie prüfen. Sie sollten sauber sein, fest sitzen und mit einer Isolierung abgedeckt sein.

**WARNUNG!** Falsche Anschlüsse können zu Kurzschlüssen und Funkenüberschlag führen und so eine Explosion verursachen. [GWM01910]

GMU35603

## Anschließen der Batterie

GWM00570

## ! WARNUNG

**Befestigen Sie den Batteriehalter sicher an einer trockenen, gut belüfteten und vibrationsfreien Stelle im Boot. Setzen Sie eine voll geladene Batterie in den Halter ein.**

GCM01123

## ACHTUNG

**Ein Vertauschen der Batteriekabel führt zu einer Beschädigung der elektrischen Teile.**

1. Stellen Sie sicher, dass sich der Hauptschalter (bei damit ausgestatteten Modellen) in der "OFF"-Stellung (Aus) befindet, bevor Sie Arbeiten an der Batterie durchführen.
2. Schließen Sie das rote Batteriekabel zuerst am POSITIVEN (+) Pol an. Schließen Sie dann das SCHWARZE Batteriekabel am NEGATIVEN (-) Pol an.

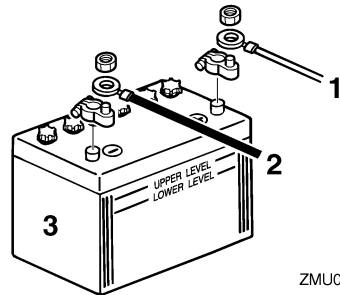

ZMU04407

1. Rotes Kabel
2. Schwarzes Kabel

## 3. Batterie

- Die elektrischen Kontakte der Batterie und der Kabel müssen sauber und ordnungsgemäß angeschlossen sein, weil die Batterie den Motor sonst nicht startet.

### Anschluss einer Zusatzbatterie (optional)

- Wenn Sie eine Zusatzbatterie anschließen, wenden Sie sich hinsichtlich der Verkabelung an Ihren Yamaha-Händler. Wir empfehlen Ihnen die Installation der Sicherung am Isolationskabel wie in der Abbildung dargestellt. Folgen Sie hinsichtlich der Sicherungsgröße den örtlichen Bestimmungen. In den USA gelten beispielsweise die ABYC-Richtlinien (E-11).

#### Einzelner Motor

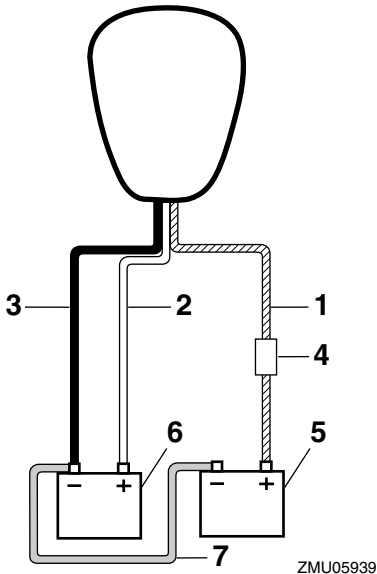

- Isolationskabel mit Stromkreisschutz
- Rotes Kabel
- Schwarzes Kabel

## 4. Sicherung

- Batterie für Zubehör
- Starter-Batterie
- Negatives Verbindungskabel

#### Doppelmotoren

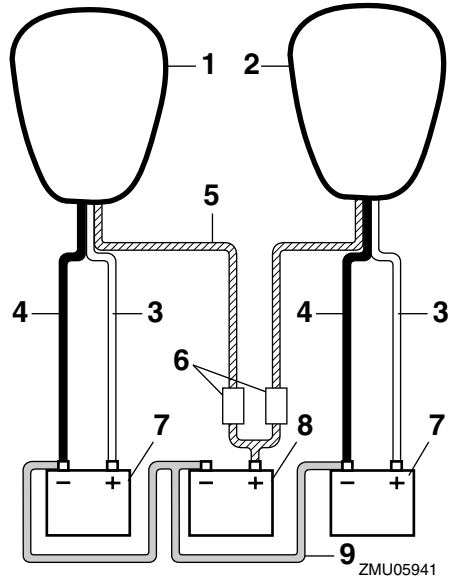

- Steuerbordseiten-Motor
- Backbordseiten-Motor
- Rotes Kabel
- Schwarzes Kabel
- Isolationskabel mit Stromkreisschutz
- Sicherung
- Starter-Batterie
- Batterie für Zubehör
- Negatives Verbindungskabel

# Wartung

## Dreifachmotor

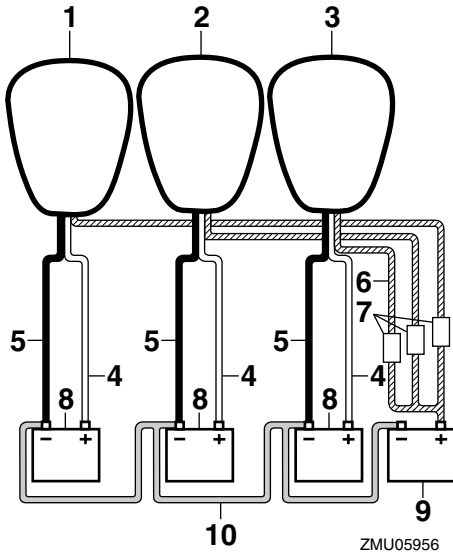

1. Steuerbordseiten-Motor
2. Motor in der Mitte
3. Backbordseiten-Motor
4. Rotes Kabel
5. Schwarzes Kabel
6. Isolationskabel mit Stromkreisschutz
7. Sicherung
8. Starter-Batterie
9. Batterie für Zubehör
10. Negatives Verbindungskabel

GMU29371

## Abklemmen der Batterie

1. Den Batterie-Trennschalter (falls vorhanden) und den Hauptschalter abschalten. **ACHTUNG: Wenn sie eingeschaltet bleiben, kann das elektrische System beschädigt werden.**

[GCM01930]

2. Klemmen Sie das / die negative(n) Kabel vom negativen (-) Pol ab. **ACHTUNG: Klemmen Sie immer zu-**

**erst alle Kabel zum negativen (-) Pol ab, um einen Kurzschluss und Schäden am elektrischen System zu vermeiden.** [GCM01940]

3. Klemmen Sie das / die positive(n) Kabel ab und entfernen Sie die Batterie vom Boot.
4. Die Batterie ist gemäß den Bestimmungen des Herstellers zu reinigen, zu warten und aufzubewahren.

## Störungssuche

Ein Problem mit dem Kraftstoff, der Kompression oder dem Zündsystem kann das Starten erschweren, eine Leistungseinbuße oder sonstige Probleme bewirken. Dieser Abschnitt beschreibt die grundsätzlichen Überprüfungen und die möglichen Abhilfemaßnahmen. Er bezieht sich auf alle Yamaha-Außenbordmotoren, und manche Einzelheiten können unter Umständen nicht auf Ihr Modell übertragen werden.

Wenn Ihr Außenbordmotor einer Reparatur unterzogen werden muss, bringen Sie ihn zu Ihrem Yamaha-Händler.

Blinkt die Warnanzeige, wenden Sie sich an Ihren Yamaha-Händler.

### **Der Starter funktioniert nicht.**

F. Ist die Batteriekapazität schwach oder niedrig?

A. Zustand der Batterie überprüfen. Eine Batterie mit der empfohlenen Kapazität verwenden.

F. Sind die Anschlüsse der Batterie lose oder korrodiert?

A. Batteriekabel festziehen und Batteriepole säubern.

F. Ist die Sicherung des elektrischen Startrelais oder der elektrischen Schaltung durchgebrannt?

A. Ursache der elektrischen Überbelastung ermitteln und beheben. Die Sicherung durch eine Sicherung mit der richtigen Amperezahl ersetzen.

F. Sind Starterkomponenten fehlerhaft?

A. Von einem Yamaha-Händler instand setzen lassen.

F. Ist ein Gang eingelegt?

A. Auf Neutral umschalten.

### **Der Motor startet nicht (aber der Starter funktioniert).**

F. Ist der Kraftstofftank leer?

A. Den Tank mit sauberem, frischem Kraftstoff füllen.

F. Ist der Kraftstoff verschmutzt oder abgestanden?

A. Den Tank mit sauberem, frischem Kraftstoff füllen.

F. Ist der Kraftstofffilter verstopft?

A. Filter reinigen oder ersetzen.

F. Ist der Startvorgang nicht ordnungsgemäß?

A. Siehe Seite 57.

F. Funktionierte die Kraftstoffpumpe nicht richtig?

A. Von einem Yamaha-Händler instand setzen lassen.

F. Ist eine Zündkerze verschmutzt oder ist es eine Zündkerze falschen Typs?

A. Zündkerze(n) überprüfen. Reinigen oder durch eine Zündkerze empfohlenen Typs ersetzen.

F. Sitzt ein Zündkerzenstecker nicht richtig?

A. Überprüfen und die Kappe(n) ersetzen.

F. Ist die Zündverkabelung beschädigt oder schlecht angeschlossen?

A. Kabel auf Abnutzung oder Bruchstellen prüfen. Alle losen Verbindungen festziehen. Abgenutzte oder gebrochene Kabel erset-

# Fehlerbehebung

---

zen.

F. Sind Teile der Zündung fehlerhaft?

A. Von einem Yamaha-Händler instand setzen lassen.

F. Ist die Absperr-Reißleine (Tajjereep) nicht befestigt?

A. Die Reißleine anbringen.

F. Sind interne Teile des Motors beschädigt?

A. Von einem Yamaha-Händler instand setzen lassen.

## **Der Leerlauf ist ungleichmäßig oder der Motor würgt ab.**

F. Ist eine Zündkerze verschmutzt oder ist es eine Zündkerze falschen Typs?

A. Zündkerze(n) überprüfen. Reinigen oder durch eine Zündkerze empfohlenen Typs ersetzen.

F. Ist die Kraftstoffanlage verstopft?

A. Kraftstoffanlage auf zusammengedrückte oder geknickte Kraftstoffleitung oder sonstige Behinderungen prüfen.

F. Ist der Kraftstoff verschmutzt oder abgestanden?

A. Den Tank mit sauberem, frischem Kraftstoff füllen.

F. Ist der Kraftstofffilter verstopft?

A. Filter reinigen oder ersetzen.

F. Sind Teile der Zündung ausgefallen?

A. Von einem Yamaha-Händler instand setzen lassen.

F. Wurde das Warnsystem aktiviert?

A. Ursachen des Alarms bestimmen und Ab-

hilfe schaffen.

F. Ist der Elektrodenabstand falsch?

A. Überprüfen und den technischen Daten entsprechend einstellen.

F. Ist die Zündverkabelung beschädigt oder schlecht angeschlossen?

A. Kabel auf Abnutzung oder Bruchstellen prüfen. Alle losen Verbindungen festziehen. Abgenutzte oder gebrochene Kabel ersetzen.

F. Wird nicht das spezifizierte Motoröl verwendet?

A. Öl überprüfen und wie spezifiziert ersetzen.

F. Ist der Thermostat fehlerhaft oder verstopft?

A. Von einem Yamaha-Händler instand setzen lassen.

F. Sind die Vergasereinstellungen nicht ordnungsgemäß?

A. Von einem Yamaha-Händler instand setzen lassen.

F. Ist die Kraftstoffpumpe beschädigt?

A. Von einem Yamaha-Händler instand setzen lassen.

F. Ist die Entlüftungsschraube am Kraftstofftank geschlossen?

A. Die Entlüftungsschraube öffnen.

F. Ist der Chokeknopf herausgezogen?

A. Zurück in die Grundposition stellen.

F. Ist der Motorwinkel zu hoch?

A. Zurück in normale Betriebsposition stel-



len.

F. Ist der Vergaser verstopft?

A. Von einem Yamaha-Händler instand setzen lassen.

F. Ist das Kraftstoff-Anschlussstück nicht ordnungsgemäß?

A. Richtig anschließen.

F. Ist die Einstellung der Drosselklappe nicht ordnungsgemäß?

A. Von einem Yamaha-Händler instand setzen lassen.

F. Ist das Batteriekabel abgeklemmt?

A. Sicher anschließen.

## **Der Warnsummer ertönt oder die Warnlampe leuchtet.**

F. Ist das Kühlsystem verstopft?

A. Wassereinlass auf Behinderung überprüfen.

F. Ist der Motorölstand niedrig?

A. Den Öltank mit spezifiziertem Motoröl füllen.

F. Ist der Hitzebereich der Zündkerze nicht ordnungsgemäß?

A. Zündkerze überprüfen und durch eine Zündkerze des empfohlenen Typs ersetzen.

F. Wird nicht das spezifizierte Motoröl verwendet?

A. Öl überprüfen und durch Öl des spezifizierten Typs ersetzen.

F. Ist das Motoröl verschmutzt oder verdorben?

A. Durch frisches Öl des spezifizierten Typs

ersetzen.

F. Ist der Ölfilter verstopft?

A. Von einem Yamaha-Händler instand setzen lassen.

F. Funktioniert die Ölzuführungs-/einspritzpumpe fehlerhaft?

A. Von einem Yamaha-Händler instand setzen lassen.

F. Ist die Ladung auf dem Boot nicht richtig verteilt?

A. Die Ladung gleichmäßig auf dem Boot verteilen, um das Boot flach auszurichten.

F. Ist die Wasserpumpe oder der Thermostat fehlerhaft?

A. Von einem Yamaha-Händler instand setzen lassen.

F. Ist in der Kraftstofffiltertasse zu viel Wasser vorhanden?

A. Das Wasser aus dem Filtergehäuse ablassen.

## **Motorleistungsverlust.**

F. Ist der Propeller beschädigt?

A. Den Propeller reparieren oder ersetzen lassen.

F. Ist die Propellersteigung oder der -durchmesser nicht ordnungsgemäß?

A. Richtigen Propeller zum Betreiben des Außenbordmotors im empfohlenen Drehzahlbereich (U/min) verwenden.

F. Ist der Trimmwinkel nicht ordnungsgemäß?

A. Trimmwinkel im Hinblick auf den effizientesten Betrieb einstellen.

# Fehlerbehebung

---

F. Ist der Motor in der falschen Höhe am Spiegel montiert?

A. Motor auf richtige Spiegelhöhe einstellen lassen.

F. Wurde das Warnsystem aktiviert?

A. Ursachen des Alarms bestimmen und Abhilfe schaffen.

F. Ist der Bootsboden durch Algen- und Muschelbewuchs verschmutzt?

A. Den Bootsboden reinigen.

F. Ist eine Zündkerze verschmutzt oder ist es eine Zündkerze falschen Typs?

A. Zündkerze(n) überprüfen. Reinigen oder durch eine Zündkerze empfohlenen Typs ersetzen.

F. Sind Wasserpflanzen oder anderes fremdes Material um das Getriebegehäuse gewickelt?

A. Fremdstoffe entfernen und Unterwasser- teil säubern.

F. Ist die Kraftstoffanlage verstopft?

A. Kraftstoffanlage auf zusammengedrückte oder geknickte Kraftstoffleitung oder sonstige Behinderungen prüfen.

F. Ist der Kraftstofffilter verstopft?

A. Filter reinigen oder ersetzen.

F. Ist der Kraftstoff verschmutzt oder abge- standen?

A. Den Tank mit sauberem, frischem Kraft- stoff füllen.

F. Ist der Elektrodenabstand falsch?

A. Überprüfen und den technischen Daten

entsprechend einstellen.

F. Ist die Zündverkabelung beschädigt oder schlecht angeschlossen?

A. Kabel auf Abnutzung oder Bruchstellen prüfen. Alle losen Verbindungen festziehen. Abgenutzte oder gebrochene Kabel erset- zen.

F. Sind elektrische Teile ausgefallen?

A. Von einem Yamaha-Händler instand set- zen lassen.

F. Wird nicht der vorgeschriebene Kraftstoff verwendet?

A. Durch Kraftstoff des vorgeschriebenen Typs ersetzen.

F. Wird nicht das spezifizierete Motoröl ver- wendet?

A. Öl überprüfen und durch Öl des spezifi- zierten Typs ersetzen.

F. Ist der Thermostat fehlerhaft oder ver- stopft?

A. Von einem Yamaha-Händler instand set- zen lassen.

F. Ist die Entlüftungsschraube geschlossen?

A. Die Entlüftungsschraube öffnen.

F. Ist die Kraftstoffpumpe beschädigt?

A. Von einem Yamaha-Händler instand set- zen lassen.

F. Ist das Kraftstoff-Anschlussstück nicht ordnungsgemäß?

A. Richtig anschließen.

F. Ist der Hitzebereich der Zündkerze nicht ordnungsgemäß?

A. Zündkerze überprüfen und durch eine Zündkerze des empfohlenen Typs ersetzen.

F. Ist der Antriebsriemen der Hochdruck-Kraftstoffpumpe gerissen?

A. Von einem Yamaha-Händler instand setzen lassen.

F. Reagiert der Motor nicht richtig auf die Schalthebel-Position?

A. Von einem Yamaha-Händler instand setzen lassen.

## Der Motor vibriert übermäßig.

F. Ist der Propeller beschädigt?

A. Den Propeller reparieren oder ersetzen lassen.

F. Ist die Propellerwelle beschädigt?

A. Von einem Yamaha-Händler instand setzen lassen.

F. Sind Wasserpflanzen oder anderes fremdes Material um den Propeller gewickelt?

A. Propeller abbauen und reinigen.

F. Ist die Motorbefestigungsschraube lose?

A. Schraube festziehen.

F. Ist der Steuerungsdrehzapfen lose oder beschädigt?

A. Festziehen oder von einem Yamaha-Händler instand setzen lassen.

GMU29433

## Vorübergehende Maßnahme im Notfall

GMU29440

### Aufprallschäden

GWM00870



Der Außenbordmotor kann bei einem Zu-

**sammenstoß im Betrieb oder beim Schleppen schwer beschädigt werden. Eine Beschädigung könnte die Betriebssicherheit des Außenbordmotors beeinträchtigen.**

Prallt der Außenbordmotor gegen einen Gegenstand im Wasser, ist folgendes Verfahren zu beachten:



1. Stoppen Sie sofort den Motor.
2. Inspizieren Sie das Steuerungssystem und alle Komponenten sowie das Boot auf Schäden.
3. Kehren Sie unabhängig davon, ob Schäden bestimmt werden konnten oder nicht, langsam und vorsichtig zum nächsten Hafen zurück.
4. Lassen Sie einen Yamaha-Händler den Außenbordmotor inspizieren, bevor Sie ihn wieder in Betrieb setzen.

GMU35790

### Betrieb im Notfall (Doppel- oder Dreifachmotoren)

Verwenden Sie beim Fahren im Normalfall alle Außenbordmotoren zusammen. Wenn Sie im Notfall nur einen oder zwei Motoren benutzt, stellen Sie sicher, dass der unbenutzte Motor/die unbenutzten Motoren nach oben gekippt bleibt/bleiben und der andere Motor/die anderen Motoren nur bei niedriger

# Fehlerbehebung

Drehzahl betrieben wird/werden.

GCM01730

## ACHTUNG

Wenn das Boot mit nur einem oder zwei Motoren betrieben wird, stellen Sie sicher, den nicht verwendeten Motor/die nicht verwendeten Motoren nach oben zu neigen. Andererseits könnte durch den Wellengang Wasser in das Auspuffrohr gelangen und zu Störungen des Motors führen.

## HINWEIS:

Wenn Sie mit niedriger Drehzahl, beispielsweise in der Nähe eines Docks fahren, wird empfohlen, den/die nicht verwendeten Motor/en nach unten zu neigen und diese, wenn möglich, im Neutralantrieb zu betreiben.

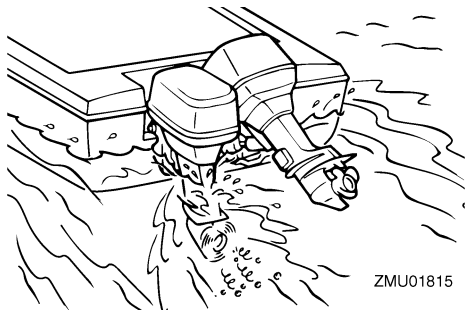

GMU29473

## Ersetzen der Sicherung

Wenn eine Sicherung durchgebrannt ist, nehmen Sie die Elektroabdeckung ab, öffnen Sie den Sicherungshalter und entfernen Sie die Sicherung mit einem Sicherungszieher (falls vorhanden). Durch eine Ersatzsicherung mit der richtigen Amperezahl ersetzen.

GWM00631

## ⚠️ WARNUNG

Eine falsche Sicherung oder ein Stück Draht einzusetzen könnte einen übermäßigen Stromfluss ermöglichen. Dadurch

## könnte die elektrische Anlage beschädigt werden und eine Feuergefahr entstehen.

Wenden Sie sich an Ihren Yamaha-Händler, falls die neue Sicherung sofort wieder durchbrennt.

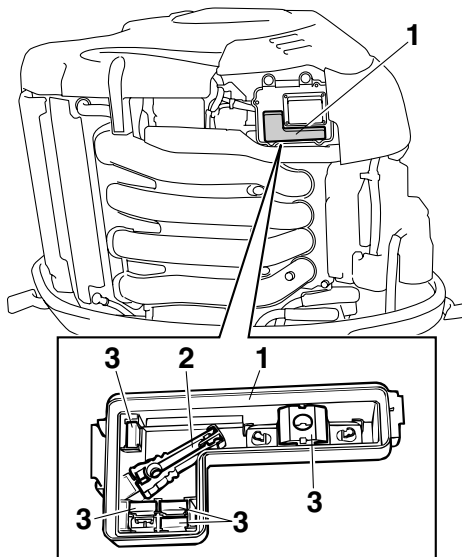

1. Elektrik-Abdeckung
2. Sicherungszieher
3. Ersatzsicherung (10 A, 15 A, 20 A, 30 A, 60 A)

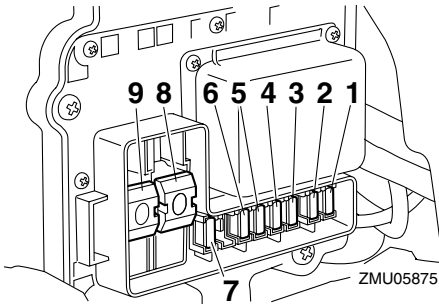

1. Sicherung der Kraftstoffeinführ-Pumpe (10 A)
2. Zündspule / Kraftstoff-Einspritzdüse / Variables Nockenwellen-Timing / Motor-ECM- (Elektronische Kontrolleinheit) Sicherung (30 A)
3. Sicherung der Kraftstoffpumpe (15 A)
4. Startschalter (30 A)
5. Hauptschalter / PTT-Schalter / Sicherung der Fernbedienungs-EMC (Elektronische Kontrolleinheit) (20 A)
6. Sicherung des Schalter-Betätigungselements (15 A)
7. Elektrische Drosselklappensicherung (10 A)
8. Motor-Hauptsicherung (60 A)
9. Isolatorsicherung (60 A)

GMU35400

## Das elektrohydraulische Ankippsystem funktioniert nicht

Falls der Motor mit der PTT-Einheit wegen einer entladenen Batterie oder einem Defekt der PTT-Einheit nicht gekippt werden kann, wenden Sie sich an Ihren Yamaha-Händler.

GMU35612

## Die Wasserabscheider-Warnanzeige blinkt während der Fahrt

GWM01500



**Benzin ist hochentzündlich und seine Dämpfe sind entzündlich und explosiv.**

- Diese Maßnahme nie an einem heißen oder laufenden Motor vornehmen. Mo-

tor abkühlen lassen.

- Im Kraftstofffilter befindet sich Kraftstoff. Von Funken, Zigaretten, Flammen oder sonstigen entzündbaren Quellen fernhalten.
- Bei dieser Maßnahme kann etwas Kraftstoff verschüttet werden. Kraftstoff mit einem Lappen auffangen. Verschütteten Kraftstoff sofort aufwischen.
- Der Kraftstofffilter ist sorgfältig mit dem O-Ring, der Filtertasse und den Schläuchen auf ihren jeweils richtigen Plätzen wieder einzubauen. Erfolgt der Zusammenbau oder das Auswechseln nicht vorschriftsgemäß, könnte Kraftstoff auslaufen, was wiederum Feuer- oder Explosionsgefahr bewirken könnte.

Wenn die Wasserabscheider-Warnanzeige auf dem Multifunktions-Drehzahlmesser 6Y8 blinkt, führen Sie das folgenden Verfahren durch.

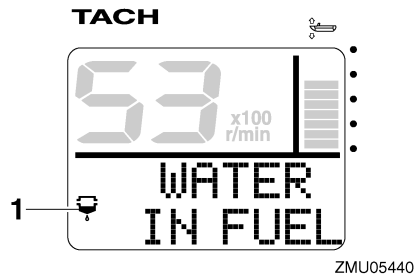

1. Wasserabscheider-Warnanzeige
1. Stoppen Sie den Motor.
2. Entfernen Sie die Motorhaube.
3. Trennen Sie das Kabel vom Halter ab.

# Fehlerbehebung

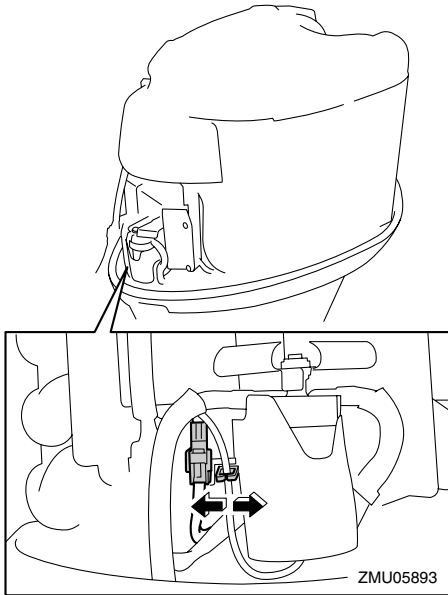

4. Trennen Sie den Stecker des Wasseranzeigeschalters vom Halter ab.

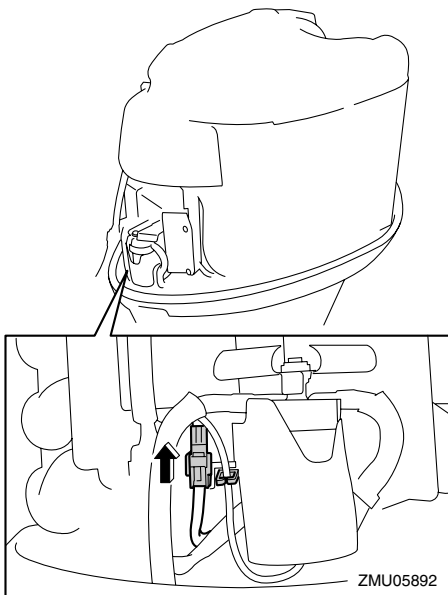

5. Ziehen Sie den Stecker des Wasseranzeigeschalters ab. **ACHTUNG:** Bitte stellen Sie sicher, dass kein Wasser auf den Stecker des Wasseranzeigeschalters gelangt, denn sonst könnte eine Fehlfunktion auftreten. [GCM01950]

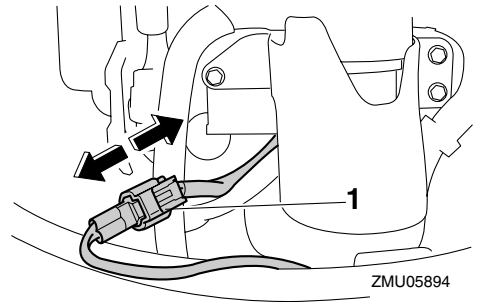

1. Wasseranzeigeschalter-Stecker

6. Entfernen Sie die Schrauben, um die Abdeckung abzunehmen.

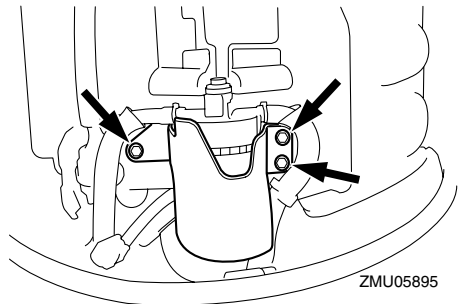

7. Schrauben Sie die Filtertasse vom Filtergehäuse ab. **ACHTUNG:** Achten Sie darauf, beim Abschrauben der Filtertasse das Kabel des Wasseranzeigeschalters nicht zu verdrehen.

[GCM01960]

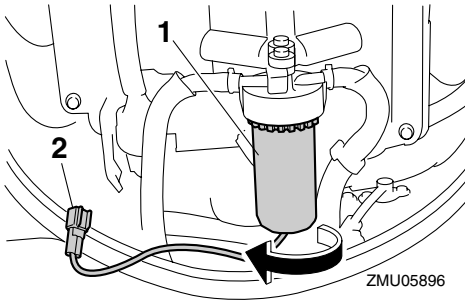

ZMU05896

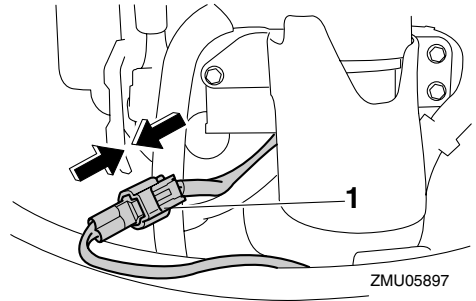

ZMU05897

1. Filtergehäuse
  2. Wasseranzeigeschalter-Kabel
8. Entfernen Sie das Wasser aus der Filtertasse, indem Sie es mit einem Lappen aufsaugen.
  9. Schrauben Sie die Filtertasse fest auf das Filtergehäuse. **ACHTUNG: Achten Sie darauf, das Kabel des Wasseranzeigeschalters nicht zu verdrehen, wenn Sie die Filtertasse auf das Filtergehäuse schrauben.** [GCM01970]
  10. Setzen Sie die Abdeckung ein und ziehen Sie die Schrauben fest.

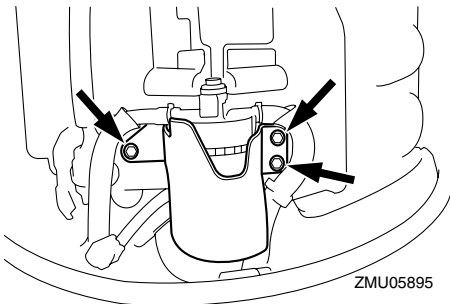

ZMU05895

1. Wasseranzeigeschalter-Stecker
12. Bringen Sie den Stecker des Wasseranzeigeschalters sicher am Halter an.
  13. Schließen Sie das Kabel an den Halter an.

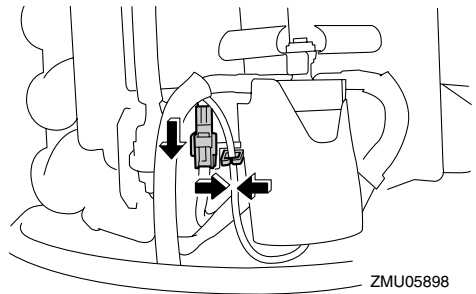

ZMU05898

14. Setzen Sie die Motorhaube auf.
15. Starten Sie den Motor und stellen Sie sicher, dass die Wasserabscheider-Warnanzeige ausgeschaltet bleibt. Wenn Sie wieder am Hafen angekommen sind, lassen Sie den Außenbordmotor von einem Yamaha-Händler überprüfen.

GMU33501

## Behandlung abgeöffneter Motoren

Ein abgeöffneter Außenbordmotor ist sofort zum Yamaha-Händler zu bringen. Die Korrosion setzt sonst nämlich fast unverzüglich ein. **ACHTUNG: Versuchen Sie nicht, den Außenbordmotor laufen zu lassen, bevor**

Anziehdrehmoment der Schraube:  
8.0 Nm (0.8 kgf-m, 5.8 ft-lb)

11. Schließen Sie den Stecker des Wasseranzeigeschalters sicher an, bis er einrastet.

# Fehlerbehebung

---

er nicht vollständig inspiziert wurde.

[GCM00401]







YAMAHA MOTOR CO., LTD.

Gedruckt in Japan

April 2008-0.1 × 1 

Gedruckt auf Recyclingpapier